

Art.Nr.
5904611903
AusgabeNr.
5904611903_0004
Rev.Nr.
25/04/2024



HP1800S

DE	Rüttelplatte Originalbedienungsanleitung	8
GB	Plate vibrator Translation of original instruction manual	24
FR	Plaque vibrante Traduction des instructions d'origine	37
IT	Piastra vibrante La traduzione dal manuale di istruzioni originale	51
NL	Trilplaat Vertaling van de originele gebruikshandleiding	65
ES	Placa vibratoria Traducción del manual de instrucciones original	79
PT	Placa vibrante Tradução do manual de operação original	93
CZ	Vibrační deska Překlad originálního návodu k obsluze	107
SK	Vibračná doska Překlad originálneho návodu na obsluhu	120
HU	Rázólap Eredeti használati utasítás fordítása	134

PL	Płyta wstrząsarki Tłumaczenie oryginalnej instrukcji obsługi	148
HR	Vibracijska ploča Prijevod originalnog priručnika za uporabu	162
SI	Vibracijska plošča Prevod originalnih navodil za uporabo	175
EE	Raputusplaat Originaalkäitussuhendi tõlge	188
LT	Vibracinė plokštė Originalios naudojimo instrukcijos vertimas	201
LV	Vibroplātne Originalās lietošanas instrukcijas tulkojums	214
SE	Vibrationsplatta Översättning av original-bruksanvisning	227
FI	Tärtytyslevy Käännös alkuperäisestä käyttöohjeesta	240
DK	Vibrationsplade Oversættelse fra den oprindelige betjeningsvejledning	253

Nachdrucke, auch auszugsweise, bedürfen der Genehmigung.
Technische Änderungen vorbehalten. Abbildungen beispielhaft!

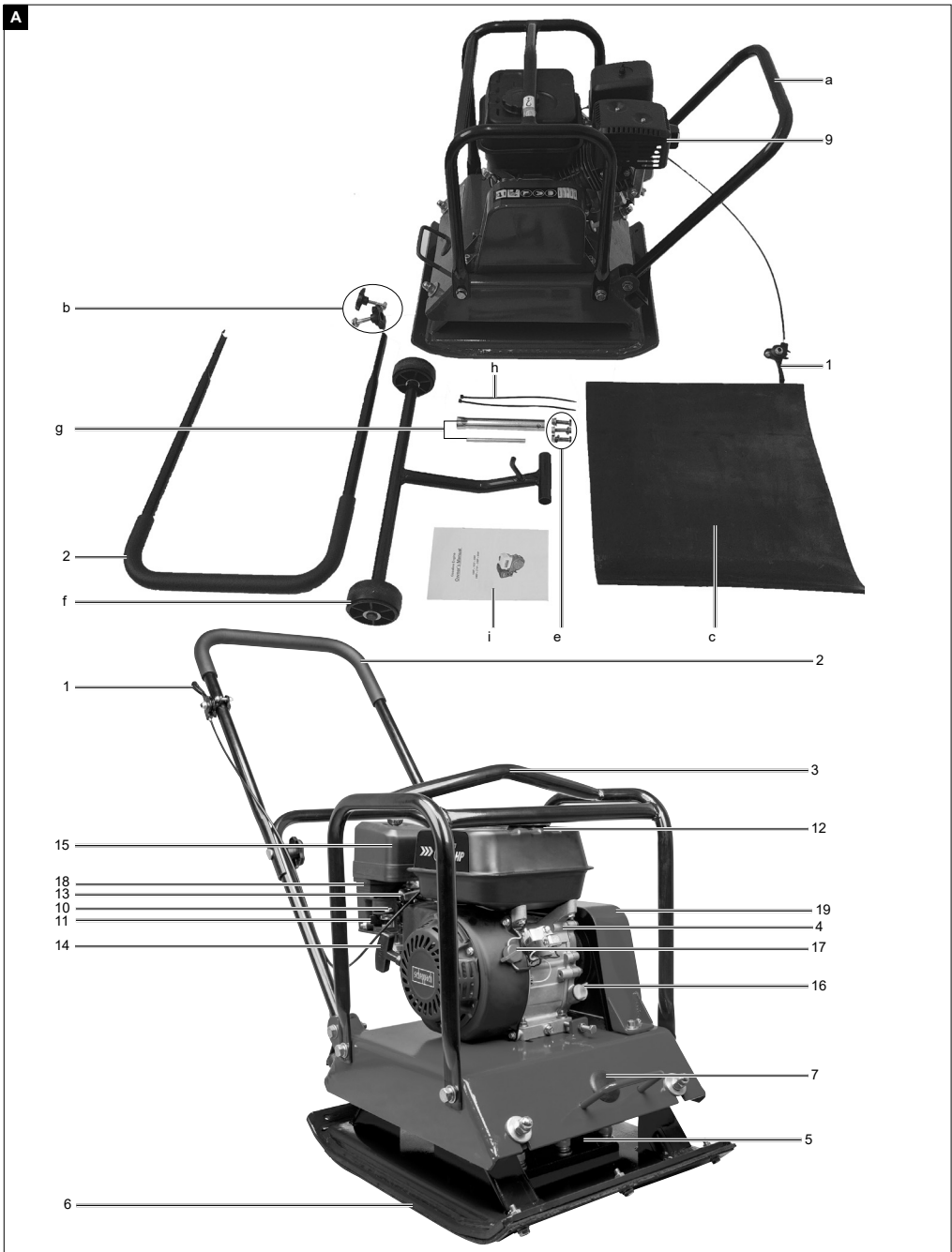

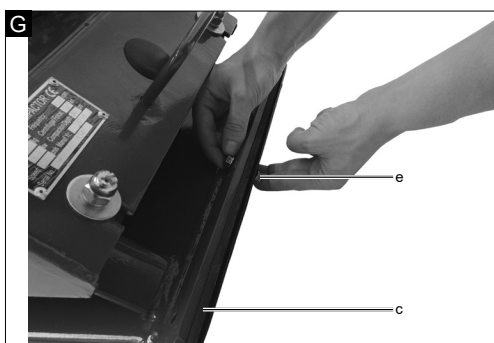
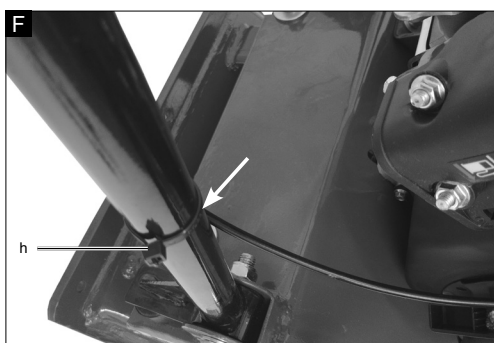
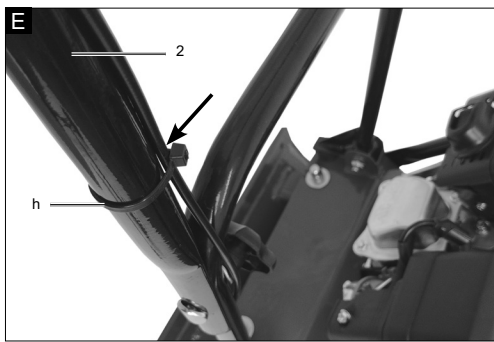
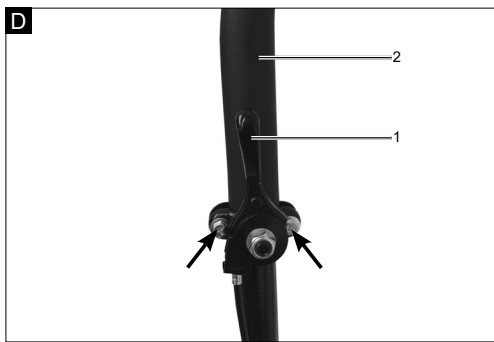
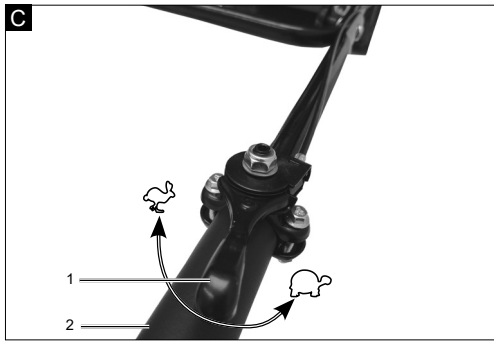
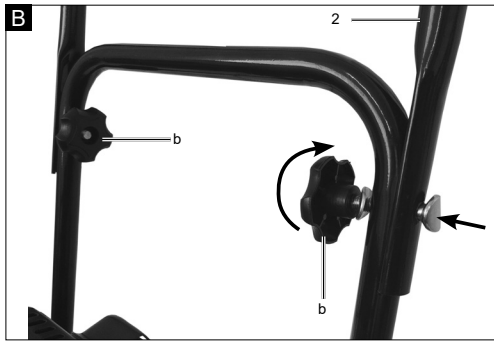

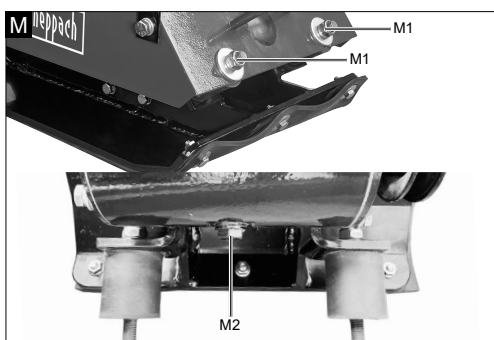
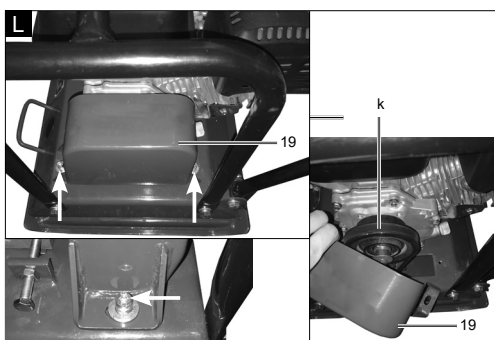
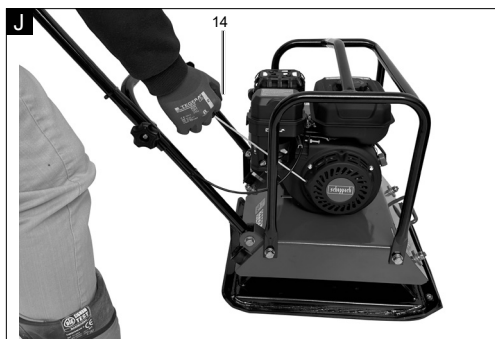
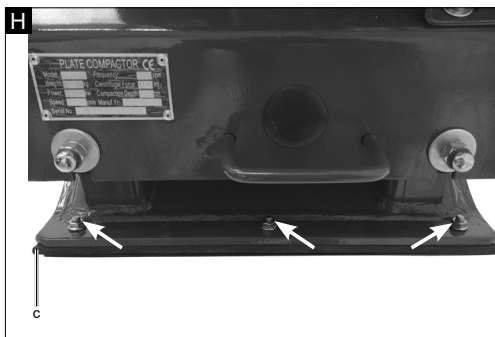

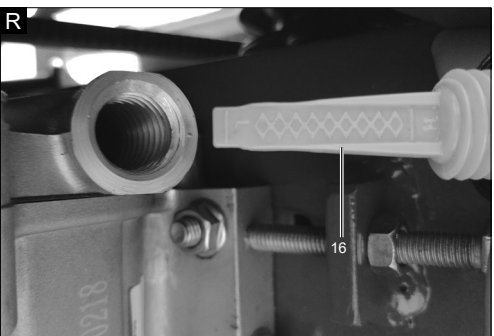
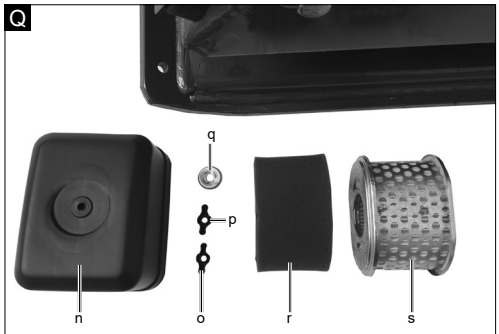
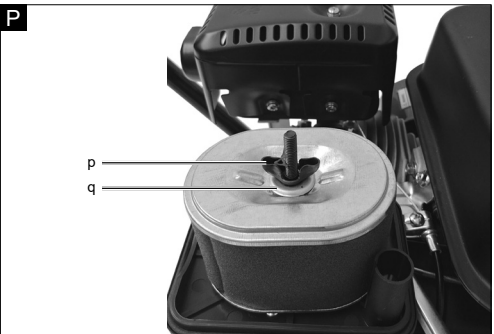
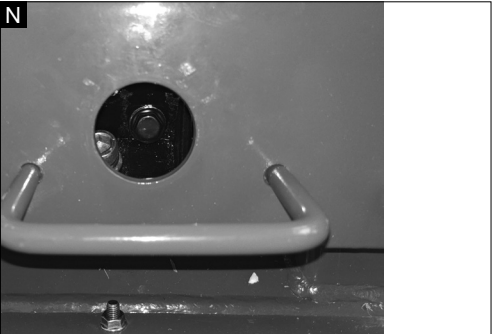

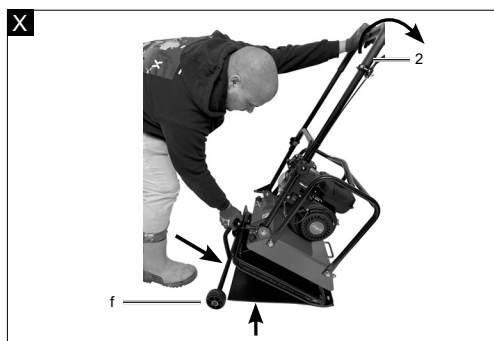
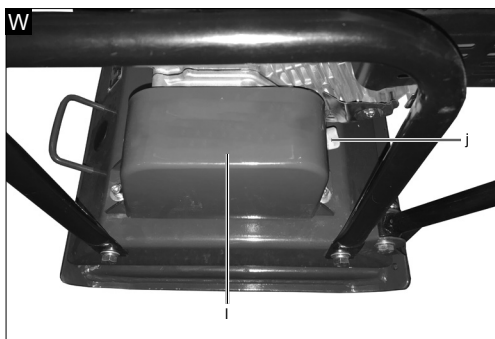
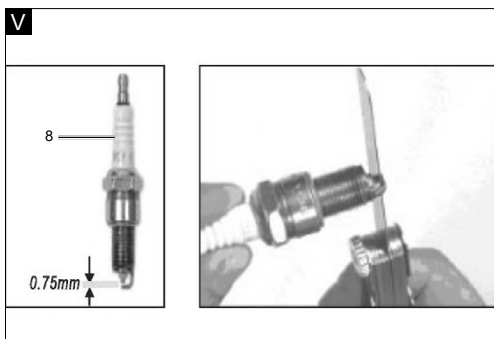
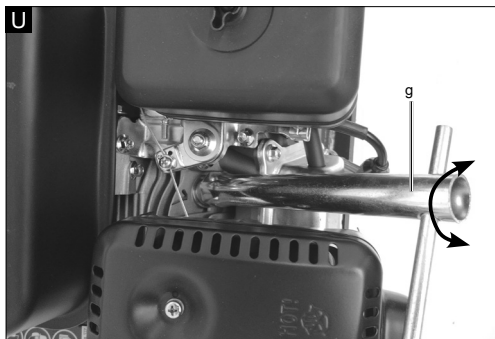
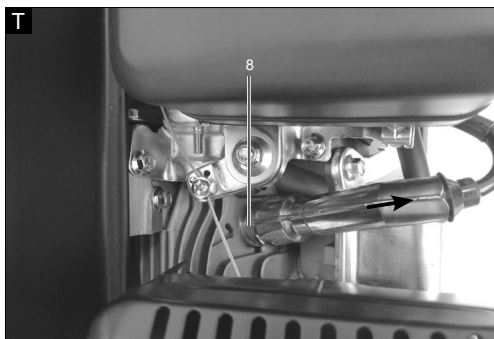

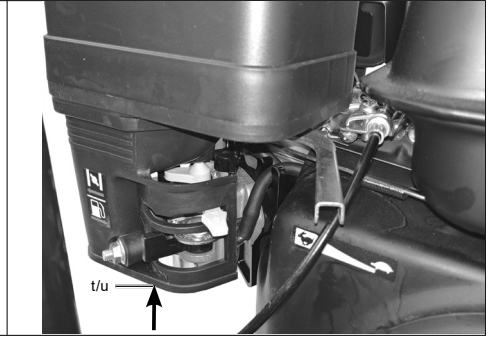
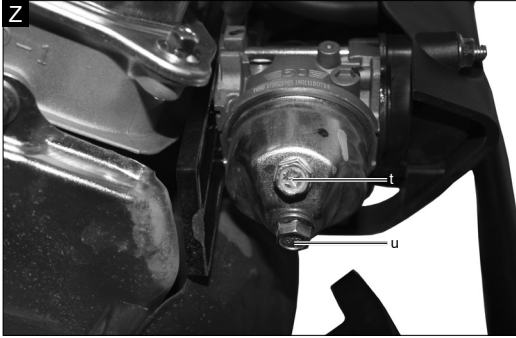





Erklärung der Symbole auf dem Gerät

Die Verwendung von Symbolen in diesem Handbuch soll Ihre Aufmerksamkeit auf mögliche Risiken lenken. Die Sicherheitssymbole und Erklärungen, die diese begleiten, müssen genau verstanden werden. Die Warnungen selbst beseitigen keine Risiken und können korrekte Maßnahmen zum Verhüten von Unfällen nicht ersetzen.

	<p>Warnung - Zur Verringerung des Verletzungsrisikos Bedienungsanleitung lesen.</p>
	<p>Tragen Sie einen Gehörschutz. Die Einwirkung von Lärm kann Hörverlust bewirken.</p>
	<p>Tragen Sie eine Schutzbrille. Während der Arbeit entstehende Funken oder aus dem Gerät heraustretende Splitter, Späne und Stäube können Sichtverlust bewirken.</p>
	<p>Arbeitshandschuhe verwenden</p>
	<p>Unfallsichere Schuhe benutzen</p>
	<p>Es ist verboten, Schutz- und Sicherheitsvorrichtungen zu entfernen oder zu verändern.</p>
	<p>Nicht in rotierende Teile fassen</p>
	<p>Rauchverbot im Arbeitsbereich</p>
	<p>Keine heißen Teile berühren</p>
	<p>Dritte im Arbeitsbereich fern halten</p>
<p>⚠ Achtung!</p>	<p>In dieser Bedienungsanleitung haben wir Stellen, die Ihre Sicherheit betreffen, mit diesem Zeichen versehen</p>

Inhaltsverzeichnis:	Seite:
1. Einleitung	10
2. Gerätebeschreibung (Abb. A - Y)	10
3. Lieferumfang	10
4. Bestimmungsgemäße Verwendung	11
5. Allgemeine Sicherheitshinweise	11
6. Zusätzliche Sicherheitshinweise	13
7. Technische Daten	14
8. Auspacken	15
9. Aufbau	15
10. In Betrieb nehmen	15
11. Reinigung	17
12. Transport	17
13. Lagerung	18
14. Wartung	18
15. Entsorgung und Wiederverwertung	20
16. Störungsabhilfe	21
17. Konformitätserklärung	267

1. Einleitung

Hersteller:

Schepbach GmbH
Günzburger Straße 69
D-89335 Ichenhausen

Verehrter Kunde

Wir wünschen Ihnen viel Freude und Erfolg beim Arbeiten mit Ihrem neuen Gerät.

Hinweis:

Der Hersteller dieses Gerätes haftet nach dem geltenden Produkthaftungsgesetz nicht für Schäden, die an diesem Gerät oder durch dieses Gerät entstehen bei:

- unsachgemäßer Behandlung
- Nichtbeachtung der Bedienungsanleitung
- Reparaturen durch Dritte, nicht autorisierte Fachkräfte
- Einbau und Austausch von nicht originalen Ersatzteilen
- nicht bestimmungsgemäßer Verwendung

Beachten Sie:

Lesen Sie vor der Montage und vor Inbetriebnahme den gesamten Text der Bedienungsanleitung durch.

Diese Bedienungsanleitung soll es Ihnen erleichtern, Ihr Gerät kennenzulernen und dessen bestimmungsgemäßen Einsatzmöglichkeiten zu nutzen.

Die Bedienungsanleitung enthält wichtige Hinweise, wie Sie mit dem Gerät sicher, fachgerecht und wirtschaftlich arbeiten, und wie Sie Gefahren vermeiden, Reparaturkosten sparen, Ausfallzeiten verringern und die Zuverlässigkeit und Lebensdauer des Gerätes erhöhen.

Zusätzlich zu den Sicherheitsbestimmungen dieser Bedienungsanleitung müssen Sie unbedingt die für den Betrieb des Gerätes geltenden Vorschriften Ihres Landes beachten.

Bewahren Sie die Bedienungsanleitung, in einer Plastikhülle geschützt vor Schmutz und Feuchtigkeit, bei dem Gerät auf. Sie muss von jeder Bedienungsperson vor Aufnahme der Arbeit gelesen und sorgfältig beachtet werden.

An dem Gerät dürfen nur Personen arbeiten, die im Gebrauch des Gerätes unterwiesen und über die damit verbundenen Gefahren unterrichtet sind. Das geforderte Mindestalter ist einzuhalten.

Neben den in dieser Bedienungsanleitung enthaltenen Sicherheitshinweisen und den besonderen Vorschriften Ihres Landes sind die für den Betrieb von baugleichen Maschinen allgemein anerkannten technischen Regeln zu beachten.

Wir übernehmen keine Haftung für Unfälle oder Schäden, die durch Nichtbeachten dieser Anleitung und den Sicherheitshinweisen entstehen.

2. Gerätebeschreibung (Abb. A - Y)

1. Gashebel
2. Handgriff
3. Hebepunkt
4. Motor
5. Erreger
6. Grundplatte
7. Einfüllbohrung für Erregeröl
8. Zündkerze
9. Auspuff
10. Chokehebel
11. Benzinhahn
12. Benzintank + Deckel
13. Gashebel
14. Anreißstarter
15. Luftfilter
16. Ölmesstab
17. Ein-Aus-Motorschalter
18. Vergaser
19. Riemenschutz
20. Ablassschraube Erregeröl

3. Lieferumfang

- 1x Rüttelplatte (a)
- 1x Handgriff (2)
- 2x Sterngriffmutter mit Schraube (b)
- 1x Gummimatte (c)
- 3x Befestigungsschraube mit Scheibe und Mutter (e)
- 1x Fahrvorrichtung (f)
- 1x Zündkerzenschlüssel (g)
- 2x Kabelbinder (h)
- 1x Bedienungsanleitung (i)

4. Bestimmungsgemäße Verwendung

Die Rüttelplatte leitet Kräfte auf lose Erde oder andere Materialien. Sie kann für allgemeine Straßenbauarbeiten, Landschaftsgestaltung und Gebäudeerrichtung angewendet werden. Die Rüttelplatte erhöht die Tragfähigkeit, verringert Wasserdurchlässigkeit, verhindert Erdablagerungen, verringert Aufquellen oder ein Zusammenziehen der Erde. Sie eignet sich besonders zur Verdichtung von Verbundpflastersteinen, Gräben, bei der Landschaftsgestaltung und Erhaltungsarbeiten.

⚠ ACHTUNG!

Die Rüttelplatte wurde nicht für die Verwendung auf haftenden Untergründen wie Ton oder harten Oberflächen, wie Beton, konstruiert.

Die Maschine darf nur nach ihrer Bestimmung verwendet werden. Jede weitere darüber hinausgehende Verwendung ist nicht bestimmungsgemäß.

Für daraus hervorgerufene Schäden oder Verletzungen aller Art haftet der Benutzer/Bediener und nicht der Hersteller.

Bestandteil der bestimmungsgemäßen Verwendung ist auch die Beachtung der Sicherheitshinweise, sowie die Montageanleitung und Betriebshinweise in der Bedienungsanleitung.

Personen welche die Maschine bedienen und warten, müssen mit dieser vertraut und über mögliche Gefahren unterrichtet sein.

Darüber hinaus sind die geltenden Unfallverhütungsvorschriften genauestens einzuhalten.

Sonstige allgemeine Regeln in arbeitsmedizinischen und sicherheitstechnischen Bereichen sind zu beachten.

Veränderungen an der Maschine schließen eine Haftung des Herstellers und daraus entstehende Schäden gänzlich aus.

Die Maschine darf nur mit Originalteilen und Originalzubehör des Herstellers betrieben werden. Die Sicherheits-, Arbeits- und Wartungsvorschriften des Herstellers sowie die in den Technischen Daten angegebenen Abmessungen müssen eingehalten werden.

Bitte beachten Sie, dass unsere Geräte bestimmungsgemäß nicht für den gewerblichen, handwerklichen oder industriellen Einsatz konstruiert wurden. Wir übernehmen keine Gewährleistung, wenn das Gerät in Gewerbe-, Handwerks- oder Industriebetrieben sowie bei gleichzusetzenden Tätigkeiten eingesetzt wird.

5. Allgemeine Sicherheitshinweise

- Lernen Sie Ihre Maschine kennen.
- Lesen Sie die Bedienungsanleitung aufmerksam durch und versichern Sie sich, dass Sie deren Inhalt, sowie alle an der Maschine angebrachten Etiketten verstehen.
- Machen Sie sich mit dem Anwendungsbereich, sowie Einschränkungen der Maschine, sowie mit besonderen Gefahrenquellen vertraut.
- Stellen Sie sicher, dass Sie alle Bedienelemente und deren Funktion genau kennen.
- Stellen Sie sicher, dass Sie wissen, wie die Maschine angehalten wird und die Bedienelemente schnell deaktiviert werden.
- Versuchen Sie nicht die Maschine anzuwenden, ohne die genaue Funktionsweise und Wartungsanforderungen des Motors zu kennen und zu wissen, wie Unfälle mit Personen- und/oder Sachschäden zu vermeiden sind.
- Halten Sie andere Personen, insbesondere Kinder, von Ihrem Arbeitsbereich fern.

Arbeitsbereich

- Starten oder bedienen Sie die Maschine nie in einem geschlossenen Bereich. Die Abgase sind gefährlich, da sie das geruchslose und tödliche Gas Kohlenmonoxid enthalten. Verwenden Sie die Maschine nur in gut gelüfteten Außenbereichen.
- Verwenden sie die Maschine nie bei mangelnder Sicht oder Lichtverhältnissen.

Personensicherheit

- Verwenden Sie die Maschine nicht, wenn Sie Drogen, Alkohol oder Medikamente zu sich genommen haben, die Ihre Fähigkeit die Maschine korrekt zu bedienen beeinflussen.
- Tragen Sie angemessene Kleidung. Tragen Sie lange Hosen, Stiefel und Handschuhe.

- Tragen Sie keine lose Kleidung, kurze Hosen oder Schmuck jeglicher Art. Tragen Sie langes Haar zurückgebunden, sodass es nicht länger als schulterlang ist. Halten Sie Ihre Haare, Kleidung und Handschuhe von beweglichen Teilen fern. Lose Kleidung, Schmuck oder langes Haar kann sich in beweglichen Teilen verfangen. Überprüfen Sie Ihre Maschine vor dem Start.
- Belassen Sie Schutzblenden an ihrem Ort und funktionstüchtig.
- Stellen Sie sicher, dass alle Muttern, Schrauben etc. sicher angezogen sind.
- Verwenden Sie die Maschine niemals, wenn sie reparaturbedürftig oder in schlechter mechanischer Verfassung ist. Tauschen Sie beschädigte, fehlende oder kaputte Teile vor der Bedienung aus.
- Überprüfen Sie die Maschine auf Benzinleckagen.
- Halten Sie sie funktionstüchtig. Verwenden Sie die Maschine nicht, wenn der Motor nicht am entsprechenden Schalter ein- und ausgeschaltet werden kann.
- Eine mit Benzin angetriebene Maschine, die nicht über den Motorschalter gesteuert werden kann, ist gefährlich und muss ausgetauscht werden.
- Gewöhnen Sie sich vor dem Start der Maschine an zu überprüfen, dass Schraubendreher und Schlüssel vom Bereich um die Maschine entfernt sind. Ein Schraubendreher oder Schlüssel, der sich noch an einem rotierenden Maschinenteil befindet, kann zu Personenschaden führen.
- Seien Sie aufmerksam, achten Sie auf Ihre Handlungen, und verwenden Sie Ihren gesunden Menschenverstand, wenn Sie mit der Maschine arbeiten. Übernehmen Sie sich nicht.
- Verwenden Sie die Maschine nicht, wenn Sie barfuß sind oder Sandalen oder ähnliche leichte Schuhe tragen. Tragen Sie Arbeitsschutzschuhe, die Ihre Füße schützen und Ihre Standfestigkeit auf rutschigen Oberflächen verbessern.
- Sorgen Sie jederzeit für gute Standfestigkeit und Gleichgewicht. So können Sie die Maschine in unerwarteten Situationen besser kontrollieren.
- Vermeiden Sie ein ungewolltes Starten. Stellen Sie sicher, dass der Motorschalter ausgeschaltet ist, bevor Sie die Maschine transportieren oder Wartungsarbeiten an der Maschine durchführen. Transport oder Wartungsarbeiten an der Maschine können zu Unfällen führen, wenn der Schalter an ist.

Sicherheit im Umgang mit Benzin

- Benzin ist sehr leicht entflammbar, und seine Gase können explodieren, wenn sie sich entzünden.
- Ergreifen Sie Sicherheitsmaßnahmen beim Umgang mit Benzin, um das Risiko einer schweren Verletzung zu verringern.
- Verwenden Sie einen geeigneten Benzinkanister, wenn Sie den Tank befüllen oder ablassen.
- Führen Sie diese Arbeiten in sauberen, gut gelüfteten Außenbereichen durch.
- Rauchen Sie nicht. Lassen Sie keine Funken, offene Flammen oder andere Feuerquellen in die Nähe gelangen, wenn Sie Benzin auffüllen oder mit der Maschine arbeiten.
- Füllen Sie den Tank niemals in Innenbereichen auf. Halten Sie geerdete, elektrisch leitfähige Gegenstände, wie Werkzeuge, fern von freistehenden Elektrikteilen und Leitungen, um Funken- oder Lichtbogenbildung zu vermeiden. Dadurch könnten Benzingase entzündet werden.
- Halten Sie den Motor immer an und lassen ihn abkühlen, bevor Sie den Benzintank befüllen. Entfernen Sie den Tankdeckel und befüllen Sie den Tank niemals, wenn der Motor läuft, oder wenn der Motor heiß ist.
- Verwenden Sie die Maschine nicht, wenn Sie von Leckagen im Benzinssystem wissen. Lösen Sie den Tankdeckel langsam, um möglichen Druck im Tank abzulassen. Überfüllen Sie den Tank niemals (Benzin sollte sich nie über der gekennzeichneten Höchstfüllgrenze befinden). Schließen Sie den Benzintank wieder sicher mit dem Tankdeckel und wischen Sie verschüttetes Benzin auf.
- Verwenden Sie die Maschine nie, wenn der Tankdeckel nicht sicher zugeschraubt ist. Vermeiden Sie Zündquellen in der Nähe von verschüttetem Benzin. Wenn Benzin verschüttet wurde, versuchen Sie nicht die Maschine zu starten. Entfernen Sie die Maschine vom Bereich der Verschüttung und verhindern Sie die Bildung von Zündquellen, bis sich die Benzingase verflüchtigt haben.
- Bewahren Sie Benzin in speziell für diesen Zweck hergestellten Kanistern auf.
- Lagern Sie Benzin an einem kühlen, gut durchlüfteten Bereich fern von Funken und offenen Flammen oder anderen Zündquellen auf. Bewahren Sie Benzin oder die Maschine mit befülltem Tank niemals in einem Gebäude, in dem Benzingase an Funken, offene Flammen oder andere Zündquellen wie Wassereherhitzer, Öfen, Kleidungstrockner o.Ä. gelangen können.

- Lassen Sie den Motor abkühlen, bevor Sie die Maschine in einem geschlossenen Bereich aufbewahren.

Verwendung und Pflege der Maschine

- Heben Sie die Maschine niemals an oder tragen Sie sie, wenn der Motor läuft.
- Gehen Sie nicht gewaltsam mit der Maschine um.
- Verwenden Sie die richtige Maschine für Ihren Anwendungsbereich. Die richtige Maschine wird die Arbeiten, für die sie konstruiert wurde, besser und sicherer ausführen.
- Verändern Sie die Drehzahlreglereinstellung des Motors nicht, oder überdrehen Sie ihn nicht. Der Drehzahlregler kontrolliert die Höchstgeschwindigkeit des Motors bei maximaler Sicherheit.
- Lassen Sie den Motor nicht bei hohen Drehzahlen laufen, wenn Sie nicht verdichten.
- Halten Sie Hände oder Füße nicht in die Nähe von rotierenden Teilen.
- Vermeiden Sie Kontakt mit heißem Benzin, Öl, Abgasen und heißen Oberflächen. Berühren Sie den Motor oder Auspuffdämpfer nicht. Diese Teile werden während der Benutzung besonders heiß. Sie sind auch eine kurze Zeit nach dem Ausschalten der Maschine noch heiß.
- Lassen Sie den Motor vor der Durchführung von Wartungsarbeiten oder Einstellung abkühlen.
- Sollte die Maschine beginnen, ungewöhnliche Geräusche oder Vibrationen abzugeben, schalten Sie den Motor sofort ab, trennen Sie das Zündkerzenkabel, und suchen Sie nach der Ursache. Ungewöhnliche Geräusche oder Vibrationen sind gewöhnlich ein Zeichen von Fehlern.
- Verwenden Sie nur vom Hersteller zugelassene Anbau- und Zubehörteile. Bei Nichtbefolgen können Verletzungen die Folge sein.
- Warten Sie die Maschine. Überprüfen Sie sie auf Fehlaufrichtungen oder Blockierung von beweglichen Teilen, Schäden an Teilen und andere Zustände, die die Funktion der Maschine beeinträchtigen können. Lassen Sie die Maschine vor jeglicher Weiterverwendung reparieren, wenn Sie Schäden feststellen. Viele Unfälle sind Ergebnis einer schlecht gewarteten Ausrüstung.
- Halten Sie Motor und Auspuffdämpfer frei von Gras, Blättern, übermäßigem Schmiermittel oder Kohlenstoffablagerungen, um das Risiko eines Brandes zu verringern.
- Begießen oder bespritzen Sie die Maschine niemals mit Wasser oder einer anderen Flüssigkeit.

- Halten Sie die Handgriffe trocken, sauber und frei von Kleinteilen.
- Reinigen Sie die Maschine nach jedem Gebrauch.
- Befolgen Sie die gültigen Abfallentsorgungsrichtlinien für Benzin, Öl etc. um die Umwelt zu schützen.
- Bewahren Sie die abgeschaltete Maschine außerhalb der Reichweite von Kindern auf, und lassen Sie Personen, die mit der Maschine oder dieser Anleitung nicht vertraut sind, die Maschine nicht verwenden. Die Maschine ist in den Händen von ungeschulten Benutzern gefährlich.

Service

- Schalten Sie vor Reinigungen, Reparaturen, Inspektionen oder Einstellarbeiten den Motor ab und stellen Sie sicher, dass alle beweglichen Teile still stehen.
- Stellen Sie immer sicher, dass sich der Motorschalter in der Stellung „OFF“ befindet. Trennen Sie das Zündkerzenkabel, und halten Sie es von der Zündkerze fern, um einen ungewollten Start zu vermeiden.
- Lassen Sie Ihre Maschine von qualifizierten Mitarbeitern warten. Verwenden Sie nur original Ersatzteile. Dadurch wird sichergestellt, dass die Maschine sicher bleibt.

6. Zusätzliche Sicherheitshinweise

- Halten Sie Hände, Finger und Füße von der Grundplatte fern, um Verletzungen zu vermeiden.
- Halten Sie den Handgriff des Plattenrüttlers mit beiden Händen gut fest. Wenn beide Hände den Handgriff halten und Ihre Füße von der Verdichterplatte entfernt stehen, können Ihre Hände, Finger und Füße nicht von der Verdichterplatte verletzt werden.
- Bleiben Sie immer hinter der Maschine, wenn Sie sie verwenden; gehen oder stehen Sie niemals vor der Maschine, wenn der Motor läuft.
- Legen Sie niemals Werkzeuge oder andere Gegenstände unter die Rüttelplatte. Wenn die Maschine gegen ein Fremdojekt fährt, halten Sie den Motor an, trennen Sie die Zündkerze, und überprüfen Sie die Maschine auf Beschädigungen; reparieren Sie den Schaden, bevor Sie die Maschine neu starten und verwenden.
- Überlasten Sie die Maschine nicht, indem Sie zu tief oder zu schnell verdichten.
- Verwenden Sie die Maschine nicht mit hohen Geschwindigkeiten auf harten oder rutschigen Oberflächen.

- Seien Sie besonders vorsichtig, wenn Sie die Maschine auf Kiesbetten, -wegen oder -straßen verwenden oder diese überqueren.
- Achten Sie auf versteckte Gefahren oder Verkehr. Befördern Sie keine Personen.
- Verlassen Sie den Arbeitsplatz niemals, und lassen Sie die Rüttelplatte niemals unbeaufsichtigt, wenn der Motor läuft.
- Halten Sie die Maschine immer an, wenn die Arbeit unterbrochen wird, oder wenn Sie von einem Ort zum nächsten laufen.
- Bleiben Sie von Grabenkanten fern, und vermeiden Sie Handlungen, die die Rüttelplatte umkippen lassen können. Gehen Sie Anstiege vorsichtig in einer direkten Linie und rückwärts hinauf, um ein Umkippen der Rüttelplatte auf den Bediener zu vermeiden.
- Stellen Sie die Maschine immer auf eine feste und ebene Oberfläche, und schalten Sie das Gerät ab.
- Beschränken Sie die Arbeitszeiten an der Maschine und halten Sie regelmäßige Pausen ein, um Vibrationsbelastungen zu vermindern und Ihre Hand ausruhen zu lassen. Verringern Sie die Geschwindigkeit und Kraftausübung, mit der Sie sich wiederholende Bewegungen ausführen.

Restrisiken

Die Maschine ist nach dem Stand der Technik und den anerkannten sicherheitstechnischen Regeln gebaut. Dennoch können beim Arbeiten einzelne Restrisiken auftreten.

- Des Weiteren können trotz aller getroffener Vorkehrungen nicht offensichtliche Restrisiken bestehen.
- Restrisiken können minimiert werden, wenn die „Sicherheitshinweise“ und die „Bestimmungsgemäße Verwendung“, sowie die Bedienungsanleitung insgesamt beachtet werden.
- Vermeiden Sie zufällige Inbetriebsetzungen der Maschine.
- Verwenden Sie das Werkzeug, das in dieser Bedienungsanleitung empfohlen wird. So erreichen Sie, dass Ihre Maschine optimale Leistungen erbringt.
- Halten Sie Ihre Hände vom Arbeitsbereich fern, wenn die Maschine in Betrieb ist.

7. Technische Daten

Motor / Antrieb	1-Zylinder 4-Takt für bleifreies Benzin
Hubraum	196 cm ³
Motorleistung	4,8 kW
Kraftstoffinhalt	3,5 l
Motorölkapazität	max. 0,6l
Erregerölkapazität	0,35 l
Plattengröße (LxB)	ca. 550 x 440mm
Zentrifugalkraft	23 kN
Vorschub	25 m/min
Vibrationsstöße	4200 vpm
Verdichtungstiefe	30 cm
Max. zulässige Schräglage des Motors	25°
Gewicht	ca. 84 kg

Technische Änderungen vorbehalten!

Geräusch und Vibration

⚠ Warnung: Lärm kann gravierende Auswirkungen auf Ihre Gesundheit haben. Übersteigt der Maschinenlärm 85 dB, tragen Sie bitte einen geeigneten Gehörschutz.

Geräuschkennwerte

Schallleitungspegel L_{WA}	105dB (EN ISO 3744)
Schalldruckpegel L_{pA}	84,6dB (EN ISO 11201)
Unsicherheit $K_{WA/pA}$	2,72 dB

Vibrationskennwerte

Vibration a_h	30 m/s ²
-----------------	---------------------

Hinweis: Die angegebenen Schallwerte sind nach einem genormten Prüfverfahren ermittelt worden und können verwendet werden, um verschiedene Werkzeuge miteinander zu vergleichen. Zudem eignen sich diese Werte, um Belastungen für den Benutzer, die durch Schall entstehen, im Vorhinein einschätzen zu können.

Warnung! Abhängig davon, wie Sie das Werkzeug einsetzen, können die tatsächlichen Werte von dem angegebenen abweichen. Ergreifen Sie Maßnahmen, um sich gegen Lärmbelastungen zu schützen.

Berücksichtigen Sie dabei den gesamten Arbeitsablauf, also auch Zeitpunkte, zu denen das Werkzeug ohne Last arbeitet oder ausgeschaltet ist. Geeignete Maßnahmen umfassen unter anderem eine regelmäßige Wartung und Pflege des Werkzeuges und der Einsatzwerkzeuge, regelmäßige Pausen sowie eine gute Planung der Arbeitsabläufe.

8. Auspacken

- Öffnen Sie die Verpackung und nehmen Sie das Gerät vorsichtig heraus.
- Entfernen Sie das Verpackungsmaterial sowie Verpackungs- und Transportsicherungen (falls vorhanden).
- Überprüfen Sie, ob der Lieferumfang vollständig ist.
- Kontrollieren Sie das Gerät und die Zubehörteile auf Transportschäden. Bei Beanstandungen muss sofort der Zubringer verständigt werden. Spätere Reklamationen werden nicht anerkannt.
- Bewahren Sie die Verpackung nach Möglichkeit bis zum Ablauf der Garantiezeit auf.
- Machen Sie sich vor dem Einsatz anhand der Bedienungsanleitung mit dem Gerät vertraut.
- Verwenden Sie bei Zubehör sowie Verschleiß- und Ersatzteilen nur Originalteile. Ersatzteile erhalten Sie bei Ihrem Fachhändler.
- Geben Sie bei Bestellungen unsere Artikelnummern sowie Typ und Baujahr des Gerätes an.

⚠ ACHTUNG!

Gerät und Verpackungsmaterial sind kein Kinderspielzeug! Kinder dürfen nicht mit Kunststoffbeuteln, Folien und Kleinteilen spielen! Es besteht Verschluckungs- und Erstickungsgefahr!

9. Aufbau

Handgriff montieren (Abb. A - F)

- Handgriff (2) mithilfe der Schraube und Sterngriffmutter (b) an der Rüttelplatte (a) befestigen. Schraube wird von außen durchgesteckt und mit der Scheibe und Sterngriffmutter befestigt.
- Gashebel (1) wird jetzt am Handgriff (2) befestigt (SW 8/10). Der Bowdenzug wird mit den Kabelbindern (h) am Handgriff (2) fixiert.

Gummimatte montieren (Abb. G + H)

- Gummimatte (c): Rüttelplatte auf die Gummimatte (c) stellen oder ziehen und die Löcher ausrichten, dann von unten mit 3 Befestigungsschrauben (e) fixieren.

Fahrvorrichtung montieren (Abb. X + Y)

- Fahrvorrichtung (f): Die Rüttelplatte am Handgriff (2) nach vorne Kippen und die Fahrvorrichtung (f) in der dafür vorgesehenen Bohrung ausrichten. Die Rüttelplatte kann jetzt wieder abgelassen und transportiert werden.

10. In Betrieb nehmen

ACHTUNG!

Vor der Inbetriebnahme das Gerät unbedingt komplett montieren!

Handgriff (2) (Abb. A)

Nutzen Sie bei der Verwendung der Maschine den Handgriff (2), um sie zu steuern.

Gashebel (1) (Abb. A + C)

Mit dem Gashebel (1) wird die Geschwindigkeit der Maschine gesteuert. Wird der Hebel in die gezeigten Richtungen bewegt, läuft der Motor schneller oder langsamer.

Schnell =

Langsam =

Hebepunkt (3) (Abb. A)

Zum Anheben der Maschine mit einem Kran oder anderem Hebegerät.

Riemenschutz (19) (Abb. A)

Entfernen Sie diesen Schutz (19), um Zugriff zum Keilriemen zu erhalten. Verwenden Sie die Rüttelplatte niemals ohne den Riemenschutz (19).

Wenn der Keilriemenschutz (19) nicht angebracht ist, ist es möglich, dass Ihre Hand zwischen Keilriemen und Kupplung eingeklemmt wird und Ihnen so schwere Verletzungen zufügt.

Erreger (5) (Abb. A)

Ein exzentrisches Gewicht an der Erregerwelle innerhalb des Erregergehäuses wird, bei hohen Geschwindigkeiten, von einer Kupplung und einem Riemenantriebssystem angetrieben. Diese hohen Rotationsgeschwindigkeiten der Welle verursachen die schnellen Auf- und Abbewegungen der Maschine sowie die Vorwärtsbewegung.

Motorschalter (Ein-Aus) (17) (Abb. A + I)

Mit dem Motorschalter (17) wird das Zündungssystem aktiviert und deaktiviert. Der Motorschalter (17) muss sich in der Stellung ON befinden, damit der Motor läuft. Der Motor hält an, wenn der Motorschalter (17) in die Stellung OFF bewegt wird.

Kontrolle vor Bedienung

Kontrolle

- Überprüfen Sie alle Seiten des Motors auf Öl- oder Benzinleckagen.
- Achten Sie auf Anzeichen von Beschädigungen.
- Überprüfen Sie, dass alle Schutzabdeckungen angebracht und alle Schrauben, Muttern und Bolzen angezogen sind.





Motor-Ölkontrolle (Abb. I -R)

- Nehmen Sie den Ölmesstab (16) und reinigen Sie ihn.
- Führen Sie den Messstab (16) wieder ein und überprüfen Sie den Ölfüllstand, ohne den Messstab (16) wieder fest zu schrauben.
- Wenn der Ölfüllstand zu gering ist, geben Sie die empfohlene Menge an Öl zu.
- Bauen Sie nach Abschluss alles wieder zusammen, und schrauben Sie den Ölmesstab ein.



Benzinkontrolle (Abb. S)

- Halten Sie den Motor an, öffnen Sie den Tankdeckel (12) und überprüfen Sie den Benzinfüllstand. Ist der Füllstand zu niedrig, geben Sie Benzin hinzu, bis der Tank voll ist. Schrauben Sie dann den Deckel wieder auf.
- Geben Sie nicht so viel Benzin zu, dass die Kante des Tanks bedeckt ist (Benzinhöchstfüllstand).
- Es wird eine Oktanzahl von 90 für bleifreies Benzin empfohlen. Bleifreies Benzin verringert die Kohlenstoffablagerungen und verlängert die Betriebsdauer des Abgassystems.
- Verwenden Sie kein bereits verwendetes und verschmutztes Benzin. Lassen Sie keinen Schmutz und Wasser in den Benzintank gelangen.

Starten des Motors (Abb. I + K)

- Bewegen Sie den Benzinhahn (11) in die Stellung ON. Wenn Sie einen kalten Motor starten, bewegen Sie den Chokehebel (10) in die Stellung CLOSE .
- Wenn der Chokehebel (10) in die Stellung CLOSE  zum Starten des Motors gebracht wurde, bewegen Sie ihn sanft in die Stellung OPEN , während sich der Motor erwärmt.
- Wenn Sie einen warmen Motor starten, lassen Sie den Chokehebel (10) in der Stellung OPEN .
- Bewegen Sie den Motorschalter (17) in die Stellung ON.
- Betätigen Sie den Anreißstarter (14).

Anreißstarter (14) (Abb. A)

Ziehen Sie den Startergriff (14) leicht, bis Sie einen Widerstand spüren. Ziehen Sie dann kräftig und bringen den Startergriff (14) zurück in die Ausgangsposition. Wenn der Chokehebel (10) in die Stellung CLOSE  zum Starten des Motors gebracht wurde, bewegen Sie ihn sanft in die Stellung OPEN , während sich der Motor erwärmt. Ziehen Sie den Gashebel (1) nach dem Aufwärmen des Motors, um die Geschwindigkeit des Motors hochzufahren. Die Platte beginnt zu vibrieren und zu verdichten.

Vorwärtsbewegung

Die Rüttelplatte läuft automatisch bei Vollgas nach vorn.

⚠ ACHTUNG!

Verwenden Sie die Rüttelplatte nicht auf Beton oder extrem harten, trockenen, verdichteten Oberflächen. Die Rüttelplatte springt dann eher, als dass er vibriert. Dadurch kann sowohl der Rüttler als auch der Motor beschädigt werden.

Die Anzahl an Wiederholungen, die für ein gewünschtes Verdichtungsergebnis notwendig sind, hängen von der Art und der Feuchtigkeit des Untergrundes ab. Die maximale Verdichtung wurde erreicht, wenn Sie einen sehr starken Rückstoß bemerken.

Wenn Sie die Rüttelplatte auf Pflastersteinen verwenden, bringen Sie die Gummimatte (c) an, um ein Abplatzen und Abschleifen der Steinoberfläche zu vermeiden.

Eine bestimmte Menge an Feuchtigkeit im Boden ist notwendig. Übermäßige Feuchtigkeit kann jedoch dazu führen, dass kleine Teile zusammenkleben und eine gute Verdichtung verhindern. Lassen Sie den Grund etwas trocknen, wenn er extrem nass ist.

Ist der Grund so trocken, dass während der Benutzung der Rüttelplatte Staubwolken aufwirbeln, sollte etwas Flüssigkeit zum Grund zugegeben werden, um die Verdichtung zu verbessern. Dadurch wird der Luftfilter ebenfalls entlastet.

Die folgenden Anmerkungen müssen befolgt werden, wenn Boden auf Anstiegen verdichtet wird (Hügel, Böschungen).

Nähern Sie sich Anstiegen nur von ganz unten (ein Anstieg, der leicht nach oben überwunden werden kann, kann auch ohne Risiko nach unten verdichtet werden). Der Bediener darf niemals in Richtung der abfälligen Richtung stehen.

Ein Höchstanstieg von 25° darf nicht überschritten werden.

⚠ ACHTUNG!

Wird dieser Anstieg überschritten, kann das Motorschmiersystem ausfallen (Spritzschmierung und daher Ausfall von wichtigen Motorenkomponenten).

Anhalten des Motors

Um den Motor in einer Notfallsituation anzuhalten, bringen Sie den Motorschalter (17) einfach in die Stellung OFF.

Nutzen Sie den folgenden Ablauf unter normalen Bedingungen.:

- Bringen Sie den Motorgashebel (1) zurück in die Leerlaufstellung , um die Fortbewegung des Verdichters anzuhalten.
- Lassen Sie den Motor für ein oder zwei Minuten abkühlen, bevor Sie ihn anhalten.
- Bewegen sie den Motorschalter (17) in die Stellung „OFF“.
- Stellen sie den Benzinhahn (11), wenn nötig, ab.

⚠ ACHTUNG!

Bringen Sie den Chochebel (10) nicht in die Stellung CLOSE , um den Motor anzuhalten. Dies kann zu einer Fehlzündung oder einem Motorschaden führen.

Leerlaufgeschwindigkeit

Bringen Sie den Gashebel (1) in die Stellung SLOW , um die Belastung des Motors zu verringern, wenn Sie nicht verdichten.

Eine Verringerung der Motorgeschwindigkeit im Leerlauf verlängert die Betriebszeit des Motors, spart Benzin und reduziert den Lärmpegel der Maschine.

11. Reinigung

⚠ ACHTUNG!

Schalten Sie vor der Durchführung von Reinigungsarbeiten immer den Motor ab und ziehen Sie den Zündkerzenstecker.

Wir empfehlen, dass Sie das Gerät direkt nach jeder Benutzung reinigen.

Entfernen Sie Ablagerungen von der Rüttelplatte mit einer weichen Bürste, Staubsauger oder Druckluft.

Reinigen Sie die Unterseite des Verdichters, sobald Partikel des verdichteten Bodens hängen bleiben.

Die Maschine arbeitet nicht gut, wenn die Unterseite nicht glatt und sauber ist.

Reinigen Sie das Gerät regelmäßig mit einem feuchten Tuch und etwas Schmierseife. Verwenden Sie keine Reinigungs- oder Lösungsmittel; diese könnten die Kunststoffteile des Gerätes angreifen. Achten Sie darauf, dass kein Wasser in das Geräteinnere gelangen kann.

⚠ ACHTUNG!

Verwenden Sie keinen „Hochdruckreiniger“ zur Reinigung der Rüttelplatte. Wasser kann in dichte Bereiche des Maschine eindringen und Spindeln, Kolben, Lager oder den Motor beschädigen. Hochdruckreiniger verkürzen die Betriebsdauer und verschlechtern die Bedienbarkeit.

12. Transport

Siehe technische Daten für das Gewicht der Maschine. Lassen Sie den Motor vor dem Anheben/Transport oder der Lagerung in Innenräumen abkühlen, um Verbrennungen und ein Brandrisiko zu vermeiden.

Bei Positionswechseln der Maschine kann diese mit der beiliegenden Fahrvorrichtung (f) ausgestattet werden (siehe Montage Fahrvorrichtung).

Verladen der Maschine:

Heben Sie die Maschine mithilfe des Hebepunktes (3) am Maschinengestell an. Verwenden Sie eine ausreichend starke Kette, Seil oder Gurt. Die Maschine muss in aufrechter Position transportiert werden, um ein Verschütten von Benzin zu vermeiden. Legen Sie die Maschine nicht auf die Seite oder kopfüber.

Sichern Sie die Maschine oder verwenden Sie den Hebepunkt (3) für den Transport.

⚠ Die Maschine kann fallen und Schaden oder Verletzungen verursachen, wenn Sie nicht sachgemäß angehoben wird. Nur am Hebepunkt (3) anheben.

13. Lagerung

Lagerung (siehe Punkt Kraftstofftank entleeren):

Wird die Rüttelplatte für einen Zeitraum von mehr als 30 Tagen nicht benutzt, befolgen Sie die untenstehenden Schritte, um ihn für die Einlagerung vorzubereiten.

1. Leeren Sie den Benzintank vollständig. Eingelagertes Benzin, das Ethanol oder MTBE enthält, wird innerhalb von 30 Tagen schal. Schales Benzin hat einen hohen Gummianteil und kann so den Vergaser verstopfen und die Benzinzufuhr einschränken.
2. Starten Sie den Motor, und lassen Sie ihn laufen, bis er anhält. Dadurch wird sichergestellt, dass kein Benzin im Vergaser verbleibt. Dadurch wird verhindert, dass sich Ablagerungen im Vergaser bilden und den Motor möglicherweise beschädigen.
3. Lassen Sie das Öl aus dem Motor ab, während er noch warm ist. Füllen Sie neues Öl ein.
4. Lassen Sie vorhandenen Kraftstoff aus der Schwimmerkammer ab (siehe „Reinigung der Schwimmerkammer“)
5. Verwenden Sie saubere Tücher zur Reinigung der Außenseiten des Verdichters und der Abluftstutzen.
6. ⚠ **Verwenden Sie keine aggressiven Reinigungsmittel oder Reinigungsmittel auf Ölbasis, wenn Sie die Kunststoffteile reinigen. Chemikalien können Kunststoffe beschädigen.**
7. Lagern Sie die Rüttelplatte in einer aufrechten Position in einem sauberen, trockenen Gebäude mit guter Ventilation.

⚠ **Lagern Sie die Rüttelplatte nicht mit Benzin in einem unbelüfteten Bereich, wo Benzingase an Flammen, Funken Kontrolllampen oder andere Zündquellen gelangen können. Nutzen Sie nur zulässige Benzinkanister.**

Lagern Sie das Gerät und dessen Zubehör an einem dunklen, trockenen und frostfreien sowie für Kinder unzugänglichen Ort. Die optimale Lagertemperatur liegt zwischen 5 und 30 °C.

Bewahren Sie das Werkzeug in der Originalverpackung auf.

Decken Sie das Werkzeug ab, um es vor Staub oder Feuchtigkeit zu schützen. Bewahren Sie die Bedienungsanleitung bei dem Werkzeug auf.

14. Wartung

⚠ **ACHTUNG!**

Schalten Sie vor der Durchführung von Wartungsarbeiten immer den Motor ab und ziehen Sie den Zündkerzenstecker.

Die Wartung Ihrer Rüttelplatte stellt eine lange Betriebsdauer der Maschine und ihrer Komponenten sicher.

- Schalten Sie die Maschine vor Wartungsarbeiten ab. Der Motor muss abgekühlt sein.
- Lassen Sie den Gashebel (1) in der Stellung SLOW, entfernen Sie das Zündkerzenkabel von der Zündkerze (8) und sichern Sie es.
- Überprüfen Sie den allgemeinen Zustand der Rüttelplatte. Überprüfen Sie ihn auf lose Schrauben, Fehlausrichtungen oder Blockierung von beweglichen Teilen, gebrochene oder gerissene Teile und andere Zustände, die die Funktion der Maschine beeinträchtigen können.
- Verwenden Sie zum Schmieren der beweglichen Teile ein hochwertiges Maschinenleichtöl.
- Reinigen Sie die Unterseite der Rüttelplatte, sobald Partikel des verdichteten Bodens hängen bleiben. Die Maschine arbeitet nicht gut, wenn die Unterseite nicht glatt und sauber ist.
- Bringen Sie das Zündkerzenkabel wieder an.

Überprüfen und Austauschen des Keilriemens

- Der Keilriemen (k) muss in guter Verfassung sein, um eine optimale Kraftübertragung vom Motor zur exzentrischen Welle zu gewährleisten. Überprüfen Sie den Zustand des Keilriemens (k).

- Ist der Keilriemen (k) eingerissen, abgenutzt oder glatt, muss er ausgetauscht werden.

Austausch Keilriemen (Abb. L)

- Schalten Sie den Motor ab.
- Der Motor muss abgekühlt sein.
- Entfernen Sie den Riemenschutz (19), um Zugriff zum Keilriemen (k) zu erhalten.
- Die 4 Schrauben am Motor öffnen und den Motor etwas verschieben.
- Ziehen Sie den alten Keilriemen (k) von der Scheibe und ziehen Sie einen neuen Keilriemen (k) korrekt auf.
- Mithilfe der Stellschraube den Riemen (k) spannen, darauf achten, dass Motor / Riemenscheibe im rechten Winkel bleibt.
- Antriebsriemen (k) nachspannen, wenn der Riemen (k) mehr als 10 - 15 mm nachgibt (Daumendruck)
- Bringen Sie den Riemenschutz (19) mit den 2 Schrauben wieder an.

⚠ ACHTUNG!

Wenn Sie den Antriebsriemen (k) entfernen oder aufziehen, achten Sie darauf, dass Sie Ihre Finger nicht zwischen Riemen und Rolle einklemmen

Erregerölaustausch (Abb. L - N)

Auf Grund des Gewichts, raten wir Ihnen diese Arbeit mit zwei Personen durchzuführen!

- Das Erregergehäuse wird mit Automatikgetriebeöl SAE 10W 30 oder einem ähnlichen Produkt instand gehalten. Tauschen Sie das Öl nach 200 Betriebsstunden aus.
- Ölwechsel nur bei ausgekühltem Exzenter vornehmen.
- Die Keilriemenabdeckung (19) und den Keilriemen (k) entfernen.
- Die Schrauben (M1 (4x) am Exzentergehäuse lösen.
- Den gesamten oberen Teil der Rüttelplatte mit dem Motor vom Exzentergehäuse abheben.
- Die Ölablassschraube (M2) oben am Exzenter entfernen, das Exzentergehäuse kippen und das Öl in eine Wanne ablassen. Kontrollieren Sie das Öl auf eventuelle Metallspäne um zukünftige Probleme zu vermeiden.
- Das Exzentergehäuse wieder in eine aufrechte Position stellen.
- Das Exzentergehäuse wieder mit Exzenteröl befüllen.

⚠ ACHTUNG!

Nicht überfüllen - Zu viel Öl im Erreger kann die Leistung mindern und den Erreger überhitzen.

Motorölwechsel (Abb. R + W)

Nach 20 Arbeitsstunden muss der 1. Ölwechsel durchgeführt werden. Danach nach 100 Betriebsstunden. Zum Ablassen des Motoröls gehen Sie bitte wie folgt vor:

1. Eine Ölauffangwanne bereitstellen und Ölablassschraube (j) öffnen.
2. Einfüllöffnung (Messstab) (16) öffnen, Maschine kippen und Öl ablaufen lassen,
3. Öl (0,6l) einfüllen, mit Messstab (16) prüfen und verschließen.
4. Ölablassschraube (j) wieder verschließen.
5. Zum Einlagern: Starter langsam 5x ziehen, damit das Öl sich verteilt (ohne Zündung).

Empfohlenes Motorenöl SAE 10W-30 oder SAE 10W-40 (je nach Einsatztemperatur).

Entsorgen Sie anfallendes Altöl ordnungsgemäß in der örtlichen Altölsammelstelle. Es ist verboten Altöl in den Boden abzulassen oder mit Abfall zu vermischen.

Kraftstofftank entleeren (Abb. S + Z)

Stellen Sie sich ein geeignetes Gefäß bereit und öffnen Sie die Ablassschraube (t) der Schwimmerkammer (Abb. Z). Nehmen Sie nun den Tankdeckel (12) ab und öffnen den Benzinhahn (11). Das System ist dann komplett entleert. Tankdeckel (12) wieder verschließen.

Luftfilter reinigen / wechseln (Abb. O - Q)

- Flügelmutter (o) abschrauben und Luftfilterdeckel (n) abnehmen
- Luftfilterdeckel (n) auf Löcher oder Risse überprüfen. Beschädigtes Element ersetzen.
- Innere Flügelmutter (p) abschrauben und Papierfiltereinsatz (s) mit Schaumstofffiltereinsatz (r) vorsichtig heraus nehmen.
- Schmutz von der Innenseite des Filtergehäuses mit einem sauberen, feuchten Lappen abwischen. Achten Sie darauf, dass kein Schmutz in die Öffnung gelangt.
Setzen Sie den Luftfilterdeckel (n) für die Dauer der Filterreinigung wieder auf das Filtergehäuse.
- Schaumstofffiltereinsatz (r) vorsichtig vom Papierfiltereinsatz (s) abnehmen. Beide Teile auf Beschädigungen prüfen. Beschädigte Einsätze ersetzen.

- Schaumstofffiltereinsatz (r) in warmem Wasser und milder Seifenlösung reinigen. Gründlich mit klarem Wasser ausspülen und gut trocknen lassen.
- Schaumstoffeinsatz (r) in sauberes Motoröl tauchen und das überschüssige Öl ausdrücken.
- Papierfiltereinsatz (s) auf einer harten Oberfläche ausklopfen, um den Schmutz zu beseitigen. Schmutz niemals abbürsten, da er dadurch in die Fasern gedrückt wird.
- Schaumstoffeinsatz (r) auf den Papierfiltereinsatz (s) aufsetzen und das Luftfilterelement mit der Dichtung wieder einbauen.
- Erste Flügelmutter (p) auf den Papierfiltereinsatz aufschrauben
- Luftfilterdeckel (n) aufsetzen und mit zweiter Flügelmutter (o) befestigen

⚠ ACHTUNG: Niemals den Motor ohne oder mit beschädigtem Luftfiltereinsatz laufen lassen. So kann Schmutz in den Motor gelangen, wodurch Motorschäden entstehen können. Die Herstellergarantie erlischt.

Zündkerze reinigen/ersetzen (Abb. T + U)

⚠ ACHTUNG: Zündkerze (8) nur bei kaltem Motor demontieren!

Je nach Bedarf Zündkerze (8) reinigen oder ersetzen.

- Zündkerzenstecker abziehen und etwaigen Schmutz im Zündkerzenbereiche beseitigen.
- Zündkerze (8) herausdrehen und prüfen.
- Isolator prüfen. Bei Beschädigungen wie z. B. Risse oder Splitter, Zündkerze (8) ersetzen. Zündkerzen-Elektroden mit einer Drahtbürste reinigen.
- Elektrodenabstand prüfen und einstellen. Damit der Motor leistungsfähig bleibt, muss die Zündkerze (8) den richtigen Elektrodenabstand (0,7-0,8 mm) haben.
- Zündkerze (8) von Hand einschrauben und mit dem Zündkerzenschlüssel (g) etwa 1/4 Umdrehungen festziehen.
- Zündkerzenstecker auf die Zündkerze (8) aufsetzen.

Reinigung der Schwimmerkammer (Abb. Z)

⚠ ACHTUNG: Schwimmerkammer nur bei kaltem Motor demontieren!

1. Kraftstoffhahn (11) zudrehen.
2. Ablassschraube (t) an Schwimmerkammer lösen und Kraftstoff in ein geeignetes Gefäß ablassen.
3. Ablassschraube (t) wieder befestigen
4. Befestigungsschraube (u) der Schwimmerkammer lösen

5. Schwimmerkammer und Radialdichtring abschrauben und in nicht entflammarem Lösungsmittel gründlich reinigen und trocknen lassen. Radialdichtung auf Druckstellen und Beschädigung prüfen.
6. Beide Teile wieder anschrauben.
7. Kraftstoffhahn (11) aufdrehen und auf undichte Stellen prüfen.

Bei Rückfragen bitte folgende Daten angeben:

- Daten des Maschinen-Typenschildes
- Daten des Motor-Typenschildes

Wichtiger Hinweis im Fall einer Reparatur:

Bei Rücklieferung des Gerätes zur Reparatur beachten Sie bitte, dass das Gerät aus Sicherheitsgründen öl- und kraftstofffrei an die Servicestation gesendet werden müssen.

Service-Informationen

Es ist zu beachten, dass bei diesem Produkt folgende Teile einem gebrauchsgemäßen oder natürlichen Verschleiß unterliegen bzw. folgende Teile als Verbrauchsmaterialien benötigt werden.

Verschleißteile*: Zündkerze, Öl, Riemen, Gummimatte, Luftfilter

* nicht zwingend im Lieferumfang enthalten!

Ersatzteile und Zubehör erhalten Sie in unserem Service-Center. Scannen Sie hierzu den QR-Code auf der Titelseite.

15. Entsorgung und Wiederverwertung

Hinweise zur Verpackung



Die Verpackungsmaterialien sind recycelbar. Bitte Verpackungen umweltgerecht entsorgen.

Möglichkeiten zur Entsorgung des ausgedienten Gerätes erfahren Sie bei Ihrer Gemeinde- oder Stadtverwaltung.

Kraftstoffe und Öle

- Vor der Entsorgung des Geräts müssen der Kraftstofftank und der Motorölbehälter geleert werden!
- Kraftstoff und Motoröl gehören nicht in den Hausmüll oder Abfluss, sondern sind einer getrennten Erfassung bzw. Entsorgung zuzuführen!
- Leere Öl- und Kraftstoffbehälter müssen umweltgerecht entsorgt werden.

16. Störungsabhilfe

Die folgende Tabelle zeigt Fehlersymptome auf und beschreibt wie sie Abhilfe schaffen können, wenn Ihre Maschine einmal nicht richtig arbeitet. Wenn Sie das Problem damit nicht lokalisieren und beseitigen können, wenden Sie sich an Ihre Service-Werkstatt.

Störung	Mögliche Ursache	Abhilfe
Motor startet nicht.	Zündkerzenkabel nicht verbunden.	Verbinden Sie das Zündkerzenkabel sicher mit der Zündkerze.
	Kein Benzin oder schales Benzin.	Füllen Sie sauberes, neues Benzin ein.
	Gashebel nicht in korrekter Startposition.	Bringen Sie den Gashebel in die Startposition.
	Benzinbahn nicht in Stellung ON.	Benzinbahn öffnen.
	Blockierte Benzinleitung.	Reinigen Sie die Benzinleitung.
	Verölte Zündkerze.	Zündkerze reinigen, Abstand einstellen oder austauschen.
Motor läuft unregelmäßig	Überfüllung des Motors.	Warten Sie einige Minuten bis zum Neustart, aber nicht vorpumpen.
	Zündkerzenkabel lose.	Verbinden Sie das Zündkerzenkabel, und befestigen Sie es.
	Gerät läuft in CHOKE.	Bringen Sie den Chokehebel in Stellung OFF.
	Blockierte Benzinleitung oder schales Benzin.	Reinigen Sie die Benzinleitung. Füllen Sie sauberes, neues Benzin in den Tank.
	Abluftstutzen verstopft.	Reinigen Sie den Abluftstutzen.
	Wasser oder Schmutz im Benzinssystem.	Lassen Sie das Benzin aus dem Tank. Füllen Sie neues Benzin ein.
Motor überhitzt.	Verunreinigter Luftfilter.	Reinigen Sie den Luftfilter.
	Eingeschränkter Luftstrom.	Reinigen Sie den Motor der Rüttelplatte
Motor hält nicht an, wenn Gashebel in Stopposition ist, oder Motorgeschwindigkeit erhöht sich nicht richtig, wenn der Gashebel bewegt wird.	Verunreinigter Luftfilter.	Reinigen Sie den Luftfilter.
	Seilzug beschädigt	Fachhändler kontaktieren
Die Rüttelplatte lässt sich bei Betrieb nur schwer steuern (Maschine hüpfert oder bewegt sich abrupt nach vorn)	Motorgeschwindigkeit zu hoch auf hartem Untergrund.	Stellen Sie eine geringere Geschwindigkeit mit dem Gashebel ein.
	Stoßdämpfer zu locker oder beschädigt	Fachhändler kontaktieren
Keine Rüttelfunktion bzw. Rüttelplatte erreicht die Höchstgeschwindigkeit nicht	Beschädigung am Erreger oder der Rüttelplatte	Fachhändler kontaktieren
	Antriebsriemen zu locker und rutscht durch	Antriebsriemen einstellen oder ersetzen
Ölverlust am Motor oder am Erreger	Verschlossene Dichtungen	Fachhändler kontaktieren
	Undichtigkeiten am Gehäuse	

Garantiebedingungen

Revisionsdatum 26.11.2021

Sehr geehrte Kundin, sehr geehrter Kunde,

unsere Produkte unterliegen einer strengen Qualitätskontrolle. Sollte ein Gerät dennoch nicht einwandfrei funktionieren, bedauern wir dies sehr und bitten Sie, sich an unseren Servicedienst unter der unten angegebenen Adresse zu wenden. Gerne stehen wir Ihnen auch telefonisch über die Service-Nummer zur Verfügung. Die nachfolgenden Hinweise sollen Ihnen für eine problemlose Bearbeitung und Regulierung im Schadensfall dienen.

Für die Geltendmachung von Garantieansprüchen - innerhalb Deutschland - gilt folgendes:

1. Diese Garantiebedingungen regeln unsere zusätzlichen Hersteller-Garantieleistungen für Käufer (private Endverbraucher) von Neugeräten. Die gesetzlichen Gewährleistungsansprüche werden von dieser Garantie nicht berührt. Für diese ist der Händler zuständig, bei dem Sie das Produkt erworben haben.

2. Die Garantieleistung erstreckt sich ausschließlich auf Mängel an einem von Ihnen erworbenen neuen Gerät, die auf einem Material- oder Herstellungsfehler beruhen und ist - nach unserer Wahl - auf die unentgeltliche Reparatur solcher Mängel oder den Austausch des Gerätes beschränkt (ggf. auch Austausch mit einem Nachfolgemodell). Ersetzte Geräte oder Teile gehen in unser Eigentum über. Bitte beachten Sie, dass unsere Geräte bestimmungsgemäß nicht für den gewerblichen, handwerklichen oder beruflichen Einsatz konstruiert wurden. Ein Garantiefall kommt daher nicht zustande, wenn das Gerät innerhalb der Garantiezeit in Gewerbe-, Handwerks- oder Industriebetrieben verwendet wurde oder einer gleichzusetzenden Beanspruchung ausgesetzt war.

3. Von unseren Garantieleistungen ausgenommen sind:

- Schäden am Gerät, die durch Nichtbeachtung der Montageanleitung, nicht fachgerechte Installation, Nichtbeachtung der Bedienungsanleitung (z.B. Anschluss an eine falsche Netzspannung oder Stromart) bzw. der Wartungs- und Sicherheitsbestimmungen oder durch Einsatz des Gerätes unter ungeeigneten Umweltbedingungen sowie durch mangelnde Pflege und Wartung entstanden sind.
 - Schäden am Gerät, die durch missbräuchliche oder unsachgemäße Anwendungen (wie z.B. Überlastung des Gerätes oder Verwendung von nicht zugelassenen Werkzeugen bzw. Zubehör), Eindringen von Fremdkörpern in das Gerät (wie z.B. Sand, Steine oder Staub), Transportschäden, Gewaltanwendung oder Fremdeinwirkungen (wie z. B. Schäden durch Herunterfallen) entstanden sind.
 - Schäden am Gerät oder an Teilen des Gerätes, die auf einen bestimmungsgemäßen, üblichen (betriebsbedingten) oder sonstigen natürlichen Verschleiß zurückzuführen sind sowie Schäden und/oder Abnutzung von Verschleißteilen.
 - Mängel am Gerät, die durch Verwendung von Zubehör-, Ergänzungs- oder Ersatzteilen verursacht wurden, die keine Originalteile sind oder nicht bestimmungsgemäß verwendet werden.
 - Geräte, an denen Veränderungen oder Modifikationen vorgenommen wurden.
 - Geringfügige Abweichungen von der Soll-Beschaffenheit, die für Wert und Gebrauchstauglichkeit des Gerätes unerheblich sind.
 - Geräte an denen eigenmächtig Reparaturen oder Reparaturen, insbesondere durch einen nicht autorisierten Dritten, vorgenommen wurden.
 - Wenn die Kennzeichnung am Gerät bzw. die Identifikationsinformationen des Produktes (Maschinenaufkleber) fehlen oder unlesbar sind.
 - Geräte die eine starke Verschmutzung aufweisen und daher vom Servicepersonal abgelehnt werden.
- Schadensersatzansprüche sowie Folgeschäden sind von dieser Garantieleistung generell ausgeschlossen.

4. Die Garantiezeit beträgt regulär **24 Monate*** (12 Monate bei Batterien / Akkus) und beginnt mit dem Kaufdatum des Gerätes. Maßgeblich ist das Datum auf dem Original-Kaufbeleg. Garantieansprüche müssen jeweils nach Kenntniserlangung unverzüglich erhoben werden. Die Geltendmachung von Garantieansprüchen nach Ablauf der Garantiezeit ist ausgeschlossen. Die Reparatur oder der Austausch des Gerätes führt weder zu einer Verlängerung der Garantiezeit noch wird eine neue Garantiezeit durch diese Leistung für das Gerät oder für etwaige eingebaute Ersatzteile in Gang gesetzt. Dies gilt auch bei Einsatz eines Vor-Ort-Services. Das betroffene Gerät ist in gesäubertem Zustand zusammen mit einer Kopie des Kaufbelegs, - hierin enthalten die Angaben zum Kaufdatum und der Produktbezeichnung - der Kundendienststelle vorzulegen bzw. einzusenden. Wird ein Gerät unvollständig, ohne den kompletten Lieferumfang eingeschendet, wird das fehlende Zubehör wertmäßig in Anrechnung / Abzug gebracht, falls das Gerät ausgetauscht wird oder eine Rückerstattung erfolgt. Teilweise oder komplett zerlegte Geräte können nicht als Garantiefall akzeptiert werden. Bei nicht berechtigter Reklamation bzw. außerhalb der Garantiezeit trägt der Käufer generell die Transportkosten und das Transportrisiko. **Einen Garantiefall melden Sie bitte vorab bei der Servicestelle (s.u.) an.** In der Regel wird vereinbart, dass das defekte Gerät mit einer kurzen Beschreibung der Störung per Abhol-Service (nur in Deutschland) oder - im Reparaturfall außerhalb des Garantiezeitraums - ausreichend frankiert, unter Beachtung der entsprechenden Verpackungs- und Versandrichtlinien, an die unten angegebene Serviceadresse eingeschendet wird. **Beachten Sie bitte, dass Ihr Gerät (modellabhängig) bei Rücklieferung, aus Sicherheitsgründen - frei von allen Betriebsstoffen ist.** Das an unser Service-Center eingeschickte Produkt, muss so verpackt sein, dass Beschädigungen am Reklamationsgerät auf dem Transportweg vermieden werden. Nach erfolgter Reparatur / Austausch senden wir das Gerät frei an Sie zurück. Können Produkte nicht repariert oder ausgetauscht werden, kann nach unserem eigenen freien Ermessen ein Geldbetrag bis zur Höhe des Kaufpreises des mangelhaften Produkts erstattet werden, wobei ein Abzug aufgrund von Abnutzung und Verschleiß berücksichtigt wird. Diese Garantieleistungen gelten nur zugunsten des privaten Erstkäufers und sind nicht abtret- oder übertragbar.

5. Für die Geltendmachung Ihres Garantieanspruches **kontaktieren Sie bitte unser Service-Center.**

Bitte verwenden Sie vorzugsweise unser Formular auf unserer

Homepage: <https://www.scheppach.com/de/service>

Bitte senden Sie uns keine Geräte ohne vorherige Kontaktaufnahme und Anmeldung bei unserem Service-Center.

Für die Inanspruchnahme dieser Garantieversprechen ist der Erstkontakt mit unserem Service-Center zwingende Voraussetzung.

6. **Bearbeitungszeit** - Im Regelfall erledigen wir Reklamationsendungen innerhalb 14 Tagen nach Eingang in unserem Service-Center.

Sollte in Ausnahmefällen die genannte Bearbeitungszeit überschritten werden, so informieren wir Sie rechtzeitig.

7. **Verschleißteile** - Verschleißteile sind: a) mitgelieferte, an- und/oder eingebaute Batterien / Akkus sowie b) alle modellabhängigen Verschleißteile (siehe Bedienungsanleitung). Von der Garantieleistung ausgeschlossen sind tief entladene bzw. an Gehäuse und oder Batteriepolen beschädigte Batterien / Akkus.

8. **Kostenvorschlag** - Von der Garantieleistung nicht oder nicht mehr erfasste Geräte reparieren wir gegen Berechnung. Auf Nachfrage bei unserem Service-Center können Sie die defekten Geräte für einen Kostenvorschlag einsenden und ggf. dem Service-Center schriftlich (per Post, eMail) die Reparaturfreigabe erteilen. Ohne Reparaturfreigabe erfolgt keine weitere Bearbeitung.

9. **Andere Ansprüche**, als die oben genannten, können nicht geltend gemacht werden.

Die **Garantiebedingungen** gelten nur in der jeweils aktuellen Fassung zum Zeitpunkt der Reklamation und können ggf. unserer Homepage (www.scheppach.com) entnommen werden.

Bei Übersetzungen ist stets die deutsche Fassung maßgeblich.

Scheppach GmbH · Günzburger Str. 69 · 89335 Ichenhausen (Deutschland) · www.scheppach.com

Telefon: +800 4002 4002 (Service-Hotline/Freecall Rufnummer dt. Festnetz**) · Telefax +49 [0] 8223 4002 20 · E-Mail: service@scheppach.com

· Internet: <http://www.scheppach.com>



**Ersatzteile
Zubehör**



Reparatur



Kontakt



Dokumente

* Produktabhängig auch über 24 Monate; länderbezogen können erweiterte Garantieleistungen gelten

** Verbindungskosten: kostenlos aus dem deutschen Festnetz

Änderungen dieser Garantiebedingungen ohne Voranmeldung behalten wir uns jederzeit vor.

Explanation of the symbols on the equipment

Symbols are used in this manual to draw your attention to potential hazards. The safety symbols and the accompanying explanations must be fully understood. The warnings themselves will not rectify a hazard and cannot replace proper accident prevention measures.











	<p>Caution - Read the operating instructions to reduce the risk of injury</p>
	<p>Use hearing protection. Excessive noise can result in a loss of hearing.</p>
	<p>Use safety goggles. Sparks created during work or fragments, chippings and dust ejected by the device can cause sight loss.</p>
	<p>Wear work gloves.</p>
	<p>Wear safety footwear.</p>
	<p>Do not remove or modify protection and safety devices.</p>
	<p>Keep away from rotating parts.</p>
	<p>No smoking in the working area.</p>
	<p>Do not touch hot parts.</p>
	<p>Keep children and bystanders off and away.</p>
<p>⚠ Attention!</p>	<p>In this operating manual, we have used this sign to mark all sections that concern your safety.</p>

Table of contents:	Page:
1. Introduction	26
2. Device description (Fig. A - Y).....	26
3. Scope of delivery	26
4. Proper use	27
5. Safety information.....	27
6. Additional safety instructions.....	29
7. Technical data.....	29
8. Unpacking	30
9. Construction	30
10. Installation.....	31
11. Cleaning	32
12. Transport.....	32
13. Storage	33
14. Maintenance	33
15. Disposal and recycling.....	35
16. Trouble shooting	36
17. Declaration of conformity	267

1. Introduction

Manufacturer:

Scheppach GmbH
Günzburger Straße 69
D-89335 Ichenhausen

Dear customer,

We hope your new tool brings you much enjoyment and success.

Note:

According to the applicable product liability laws, the manufacturer of the device does not assume liability for damages to the product or damages caused by the product that occurs due to:

- Improper handling,
- Non-compliance of the operating instructions,
- Repairs by third parties, not by authorized service technicians,
- Installation and replacement of non-original spare parts,
- Application other than specified.

We recommend:

Read through the complete text in the operating instructions before installing and commissioning the device.

The operating instructions are intended to help the user to become familiar with the machine and take advantage of its application possibilities in accordance with the recommendations.

The operating instructions contain important information on how to operate the machine safely, professionally and economically, how to avoid danger, costly repairs, reduce downtimes and how to increase reliability and service life of the machine.

In addition to the safety regulations in the operating instructions, you have to meet the applicable regulations that apply for the operation of the machine in your country. Keep the operating instructions package with the machine at all times and store it in a plastic cover to protect it from dirt and moisture.

Read the instruction manual each time before operating the machine and carefully follow its information. The machine can only be operated by persons who were instructed concerning the operation of the machine and who are informed about the associated dangers. The minimum age requirement must be complied with.

In addition to the safety instructions in this operating manual and the separate regulations of your country, the generally recognised technical rules relating to the operation of such machines must also be observed.

We accept no liability for accidents or damage that occur due to a failure to observe this manual and the safety instructions.

2. Device description (Fig. A - Y)

1. Throttle
2. Handle
3. Lifting point
4. Motor
5. Exciter
6. Base plate
7. Filler port for exciter oil
8. Spark plug
9. Muffler
10. Choke lever
11. Fuel valve
12. Fuel tank and cover
13. Throttle
14. Recoil starter
15. Air filter
16. Oil dipstick
17. Engineswitch
18. Carburettor
19. Belt Guard
20. Drain plug for exciter oil

3. Scope of delivery

- 1x Plate Compactor (a)
- 1x Handle (2)
- 2x Star-grip nut with screw (b)
- 1x Rubber pad (c)
- 3x Fastening screw with washer and nut (e)
- 1x Transport fixture (f)
- 1x Spark plug wrench (g)
- 2x Cable tie (h)
- 1x Operator's Manual (i)

4. Proper use

The plate compactor, for forward or reverse compaction, applies energy to the loose soil or other materials to increase its density and load bearing capacity, mainly used for general road building projects, the landscaping sector and in structural engineering. The loose soil or particles are moved or rearranged in a particular manner close to each other to avoid any trapped air or voids. It increases the load bearing capacity, decreases water seepage, prevents soil settlement, reduces swelling, contraction of the soil and prevents frost damage. It is ideal for compaction of interlocking paving stones, trenches, landscaping and maintenance.

⚠ ATTENTION!

The compactor is not intended to be used on cohesive soils such clay or hard surfaces like concrete.

The equipment is to be used only for its prescribed purpose. Any other use is deemed to be a case of misuse. The user / operator and not the manufacturer will be liable for any damage or injuries of any kind caused as a result of this.

An element of the intended use is also the observance of the safety instructions, as well as the assembly instructions and operating information in the operating manual.

All persons who use and service the equipment have to be acquainted with this manual and must be informed about the equipment's potential hazards. It is also imperative to observe the accident prevention regulations in force in your area. The same applies for the general rules of health and safety at work.

The manufacturer will not be liable for any changes made to the equipment nor for any damage resulting from such changes.

The machine shall be operated only with original parts and original accessories from the manufacturer.

The safety, operating and maintenance specifications of the manufacturer, as well as the dimensions specified in the technical data, must be observed.

Please note that our equipment has not been designed for use in commercial, trade or industrial applications. Our warranty will be voided if the equipment is used in commercial, trade or industrial businesses or for equivalent purposes.

5. Safety information

- Understand your machine
- Read and understand the operator's manual and labels affixed to the machine.
- Learn its application and limitations as well as the specific potential hazards peculiar to it.
- Be thoroughly familiar with the controls and their proper operation.
- Know how to stop the machine and disengage the controls quickly.
- Do not attempt to operate the machine until you fully understand how to properly operate and maintain the Engine and how to avoid accidental injuries and/or property damage.
- Keep children and bystanders off and away.

Work area

- Never start or run the engine inside a closed area. The exhaust fumes are dangerous, containing carbon monoxide, an odourless and deadly gas. Operate this unit only in a well ventilated outdoor area.
- Never operate the machine without good visibility or light.

Personal safety

- Do not operate the machine while under the influence of drugs, alcohol, or any medication that could affect your ability to use it properly.
- Dress properly. Wear heavy long pants, boots and gloves.
- Do not wear loose clothing, short pants, and jewelry of any kind. Secure long hair so it is above shoulder level. Keep your hair, clothing and gloves away from moving parts. Loose clothes, jewelry or long hair can be caught in moving parts. Check your machine before starting it.
- Keep guards in place and in working order.
- Make sure all nuts, bolts, etc. are securely tightened.
- Never operate the machine when it is in need of repair or is in poor mechanical condition. Replace damaged, missing or failed parts before using it.
- Check for fuel leaks.
- Keep the machine in safe working condition. Do not use the machine if the engine's switch does not turn it on or off.
- Any gasoline powered machine that can not be controlled with the engine switch is dangerous and must be replaced.

- Form a habit of checking to see that keys and adjusting wrenches are removed from machine area before starting it. A wrench or a key that is left attached to a rotating part of the machine may result in personal injury.
- Stay alert, watch what you are doing and use common sense when operating the machine. Do not overreach.
- Do not operate the machine while barefoot or when wearing sandals or similar lightweight footwear. Wear protective footwear that will protect your feet and improve your footing on slippery surfaces.
- Keep proper footing and balance at all times. This enables better control of the machine in unexpected situations.
- Avoid accidental starting. Be sure the engine switch is off before transporting the machine or performing any maintenance or service on the unit. Transporting or performing maintenance or service on a machine with its switch on invites accidents.

Precautions when using fuel

- Fuel is highly flammable, and its vapours can explode if ignited.
- Take precautions when using to reduce the chance of serious personal injury.
- When refilling or draining the fuel tank, use an approved fuel storage container while in a clean, well-ventilated outdoor.
- Do not smoke, or allow sparks, open flames or other sources of ignition near the area while adding fuel or operating the unit.
- Never fill fuel tank indoors. Keep grounded conductive objects, such as tools, away from exposed, live electrical parts and connections to avoid sparking or arcing. These events could ignite fumes or vapours.
- Always stop the engine and allow it to cool before filling the fuel tank. Never remove the cap of the fuel tank or add fuel while the engine is running or when the engine is hot.
- Do not operate the machine with known leaks in the fuel system. Loose the fuel tank cap slowly to relieve any pressure in the tank. Never overfill fuel tank (there should be no fuel above the upper limit mark). Replace all fuel tank and container caps securely and wipe up spilled fuel.

- Never operate the unit without the fuel cap securely in place. Avoid creating a source of ignition for spilled fuel. If fuel is spilled, do not attempt to start the engine. Move the machine away from the area of spillage and avoid creating any source of ignition until fuel vapours have dissipated.
- Store fuel in containers specifically designed and approved for this purpose.
- Store fuel in a cool, well-ventilated area, safely away from sparks, open flames or other sources of ignition. Never store fuel or machine with fuel in the tank inside a building where fumes may reach a spark, open flame, or other sources of ignition, such as a water heater, furnace, clothes dryer and the like.
- Allow the engine to cool before storing in any enclosure.

Machine use and care

- Never pick up or carry a machine while the engine is running.
- Do not force the machine.
- Use the correct machine for your application. The correct machine will do the job better and safer at the rate for which it was designed.
- Do not change the engine governor settings or overspeed the engine. The governor controls the maximum safe operating speed of the engine.
- Do not run the engine at a high speed when you are not compacting.
- Do not put hands or feet near rotating parts.
- Avoid contact with hot fuel, oil, exhaust fumes and hot surfaces. Do not touch the engine or muffler. These parts get extremely hot from operation. They remain hot for a short time after you turn off the unit.
- Allow the engine to cool before doing maintenance or making adjustments.
- If the machine should start to make an unusual noise or vibration, immediately shut off the engine, disconnect the spark plug wire, and check for the cause. Unusual noise or vibration is generally warning of trouble.
- Use only attachments and accessories approved by the manufacturer. Failure to do so can result in personal injury.
- Maintain the machine. Check for misalignment or binding of moving parts, breakage of parts and any other condition that may affect the machine's operation. If damaged, have the machine repaired before use. Many accidents are caused by poorly maintained equipment.

- Keep the engine and muffler free of grass, leaves, excessive grease or carbon build up to reduce the chance of a fire hazard.
- Never douse or squirt the unit with water or any other liquid.
- Keep handles dry, clean and free from debris.
- Clean after each use.
- Observe proper disposal laws and regulations for gas, oil, etc. to protect the environment.
- Store idle machine out of the reach of children and do not allow persons unfamiliar with the machine or these instructions to operate it. Machine is dangerous in the hands of untrained users.

Service

- Before cleaning, repair, inspecting, or adjusting shut off the engine and make certain all moving parts have stopped.
- Always make sure the engine switch is in its "OFF" position. Disconnect the spark plug wire, and keep the wire away from the plug to prevent accidental starting.
- Have your machine serviced by qualified repair personnel using only identical replacement parts. This will ensure that the safety of the machine maintained.

6. Additional safety instructions

- To avoid injury, keep hands, fingers and feet away from the base plate.
- Grip the handle of the plate compactor firmly with both hands. If both hands are holding the handle and your feet are clear of the compactor base, your hands, fingers and feet can not be injured by the compactor base.
- Always operate the machine from behind, never pass or stand in front of the machine when the engine is running.
- Never place tools or any other item under the plate compactor. If the unit strikes a foreign object, stop the engine, disconnect the spark plug, thoroughly inspect the machine for any damage, and repair the damage before restarting and operating the machine.
- Do not overload the machine capacity by compacting too deep in a single pass or at too fast a rate.
- Never operate the unit at high transport speeds on hard or slippery surfaces.
- Exercise extreme caution when operating on or crossing gravel drives, walks, or roads.

- Stay alert for hidden hazards or traffic.
- Do not carry passengers. Never leave the operating position and leave the plate compactor unattended when the engine is running.
- Always stop the engine when compacting is delayed or when walking from one location to another.
- Stay away from the edge of ditches and avoid actions that may cause the plate compactor to topple over. Always ascend slopes carefully, in a direct path and in reverse to prevent the plate compactor from toppling over onto the operator.
- Always park the unit on a firm and level surface and shut the tool off.
- To reduce exposure to vibration, limit the hours of operation and take periodic breaks to minimize repetition and rest your hand. Reduce the speed and force in which you do the repetitive movement.

Residual risks

The machine has been built according to the state of the art and the recognised technical safety requirements. However, individual residual risks can arise during operation.

- Furthermore, despite all precautions having been met, some non-obvious residual risks may still remain.
- Residual risks can be minimised if the „safety instructions“ and the „Proper use“ are observed along with the whole of the operating instructions.
- Avoid accidental starting of the machine.
- Use the tool that is recommended in this manual. In doing so, your machine provides optimal performance.
- Hands may never enter the processing zone when the machine is in operation.

7. Technical data

Motor / Engine	1-cylinder-4-stroke for unleaded gasoline
Displacement	196 cm ³
Motor power	4,8 kW
Tank volume	3,5 l
Motoroil volume	max. 0,6l
Exciter oil volume	0,35 l
Working plate size (LxW)	ca. 550 x 440mm
Compaction pressure	23 kN
Travel Speed	25 m/min

Vibration strokes	4200 vpm
Compaction Depth	30 cm
Max. permissible angle of the motor	25°
Weight	aprox. 84 kg

Subject to technical modifications!

Noise and vibration

⚠ Warning: Noise can have serious effects on your health. If the machine noise exceeds 85 dB, please wear suitable hearing protection.

Noise characteristic values

Sound power level L_{WA}	105dB (EN ISO 3744)
Sound pressure level L_{pA}	84,6dB (EN ISO 11201)
Uncertainty K_{warpA}	2,72 dB

Vibration characteristics

Vibration a_h	30 m/s ²
-----------------	---------------------

Note: The indicated sound levels have been determined according to a standardized testing procedure and can be used to compare different tools with each other. Furthermore, these values are suitable to evaluate the loads that sounds can cause for the user in advance.

Attention! Depending on how you will use the tool, the actual values may deviate from the indicated values. Take measures to protect yourself from noise pollution. In this process it is important to take the complete sequence of operation into account. This also includes moments during which the power tool operates without load and moments during which it is turned off. Suitable measures comprise amongst other things regular maintenance and service of the tool and the insertion tools, regular breaks and the appropriate planning of the sequences of operation.

8. Unpacking

- Open the packaging and remove the device carefully.
- Remove the packaging material as well as the packaging and transport bracing (if available).
- Check that the delivery is complete.

- Check the device and accessory parts for transport damage. In the event of complaints the carrier must be informed immediately. Later claims will not be recognised.
- If possible, store the packaging until the warranty period has expired.
- Familiarise yourself with the product by means of the operating instructions before using for the first time.
- With accessories as well as wearing parts and replacement parts use only original parts. Replacement parts can be obtained from your dealer.
- When ordering please provide our article number as well as type and year of manufacture for your equipment.

⚠ ATTENTION!

The device and packaging materials are not toys! Children must not be allowed to play with plastic bags, film and small parts! There is a risk of swallowing and suffocation!

9. Construction

Fitting the handle (fig. A - F)

- Fasten the handle (2) to the plate compactor (a) with the help of the screw and the star-grip nut (b). Screw is pushed through from the outside and fastened with the screw and star-grip nut.
- Now fasten the throttle (1) to the handle (2) (size 8/10). The Bowden cable is fastened to the handle (2) by mean of cable ties.

Fitting the rubber pad (fig. G + H)

- Rubber pad (c): Place or pull the plate compactor onto the rubber pad (c) and align the holes. Then fasten in place from below with the three fastening screws (e).

Fitting the transport fixture (fig. X + Y)

- Transport fixture (f): Tip the plate compactor forwards with the handle (2) and align the transport fixture (f) in the hole provided for it. The plate compactor can now be set back down again and transported.

10. Installation

⚠ ATTENTION!

Always make sure the device is fully assembled before start-up!

Hand Grip (2), (fig. A)

When operating the compactor, use this hand grip (2) to maneuver the compactor.

Throttle Control (1) (fig. A + C)

The throttle lever (1) controls engine speed. Moving the throttle lever (1) in the directions shown makes the engine run faster or slower.

fast =

slow =

Lift Point (3) (fig. A)

Used to lift the machine with crane or other lifting device.

Belt Guard (19) (fig. A)

Remove this guard (19) to gain access to the V-belt. Never run the compactor without the V-belt guard (19). If the V-belt guard (19) is not installed, the possibility exists that your hand may get caught between the V-belt and clutch, thus causing serious injury and bodily harm.

Exciter (5) (fig. A)

An eccentric weight mounted on the exciter shaft contained within exciter housing is driven at high speed by a clutch and belt drive system. This high speed shaft revolution causes the rapid lifting and downward ramming motion of the machine as well as imparting a forward motion.

Engine switch (On-Off) (17) (fig. A + I)

The engine switch (17) enables and disables the ignition system. The engine switch (17) must be in the ON position for the engine to run.

Turning the engine switch (17) to the OFF position stops the engine.

Check before operation

Check

- Look around and underneath the engine for signs of oil or gasoline leaks.
- Look for signs of damage.

- Check that all shields and covers are in place, and all nuts, bolts, and screws are tightened.

Checking the engine oil (fig. I -R)

- Take the oil dipstick (16) and clean.
- Insert the oil dipstick (16) in and check the oil lever without screwing down.
- If the oil is too low, add the recommended oil in.
- After finishing, reassemble and screw the oil dipstick (16) down.

Check fuel (fig. S)

- First stop the engine, open the fuel cover (12), and check oil level. If the oil level is too low, add the fuel to full, after finishing, screw the fuel cover down.
- Don't add the fuel over the shoulder of the carburetor when fuelling (maximum oil level).
- Recommended octane rating over 90 unleaded gasoline For unleaded gasoline, can make carbon deposit much less and enhance exhaust system service life.
- Don't use used and contaminated or gasoline with oil , Avoid the dirt and water entering into fuel tank.

Starting engine (fig. I + K)

- Move the fuel valve lever (11) to the ON position. To start a cold engine, move the choke (10) to the CLOSE position
- If the choke lever (10) has been moved to the CLOSE position to start the engine, gradually move it to the OPEN position as the engine warms up.
- To restart a warm engine, leave the choke lever (10) in the OPEN position.
- Turn the engine switch (17) to the ON position.
- Operate the recoil starter (14).

Recoil starter (5), (fig. A)

Pull the starter grip (14) lightly until you feel resistance, then pull briskly, return the starter grip (14) gently. If the choke lever (10) has been moved to the CLOSE position to start the engine, gradually move it to the OPEN position as the engine warms up. After engine warms up, pull throttle lever (1) to accelerate engine speed. Plate will begin vibrating and proceed with compacting.

Forward motion

The plate compactor moves forwards automatically when the throttle is opened fully.

⚠ ATTENTION!

Do not operate plate on concrete or on extremely hard, dry, compacted surfaces. The plate will jump rather than vibrate and could damage both plate and engine.

The number of passes required to reach a desired compaction level will depend on the type and moisture content of soil. Maximum soil compaction has been reached when excessive kickback is noticed.

When using plate on paving stones, attach a rubber pad (c) to the bottom of the plate to prevent chipping or grinding surface of the stones.

While a certain amount of moisture in the soil is necessary, excessive moisture may cause soil particles to stick together and prevent good compaction. If soil is extremely wet, allow it to dry somewhat before compacting.

If soil is so dry as to create dust clouds while operating plate, some moisture should be added to the ground material to improve compacting. This will also reduce service to the air filter.

The following points are to be observed when compacting on sloped surfaces (slopes, embankments):

Only approach gradients from the bottom (a gradient which can be easily overcome upwards can also be compacted downwards without any risk).

The operator must never stand in the direction of descent.

The max. gradient of 25° must not be exceeded.

⚠ ATTENTION!

If this gradient were exceeded, this would result in a failure of the engine lubrication system (splash lubrication and thus inevitably lead to a breakdown of important engine components).

Stopping engine

To stop the engine in an emergency, simply turn the engine switch (17) to the OFF position. Under normal conditions, use the following procedure.

- To stop the compactor from traveling, return the engine throttle lever (1) to idle  position.
- Allow engine to cool down for one or two minutes before stopping.
- Turn the engine switch (17) to "OFF" position.
- Turn off the fuel valve (11) where applicable.

⚠ ATTENTION!

Do not move choke control (10) to CLOSE  to stop engine. Backfire or engine damage may occur.

Idle speed

Set throttle control lever (1) to its SLOW  position to reduce stress on the engine when compacting is not being performed.

Lowering the engine speed to idle the engine will help extend the life of the engine, as well as conserve fuel and reduce the noise level of the machine.

11. Cleaning

⚠ ATTENTION!

Always shut the engine down and remove the spark plug connector before carrying out any cleaning work.

We recommend that you clean the device directly after every use.

Remove all debris from the plate compactor with a soft brush, vacuum, or compressed air.

Clean the bottom of the compactor base as soon as it begins to pick up soil being compacted. The unit can not do a good job if the bottom surface is not smooth and clean.

Clean the device at regular intervals using a damp cloth and a little soft soap. Do not use any cleaning products or solvents; they could attack the plastic parts of the device. Make sure that no water can penetrate the device interior.

⚠ ATTENTION!

Never use a "pressure washer" to clean your plate compactor. Water can penetrate tight areas of the unit and cause damage to spindles, pulleys, bearings, or the engine. The use of pressure washers will result in shortened life and reduce serviceability.

12. Transport

See technical data for the weight of the machine. To avoid burns or fire hazards, let engine cool before lifting/transporting machine or storing indoors.

When changing the machine position, it can be equipped with the enclosed wheel kit (f) (see assembling the wheel kit).

Loading the machine:

Lift unit by lift hook (3) on roll cage. Use a reliable chain, cable or strap of adequate lifting capacity. The unit must be transported in the upright position to prevent fuel from spilling. Do not lay machine on its side or top.

Secure or tie down unit using lift hook (3) or roll cage when transporting.

⚠ Machine may fall and cause damage or injury if lifted incorrectly. Lift by lift hook (3) only.

13. Storage

Storage (see „Draining the fuel tank“):

If the plate compactor will not be used for a period longer than 30 days, follow the steps below to prepare your unit for storage.

1. Drain the fuel tank completely. Stored fuel containing ethanol or MTBE can start to go stale in 30 days. Stale fuel has high gum content and can clog the carburetor and restrict fuel flow.
2. Start the engine and allow it to run until it stops. This ensures no fuel is left in the carburetor. Run the engine until it stops. This helps prevent deposits from forming inside the carburetor and possible engine damage.
3. While the engine is still warm, drain the oil from the engine. Refill with fresh oil.
4. Let any fuel present drain out of the float chamber (see “Cleaning the float chamber”).
5. Use clean cloths to clean off the outside of the compactor and to keep the air vents free of obstructions.
6. ⚠ **Do not use strong detergents or petroleum based cleaners when cleaning plastic parts. Chemicals can damage plastics.**
7. Store your plate compactor in upright position in a clean, dry building that has good ventilation.

⚠ **Do not store compactor with fuel in a non-ventilated area where fuel fumes may reach flame, sparks, pilot lights or any ignition sources. Use only approved fuel containers.**

Store the device and its accessories in a dark, dry and frost-proof place that is inaccessible to children.

The optimum storage temperature is between 5 and 30°C.

Store the tool in its original packaging.

Cover the tool in order to protect it from dust and moisture.

Store the operating manual with the tool.

14. Maintenance

⚠ ATTENTION!

Always shut the engine down and remove the spark plug connector before carrying out any maintenance work.

Maintaining your compactor will insure long life to the machine and its components.

- Preventive Maintenance Turn off engine. Engine must be cool.
- Keep the engine's throttle lever (1) in its SLOW position, and remove spark plug wire from spark plug (8) and secure.
- Inspect the general condition of the plate compactor. Check for loose screws, misalignment or binding of moving parts, cracked or broken parts, and any other condition that may affect its safe operation.
- Then use a premium quality lightweight machine oil to lubricate all moving parts.
- Clean the bottom of the compactor base as soon as it begins to pick up soil being compacted. The unit can not do a good job if the bottom surface is not smooth and clean.
- Replace spark plug wire.

Checking and replacing V-belt

- To ensure optimum power transmission from the engine to the eccentric shaft, the V-belt (k) must be in good condition.
- If the V-belt (k) is torn, worn out or smooth, it must be replaced.

Replacing V-belt (fig. L)

- Turn off engine.
- Engine must be cool.
- Remove the belt guard (19) to access the V-belt (k).
- Loosen the four screws on the engine and push the motor a little bit forwards.
- Pull the old V-belt (k) off the pulleys and pull a new belt into place correctly.
- Tension the belt (k) with the help of the adjusting screw and ensure that the engine / belt pulley remain perpendicular.
- Tighten the drive belt (k) if the belt gives more than 10-15 mm (when pressing your thumb on it).
- Attach the belt guard (19) again with the two screws.

⚠ ATTENTION!

When removing or installing the drive belt (k), be careful not to get your fingers caught between the belt and pulley.

Exciter oil change (fig. L - N)

- The exciter housing is pre-serviced using Automatic Transmission Fluid SAE 10W 30 or its equivalent. Change fluid after 200 hours of operation.
- Only change the oil once the eccentric vibration unit has cooled.
- Remove the V-belt cover (19) and the V-belt (k).
- Loosen the screws (M1 (4x) on the eccentric vibration unit housing.
- Lift the entire upper part of the plate vibrator with the engine off the eccentric vibration unit housing.
- Remove the oil drain screw (M2) from the top of the eccentric vibration unit, tip the eccentric vibration unit housing and drain the oil into a collection pan. Check the oil for any swarf, in order to avoid future problems.
- Return the eccentric vibration unit housing to an upright position.
- Re-fill the eccentric vibration unit housing with oil recommended for eccentric vibration units.

⚠ ATTENTION!

Do not overfill – overfilling can result in excessive temperatures in the exciter.

Changing the motor oil (fig. R + W)

After 20 operating hours, the oil must be changed for the first time, then every 100 operating hours.

To remove the oil proceed as follows:

1. Have an oil collection tray at the ready and then open the oil drain screw (j).
2. Open the filling cap (measuring stick) (16), tilt the machine and let the oil drain.
3. Fill the oil (0,6 l) in, check with the measuring stick (16), and close.
4. Close the oil drain screw (j) again.
5. For storage: Pull starter slowly for 5 times, so that the oil spreads (without ignition)

Recommended engine oil SAE 10W-30 or 10W-40 (depending on the operating temperature).

Dispose of waste oil according to your country's regulations. It is not allowed to drain waste oil onto the ground or mix it with other waste material.

Draining the fuel tank (fig. S + Z)

Have a suitable container ready and open the drain plug (t) of the float chamber (fig. Z). Now remove the tank cap (12) and open the fuel tap (11). The system is then completely empty. Close the tank cap (12) again.

Cleaning / replacing the air filter (fig. O - Q)

- Unscrew the wing nut (o) and remove the air filter cap (n)
- Check the air filter cap (n) for holes and cracks. Replace the damaged element.
- Unscrew the inner wing nut (p) and carefully pull out the paper filter insert (s) with the foam filter insert (r).
- Wipe off dirt on the inside of the filter housing with a clean moist cloth. Make sure that no dirt enters the opening. Set the air filter cap (n) on the filter housing for the duration of the filter cleaning process.
- Carefully remove the foam filter insert (r) from the paper filter insert (s). Check both parts for damage. Replace the damaged inserts.
- Clean the foam filter insert (r) in warm water and a mild soap solution. Thoroughly rinse it out with clear water and let it dry completely.
- Immerse the foam insert (r) into clean engine oil and press out the excess oil.
- Securely knock the paper filter insert (s) on a hard surface to remove the dirt. Never brush out the dirt, since it is pressed into the fibre.
- Set the foam insert (r) on the paper filter insert (s) and install the air filter element with the seal again.
- Screw the first wing nut (p) on the paper filter insert.
- Mount the air filter cap (n) and fasten the second wing nut (o).

⚠ **ATTENTION!** Never run the engine without or with a damaged air filter insert. This would allow dirt to enter the engine, which would damage the engine. The manufacturer warranty is then invalidated.

Cleaning / replacing the spark plug (fig. T + U)

⚠ **ATTENTION!** Only remove the spark plug when the engine is cold!

Clean or replace spark plug as required.

- Remove the spark plug connector and clean any dirt from the spark plug areas.
- Unscrew the spark plug (8) and check it.
- Check the Isolator. If there is any damage, e.g. cracks or chips, replace the spark plug.
- Clean the spark plug electrodes with a wire brush.

- Check and set the electrode gap. To make sure that the engine remains efficient, the spark plug (8) must have the right electrode gap (0.7-0.8 mm).
- Manually screw the spark plug (8) in and tighten it with the spark plug spanner (g) approximately 1/4 of a revolution.
- Place the spark plug connector on the spark plug (8).

Cleaning the float chamber (fig. Z)

⚠ ATTENTION! Only remove the float chamber when the engine is cold!

1. Close the fuel valve (11).
2. Loosen the drain plug (t) on the float chamber and drain the fuel into a suitable container.
3. Attach the drain plug (t) again
4. Loosen the fastening screw (u) of the float chamber.
5. Unscrew the float chamber and radial seal and thoroughly clean them in a non-flammable solvent and let them dry. Check the radial seal for dents and damage.
6. Screw both parts back on.
7. Screw on the fuel valve (11) and check it for leaks.

Please provide the following information in the event of any enquiries:

- Machine data - type plate
- Engine data - type plate

Important hint in case of sending the plates to a service station:

Due to security reasons please see to it that the vibratory plates are sent back free of oil and gas!

Service information

Please note that the following parts of this product are subject to normal or natural wear and that the following parts are therefore also required for use as consumables.

Wear parts*: Spark plug, oil, belt, rubber pad, air filter

* Not necessarily included in the scope of delivery!

Spare parts and accessories can be obtained from our service centre. To do this, scan the QR code on the cover page.

15. Disposal and recycling

Notes for packaging



The packaging materials are recyclable. Please dispose of packaging in an environmentally friendly manner.

You can find out how to dispose of the disused device from your local authority or city administration.

Fuels and oils

- Before disposing of the unit, the fuel tank and the engine oil tank must be emptied!
- Fuel and engine oil do not belong in household waste or drains, but must be collected or disposed of separately!
- Empty oil and fuel tanks must be disposed of in an environmentally friendly manner.

16. Trouble shooting

The following table shows fault symptoms and describes remedial measures in the event of your machine failing to work properly. If you cannot localise and rectify the problem with this, please contact your service workshop.

Fault	Possible cause	Remedy
Engine fails to start.	Spark plug wire disconnected.	Attach spark plug wire securely to spark plug.
	Out of fuel or stale fuel.	Fill with clean, fresh gasoline.
	Throttle control lever not in correct starting position.	Move throttle control lever to start position.
	Choke not in ON Position.	Throttle must be positioned at choke for a cold start.
	Blocked fuel line.	Clean the fuel line.
	Fouled spark plug.	Clean, adjust gap, or replace.
	Engine flooding.	Wait a few minutes to restart, but do not prime.
Engine runs erratically.	Spark plug wire loose.	Connect and tighten spark plug wire.
	Unit running on CHOKE.	Move choke lever to OFF.
	Blocked fuel line or stale fuel.	Clean fuel line. Fill tank with clean, fresh gasoline.
	Vent plugged.	Clear vent.
	Water or dirt in fuel system.	Drain fuel tank. Refill with fresh fuel.
	Dirty air cleaner.	Clean or replace air cleaner.
Engine overheats.	Dirty air cleaner.	Clean air cleaner.
	Air flow restricted.	Remove housing and clean.
Engine will not stop when throttle control is positioned at stop, or engine speed does not increase properly when throttle control is adjusted.	Debris interfering with throttle linkage.	Clean dirt and debris.
	Pull cord damaged	Contact specialist dealer
Compactor is difficult to control when pounding (machine jumps or lurches forward)	Too high engine speed on hard ground.	Set the throttle lever at lower speed.
	Shock absorber too loose or damaged.	Contact specialist dealer
No compacting function or the plate compactor does not reach the maximum speed	Damage on exciter or plate compactor.	Contact specialist dealer
	Drive belt too loose and slips on the pulley.	Adjust or replace the drive belt
Oil loss from engine or exciter	Worn seal.	Contact specialist dealer
	Leaks on housing.	

Légende des symboles figurant sur l'appareil

L'utilisation de symboles dans ce manuel permet d'attirer votre attention sur les éventuels risques. Les symboles de sécurité et les explications qui les accompagnent doivent être parfaitement compris. Les avertissements en eux-même ne permettent pas d'éliminer les risques ni de remplacer les mesures adaptées pour la prévention des accidents.











	<p>Avertissement - pour réduire le risque de blessure, lisez le mode d'emploi!</p>
	<p>Portez une protection auditive. Les nuisances sonores peuvent entraîner une perte d'audition.</p>
	<p>Portez des lunettes de protection. Les étincelles générées pendant le travail, de même que les éclats, copeaux et poussières s'échappant de l'appareil peuvent faire perdre la vue.</p>
	<p>Portez des gants de protection.</p>
	<p>Portez des chaussures de sécurité.</p>
	<p>Il est interdit d'enlever et de modifier les dispositifs de protection et de sécurité.</p>
	<p>Ne touchez pas les pièces en rotation.</p>
	<p>Interdiction de fumer dans la zone de travail.</p>
	<p>Ne pas toucher les pièces brûlantes.</p>
	<p>Éloignez les tiers de la zone de travail.</p>
<p>⚠ Attention!</p>	<p>Dans cette notice d'utilisation, nous avons placé les signes suivants à certains endroits en rapport avec votre sécurité.</p>

Table des matières:
Page:

1.	Introduction	39
2.	Description de l'appareil (Fig. A - Y).....	39
3.	Étendue de la livraison	39
4.	Utilisation conforme	40
5.	Consignes de sécurité.....	40
6.	Consignes de sécurité supplémentaires	42
7.	Caractéristiques techniques.....	43
8.	Déballage.....	44
9.	Structure	44
10.	Mise en service.....	44
11.	Nettoyage.....	46
12.	Transport.....	46
13.	Stockage.....	47
14.	Entretien.....	47
15.	Élimination et recyclage.....	49
16.	Dépannage	50
17.	Déclaration de conformité	267



1. Introduction

Fabricant:

Scheppach GmbH
Günzburger Straße 69
D-89335 Ichenhausen

Cher Client

Nous espérons que votre nouvelle machine vous apportera de la satisfaction et de bons résultats.

Remarque:

Selon la loi en vigueur sur la responsabilité du fait des produits, le fabricant n'est pas tenu pour responsable de tous les dommages subis par cet appareil et pour tous les dommages résultant de son utilisation, dans les cas suivants :

- Mauvaise manipulation,
- Non-respect des instructions d'utilisation,
- Travaux de réparation effectués par des tiers, par des spécialistes non agréés,
- Remplacement et montage de pièces de rechange qui ne sont pas d'origine.
- Utilisation non conforme.

Nous vous recommandons:

De lire intégralement le manuel d'utilisation, avant d'effectuer le montage et la mise en service.

Le présent manuel d'utilisation vous facilitera la prise en main et la connaissance de la machine, tout en vous permettant d'en utiliser pleinement le potentiel dans le cadre d'une utilisation conforme. Les instructions importantes qu'il contient vous apprendront comment travailler avec la machine de manière sûre, rationnelle et économique ; comment éviter les dangers, réduire les coûts de réparation et réduire les périodes d'indisponibilité ; comment enfin augmenter la fiabilité et la durée de vie de la machine. En plus des consignes de sécurité continues dans ce manuel d'utilisation, vous devez respecter scrupuleusement les réglementations et les lois applicables lors de l'utilisation de la machine dans votre pays.

Conservez le manuel d'utilisation dans une pochette plastique pour le protéger de la saleté et de l'humidité, auprès de la machine. Avant de commencer à travailler avec la machine, chaque utilisateur doit lire le manuel d'utilisation puis le suivre attentivement. Seules les personnes formées à l'utilisation de la machine et conscientes des risques associés sont autorisées à travailler avec la machine.

L'âge minimum requis doit être respecté.

Outre les consignes de sécurité reprises dans le présent mode d'emploi et les prescriptions particulières en vigueur dans votre pays, respecter également les règles techniques générales concernant l'utilisation des machines similaires.

Nous déclinons toute responsabilité concernant les accidents ou dommages qui surviendraient en raison d'un non-respect de cette notice et des consignes de sécurité.

2. Description de l'appareil (Fig. A - Y)

1. Commande d'accélérateur
2. Poignée
3. Point de levage
4. Moteur
5. Système d'excitation
6. Socle
7. Alésage de remplissage pour huile de système d'excitation
8. Bougie
9. Pot d'échappement
10. Manette de starter
11. Robinet de carburant
12. Réservoir de carburant et bouchon
13. Gâchette d'accélérateur
14. Lanceur
15. Filtre à air
16. Jauge d'huile
17. Commutateur moteur
18. Carburateur
19. Carter de courroie
20. Vidange bouchon pour huile de système d'excitation

3. Étendue de la livraison

- 1x Compacteur à plaque (a)
- 1x poignée (2)
- 2x écrou de poignée étoile avec vis (b)
- 1x tapis en caoutchouc (c)
- 3x vis de fixation avec rondelle et écrou (e)
- 1x dispositif de translation (f)
- 1x clé à bougie d'allumage (g)
- 2x attache-câble (h)
- 1x Notice d'utilisation (i)

4. Utilisation conforme

Le compacteur à plaque, permet de compacter vers l'avant ou vers l'arrière, il applique l'énergie au sol meuble ou à tout autre matériau afin d'en augmenter la densité et la capacité de portance, utilisé principalement pour la construction de routes, l'aménagement paysager et la construction de bâtiments.

Il augmente la capacité de portance, diminue les infiltrations d'eau, empêche le tassement du sol, réduit le soulèvement et la contraction du sol. Il est idéal pour le compactage des pavés autobloquants, des tranchées, l'aménagement paysager et les travaux d'entretien.

⚠ ATTENTION !

Le compacteur n'est pas destiné à une utilisation sur des sols cohésifs tels que l'argile, ni sur des surfaces dures, telles que le béton.

La machine doit être utilisée selon les indications fournies. Toute autre utilisation est considérée comme étant non conforme. Le fabricant décline toute responsabilité quant aux dommages ou blessures qui en résulteraient. Dans ce cas, l'utilisateur/opérateur est le seul responsable.

L'utilisation conforme consiste à respecter les consignes de sécurité, ainsi que les instructions de montage et les consignes d'utilisation du mode d'emploi.

Les personnes utilisant la machine et en assurant la maintenance doivent bien la connaître, ainsi que connaître les dangers possibles qu'elle implique.

En outre, les prescriptions de prévention des accidents doivent être respectées de la manière la plus scrupuleuse possible.

Toutes les autres règles de médecine du travail et de sécurité doivent être respectées.

Toute modification de la machine annule toute garantie du fabricant pour les dommages en résultant.

La machine ne doit être utilisée qu'avec des pièces de rechange et des accessoires originaux du fabricant.

Respecter les prescriptions de sécurité, de travail et de maintenance du fabricant ainsi que les dimensions indiquées dans les caractéristiques techniques.

Remarque : conformément aux dispositions, nos appareils n'ont pas été conçus pour une utilisation commerciale, artisanale ou industrielle. Nous déclinons toute responsabilité si l'appareil est utilisé dans des exploitations commerciales, artisanales ou industrielles, ou dans le cadre d'activités comparables.

5. Consignes de sécurité

- Apprenez à comprendre votre machine
- Veuillez lire la notice d'utilisation avec attention, assurez-vous d'avoir compris son contenu ainsi que la signification des étiquettes apposées sur la machine.
- Familiarisez-vous avec le fonctionnement de la machine, apprenez à connaître ses limites et les risques spécifiques encourus. Assurez-vous de bien connaître les commandes et leur fonction.
- Assurez-vous d'avoir lu et compris toutes les instructions et consignes de sécurité.
- Apprenez comment arrêter la machine et désengager rapidement les commandes.
- N'essayez pas de mettre la machine en service avant d'avoir compris le fonctionnement et les éléments essentiels de l'entretien du moteur pour empêcher les dommages corporels et/ou matériels.
- Maintenir les enfants et les personnes présentes à l'écart pendant l'utilisation de l'outil.

Zone de travail

- Ne démarrez jamais le moteur, ni ne le faites fonctionner, dans un local fermé. Les gaz d'échappement sont dangereux, ils contiennent du monoxyde de carbone, un gaz inodore et mortel. Faites fonctionner la machine exclusivement dans une zone extérieure bien ventilée.
- Ne faites jamais fonctionner la machine sans bonne visibilité ni lumière.

Sécurité des personnes

- N'utilisez jamais la machine sous l'influence de drogues, d'alcool ou de médicaments susceptibles de mettre en cause votre aptitude à l'utiliser.
- Habillez-vous correctement. Portez des pantalons longs, des bottes et des gants.

- Ne portez pas de vêtements lâches, de shorts ni aucun bijou d'aucune sorte. Attachez les cheveux d'une longueur atteignant les épaules. Tenez vos cheveux, vêtements et gants éloignés des pièces en mouvement. Les vêtements lâches, les bijoux et les cheveux longs peuvent être happés par des pièces en mouvement. Vérifiez la machine avant de la faire démarrer.
- Laissez les carters en place et en état de fonctionnement.
- Assurez-vous du bon serrage de toutes les vis, écrous, etc.
- N'utilisez jamais la machine si elle doit être réparée ou si elle est en mauvais état mécanique. Remplacez les pièces endommagées, manquantes ou défectueuses avant de l'utiliser.
- Vérifiez l'absence de fuites de carburant.
- Maintenez la machine dans un état de fonctionnement sécurisé. N'utilisez pas la machine s'il est impossible d'allumer ou d'éteindre l'interrupteur du moteur.
- Les machines équipées d'un moteur thermique dont l'interrupteur moteur ne permet plus de les commander sont dangereuses et l'interrupteur doit être remplacé.
- Prenez l'habitude de vérifier que les clés et outils de réglage ont été enlevés de la machine avant de la démarrer. Une clé ou un tournevis laissé sur une pièce en rotation peut provoquer des blessures.
- Restez attentif, regardez ce que vous faites et faites preuve de bon sens lorsque vous utilisez la machine. Ne vous surestimez pas.
- N'utilisez pas la machine pieds nus, ni avec des sandales ou d'autres chaussures légères aux pieds. Portez des chaussures de sécurité protégeant vos pieds et améliorant votre équilibre sur des surfaces glissantes.
- Ayez toujours un bon appui et un bon équilibre. Ceci vous permettra de mieux maîtriser la machine dans des conditions inattendues.
- Évitez tout démarrage intempestif. Assurez-vous que l'interrupteur est arrêté avant de transporter la machine ou d'en effectuer la maintenance ou l'entretien. Le transport ou les travaux de maintenance ou d'entretien sur une machine dont l'interrupteur est allumé peut provoquer des accidents.

Sécurité lors du maniement du carburant

- Le carburant est très inflammable et ses vapeurs peuvent exploser en cas d'ignition.
- Utilisez-le avec précaution pour réduire les risques de graves blessures corporelles.
- Lors du remplissage ou de la vidange du réservoir de carburant, utilisez un contenant de stockage adapté dans une zone extérieure propre et bien ventilée.
- Ne fumez pas, n'autorisez pas de formation d'étincelles, de feux ouverts ou d'autres sources d'ignition à proximité de la zone dans laquelle vous ajoutez du carburant ou utilisez la machine.
- Ne remplissez jamais le réservoir de carburant à l'intérieur. Maintenez à l'écart, les objets conducteurs, tels que les outils, reliés à la terre, des éléments et câbles électriques non protégés afin d'éviter la formation d'étincelles ou d'arcs électriques.
- Ceci pourrait enflammer les vapeurs d'essence.
- Arrêtez toujours le moteur et laissez-le refroidir avant de remplir le réservoir de carburant. N'enlevez jamais le capuchon du réservoir de carburant, ni n'ajoutez de carburant lorsque le moteur est en marche ou très chaud.
- N'utilisez pas la machine lorsque vous savez qu'il y a des fuites dans le système de carburant. Desserrez lentement le capuchon du réservoir de carburant pour évacuer la pression du réservoir. Ne remplissez jamais trop le réservoir (ne dépassez pas la marque de limite supérieure de carburant) Remettez tous les capuchons des réservoirs et conteneurs en place et essuyez le carburant renversé.
- N'utilisez jamais la machine sans le capuchon de carburant en place et sécurisé. Évitez de créer une source d'ignition là où du carburant est renversé. En cas de carburant renversé, n'essayez pas de démarrer le moteur, mais éloignez la machine de la zone souillée et évitez la création de toute source d'ignition jusqu'à la disparition des vapeurs de carburant
- Stockez le carburant dans des contenants appropriés et agréés pour cet usage.
- Stockez le carburant dans une zone fraîche, bien ventilée, à l'abri des étincelles, feux ouverts ou des autres sources d'ignition. Ne stockez jamais le carburant, ni la machine avec le réservoir rempli de carburant dans un bâtiment où des vapeurs peuvent atteindre une étincelle, un feu ouvert ou une autre source d'ignition, telle que les chauffe-eau, fours, séchoirs à linge et autres.
- Laissez le moteur refroidir avant d'entreposer la machine dans un local fermé.

Utilisation et entretien de la machine

- Ne levez ni ne portez jamais une machine dont le moteur est en marche.
- Ne soumettez pas la machine à des contraintes.
- Utilisez une machine adaptée à votre application. La machine adaptée fera mieux le travail et sera plus sûre à la vitesse pour laquelle elle est conçue.
- Ne modifiez pas les réglages de régime du moteur et ne le faites pas fonctionner en surrégime. Le régulateur contrôle la vitesse de sécurité maximale du moteur.
- Ne faites pas fonctionner le moteur à vitesse élevée lorsque vous ne compactez pas.
- Ne tenez ni vos mains ni vos pieds à proximité des pièces en rotation.
- Évitez tout contact avec le carburant chaud, l'huile, les gaz d'échappement et les surfaces chaudes. Ne touchez ni le moteur, ni le pot d'échappement. Ces pièces sont extrêmement chaudes lors du fonctionnement. Elles restent très chaudes longtemps après l'arrêt de la machine.
- Laissez refroidir le moteur avant d'effectuer tout travail de maintenance ou de réglage.
- En cas de début de bruit ou de vibration inhabituels sur la machine, coupez immédiatement le moteur, débranchez le câble de la bougie et recherchez la cause. Tout bruit ou vibration, inhabituel est généralement un avertissement de défaut.
- Utilisez exclusivement les attaches et accessoires autorisés par le fabricant. Le non-respect de cette consigne peut être à l'origine de blessures.
- Entretenez la machine. Vérifiez l'absence de désalignement ou de contraintes sur les pièces en mouvement, de casse de pièces et de toute condition pouvant affecter le fonctionnement de la machine. En cas de dommages, faites réparer la machine avant utilisation. De nombreux accidents sont dus à un équipement mal entretenu.
- Enlevez l'herbe, les feuilles, la graisse en excédent ou la calamine du moteur et du ot d'échappement afin de réduire les risques d'incendie.
- N'arrosez et n'aspergez jamais la machine avec de l'eau ou tout autre liquide.
- Maintenez les poignées sèches, propres et débarassées d'impuretés.
- Nettoyez la machine après chaque utilisation.
- Respectez les lois et réglementations concernant l'élimination de l'essence, de l'huile, etc. afin de protéger l'environnement.

- Laissez la machine arrêtée hors de portée des enfants et n'autorisez jamais une personne qui n'est pas familiarisée avec la machine ou ces instructions à l'utiliser. La machine est dangereuse dans les mains d'utilisateurs non formés.

Entretien

- Assurez-vous, avant tout nettoyage, réparation, inspection ou réglage, que le moteur est coupé et que les pièces en mouvement sont stoppées.
- Assurez-vous toujours que l'interrupteur du moteur est sur la position „OFF“. Débranchez le câble de la bougie et éloignez-le de la prise pour éviter tout démarrage intempestif.
- Confiez le dépannage de la machine à un personnel qualifié utilisant des pièces de rechange d'origine. Vous serez ainsi assuré que la machine reste sûre.

6. Consignes de sécurité supplémentaires

- Pour éviter toute blessure, maintenez vos mains, doigts et pieds éloignés de la plaque de base.
- Agrippez la poignée du compacteur à plaque fermement avec les deux mains. Si vos deux mains tiennent la poignée et que vos pieds sont éloignés de la base du compacteur, vos mains, doigts et pieds ne peuvent pas être blessés par la base du compacteur.
- Restez toujours à l'arrière de la machine, ne passez jamais devant et ne vous tenez pas devant la machine lorsque le moteur est en marche.
- Ne posez jamais d'outils ou d'autres objets sous le compacteur à plaque. Si la machine cogne un objet extérieur, arrêtez le moteur, débranchez la bougie, vérifiez l'absence de dommage à la machine et réparez les dommages avant de redémarrer et d'utiliser la machine.
- Ne surchargez pas la machine en compactant trop profondément, en une seule passe ou à une vitesse trop élevée.
- N'utilisez jamais la machine à une vitesse de transport élevée sur des surfaces dures ou glissantes.
- Soyez très attentif lorsque vous travaillez sur des allées, des chemins recouverts de graviers, des routes ou lorsque vous les traversez.
- Restez attentif aux risques cachés ou à la circulation. Ne portez pas de passagers.
- Ne quittez jamais votre poste de travail et ne laissez pas le compacteur à plaque sans surveillance lorsque le moteur est en marche.

- Coupez toujours le moteur lorsque vous interrompez le compactage ou lorsque vous vous déplacez d'un lieu à un autre.
- Tenez vous éloigné du bord des fossés et évitez toute action susceptible de provoquer le basculement du compacteur à plaque. Abordez toujours les pentes avec prudence, en ligne droite et en marche arrière pour éviter le basculement du compacteur à plaque sur l'opérateur.
- Garez toujours la machine sur une surface ferme et plane et arrêtez-la.
- Pour réduire l'exposition aux vibrations, limitez les heures de fonctionnement et faites des pauses régulières pour éviter les gestes répétés et reposer vos mains. Réduisez la vitesse et la force dans lesquelles vous effectuez les mouvements répétés.

Risques résiduels

La machine est construite à la pointe de la technique et selon les règles techniques de sécurité reconnues. Toutefois, des risques résiduels peuvent survenir lors des travaux.

- En outre, et ce malgré toutes les mesures préventives prises, des risques résiduels cachés peuvent demeurer.
- Les risques résiduels peuvent être minimisés en observant les consignes de sécurité, l'utilisation conforme ainsi que la notice d'utilisation de manière générale.
- Évitez toute mise en service impromptue de la machine.
- Utilisez l'outil recommandé dans le présent manuel. Vous conserverez ainsi des performances optimales.
- Faites en sorte de ne pas placer vos mains dans la zone de sciage si la machine est en cours de fonctionnement.

7. Caractéristiques techniques

Moteur / Entraînement	Moteur 1 cylindre 4 temps pour essence sans plomb
Cylindrée	196 cm ³
Puissance moteur	4,8 kW
Volume du réservoir	3,5 l
Capacité d'huile moteur	max. 0,6l
Capacité de l'excitateur	0,35 l

Dimensions de la plaque	env. 550 x 440mm
Pression de compactage	23 kN
Vitesse de déplacement	25 m/min
Course vibratoire	5700 vpm
Profondeur de compactage	30 cm
Angle d'inclinaison maximum du moteur autorisé	25°
Poids	env. 84 kg

Sous réserve de modifications techniques !

Bruits et vibrations

⚠ ATTENTION : Le bruit peut avoir des conséquences graves sur la santé. Si le niveau sonore de la machine dépasse 85 dB, veuillez porter une protection auditive adaptée.

Caractéristiques de bruit

Niveau de puissance acoustique L_{WA} (EN ISO 3744)	105dB
Niveau de pression acoustique L_{pA} (EN ISO 11201)	84,6dB
Imprecision $K_{wa/pA}$	2,72 dB

Caractéristiques de vibration

Vibrations a_n	30 m/s ²
------------------	---------------------

Remarque : Les niveaux sonores indiqués ont été déterminés suivant une procédure de test normalisée et peuvent être utilisés pour effectuer la comparaison avec d'autres outils. Ces valeurs permettent d'évaluer par anticipation les contraintes sonores auxquelles l'utilisateur sera exposé.

Attention ! Selon l'utilisation réelle de l'outil, les valeurs effectives peuvent diverger des valeurs indiquées. Prenez les mesures de protection adaptées contre les nuisances sonores. Vous devez prendre en compte, la séquence de fonctionnement complète.

Ceci inclut également les temps de fonctionnement à vide de l'outil ainsi que ses temps d'arrêt. Des mesures appropriées incluent, entre autres, la maintenance et l'entretien réguliers de l'outil et des outils utilisés, des pauses régulières ainsi qu'une planification adaptée des séquences de fonctionnement.

8. Déballage

- Ouvrez l'emballage et sortez-en délicatement l'appareil.
- Retirez les matériaux d'emballage, ainsi que les protections mise en place pour le transport (s'il y a lieu).
- Vérifiez que les fournitures sont complètes.
- Vérifiez que l'appareil et les accessoires n'ont pas été endommagés lors du transport. En cas de réclamations, le livreur doit en être informé immédiatement. Les réclamations ultérieures ne seront pas acceptées.
- Conservez si possible l'emballage jusqu'à la fin de la période de garantie.
- Familiarisez-vous avec l'appareil à l'aide de la notice d'utilisation avant de commencer à l'utiliser.
- N'utilisez que des pièces originales pour les accessoires ainsi que les pièces d'usure et de rechange. Vous trouverez les pièces de rechange chez votre distributeur spécialisé.
- Lors de la commande, indiquez nos numéros d'articles ainsi que le type et l'année de construction de l'appareil.

⚠ ATTENTION !

L'appareil et les matériaux d'emballage ne sont pas des jouets ! Les enfants ne doivent en aucun cas jouer avec les sacs en plastique, films d'emballage et pièces de petite taille ! Il existe un risque d'ingestion et d'asphyxie !

9. Structure

Monter la poignée (fig. A - F)

- Fixer la poignée (2) avec la vis et l'écrou de poignée étoile (b) à la plaque vibrante (a). La vis est enfoncée par l'extérieur et fixée avec la vis et l'écrou de poignée étoile.
- La gâchette d'accélérateur (1) est désormais fixée à la poignée (2) (SW 8/10). Le câble Bowden est fixé à la poignée (2) avec les attaches-câbles (h).

Monter le tapis en caoutchouc (fig. G + H)

- Tapis en caoutchouc (c) : Placer ou tirer la plaque vibrante sur le tapis en caoutchouc (c) et aligner les trous. Puis la fixer par le bas avec les 3 vis de fixation (e).

Monter le dispositif de translation (fig. X + Y)

- Dispositif de translation (f) : Basculer la plaque vibrante au niveau de la poignée (2) vers l'avant et aligner le dispositif de translation (f) dans l'alésage prévu à cet effet. La plaque vibrante peut désormais être abaissée à nouveau et transportée.

10. Mise en service

⚠ ATTENTION !

Avant la mise en service, monter impérativement l'appareil en entier !

Poignée (2) (fig. A)

Utilisez cette poignée (2) pour manœuvrer le compacteur lors de son utilisation.

Accélérateur (1) (fig. A + C)

L'accélérateur (1) commande la vitesse du moteur. Le déplacement de l'accélérateur dans les directions illustrées accélère ou ralentit le moteur.

rapidement = 

lentement = 

Point de levage (3) (fig. A)

Sert à lever la machine à l'aide d'un treuil ou d'un dispositif de levage.

Carter de courroie (19) (fig. A)

Enlevez ce carter (19) pour accéder à la courroie trapézoïdale. N'utilisez jamais le compacteur sans le carter (19) de courroie trapézoïdale. Si le carter (19) de courroie trapézoïdale n'est pas installé, vos mains peuvent être happées entre la courroie trapézoïdale et l'embrayage, et provoquer de graves blessures.

Excitateur (5) (fig. A)

Une masse excentrique montée sur l'arbre de l'excitateur dans le logement de l'excitateur est entraînée, à grande vitesse, par un embrayage et le système d'entraînement à courroie. La rotation de l'arbre à grande vitesse provoque des mouvements rapides alternatifs de haut en bas de la machine ainsi que son déplacement vers l'avant.

Interrupteur moteur (17) (fig. A + I)

L'interrupteur moteur (17) permet d'activer et de désactiver le système d'allumage.

L'interrupteur moteur (17) doit être en position «ON» pour que le moteur puisse tourner.

Si l'interrupteur (17) est tourné en position «OFF», le moteur s'arrête.

Contrôlé avant utilisation

Contrôle

- Inspectez le moteur sur toutes ses faces pour détecter d'éventuelles fuites d'huile ou d'essence.
- Vérifiez l'absence de dommages.
- Vérifiez que toutes les protections et carters sont en place et que tous les écrous, vis et boulons sont bien serrés.



Contrôle de l'huile (fig. I - R)

- Extrayez la jauge d'huile (16) et nettoyez-la
- Insérer la jauge d'huile (16) et vérifier le niveau d'huile sans visser.
- Ajoutez la quantité d'huile recommandée, si le niveau est trop bas.
- A la fin, remettez la jauge (16) en place et revissez-la.

Contrôle du carburant (fig. S)



- Coupez le moteur, puis ouvrez le bouchon de carburant (12) et vérifiez le niveau de carburant, si le niveau de carburant est trop bas, faites le plein de carburant et revissez le bouchon de carburant (12).
- N'ajoutez pas du carburant au point de recouvrir le bord de l'orifice du réservoir de carburant (niveau maximum de carburant).
- Indice d'octane recommandé: supérieur à 90, essence sans plomb. L'essence sans plomb réduit le dépôt de calamine et prolonge la durée de vie du système d'échappement.
- N'utilisez pas d'essence usagée et souillée. Veillez à ne pas laisser de l'eau et des impuretés entrer dans le réservoir de carburant.

Démarrage du moteur (fig. I + K)

- Placez le robinet de carburant (11) sur la position ON Pour démarrer un moteur froid, placez le starter (10) en position CLOSE .
- Si la manette de starter (10) a été placée en position CLOSE  pour démarrer le moteur, déplacez-la lentement vers la position OPEN  dès que le moteur est chaud.

- Pour redémarrer un moteur chaud, laissez le starter (10) en position OPEN .
- Tournez l'interrupteur moteur (17) à la position ON.
- Tirez le lanceur (14).

Lanceur (14), (fig. A)

Tirez doucement sur la poignée du lanceur (14) jusqu'à l'apparition d'une résistance, tirez alors d'un coup sec, laissez la poignée du lanceur (14) revenir lentement à sa position initiale. Si la manette de starter (10) a été placée en position CLOSE  pour démarrer le moteur, déplacez-la lentement vers la position OPEN  dès que le moteur est chaud. Une fois le moteur chaud, tirez la manette d'accélérateur (1) pour augmenter la vitesse du moteur. La plaque commence à vibrer et à effectuer le compactage.

Déplacements vers l'avant

La plaque vibrante se déplace automatiquement vers l'avant à plein gaz.

⚠ ATTENTION !

Ne pas utiliser la plaque sur du béton ou sur des surfaces extrêmement dures, sèches et compactées. La plaque saute alors au lieu de vibrer et peut endommager la plaque et le moteur.

Le nombre de passes nécessaires à l'obtention du niveau de compactage souhaité dépend du type et de la teneur en humidité du sol. Le compactage maximum du sol est obtenu lorsque vous constatez des rebonds excessifs.

Lorsque vous utilisez la plaque sur des pavés, fixez la tapis en caoutchouc (c) sous la plaque pour éviter de faire éclater ou d'user la surface des pierres.

Une certaine quantité d'humidité est nécessaire dans le sol, cependant un excès d'humidité peut provoquer l'amalgame des particules et empêcher un bon compactage. Lorsque le sol est extrêmement imprégné d'eau, laissez-le sécher avant de compacter.

Lorsque le sol est tellement sec que des nuages de poussière se forment sous la plaque, vous pouvez humecter le sol pour améliorer le compactage. Ceci réduira également l'entretien du filtre à air.

Vous devez observer les points suivants lorsque vous compactez des surfaces inclinées (pentes, talus).

Approchez toujours les pentes à partir du bas (les pentes pouvant aisément être remontées de bas en haut, elles peuvent également être compactées sans risque).

L'opérateur ne doit jamais se tenir debout dans le sens de la descente.

Ne pas aller au-delà d'une pente de 25°.

⚠ ATTENTION !

En cas de dépassement de cette inclinaison, le système de lubrification du moteur ne fonctionne plus (défaut de lubrification et donc inévitablement casse de composants importants du moteur).

Arrêt du moteur

Pour arrêter le moteur en cas d'urgence, tournez simplement l'interrupteur moteur (17) sur la position OFF. Dans les conditions normales, suivez la procédure suivante.

- Pour arrêter les déplacements du compacteur, placez la manette d'accélération (1) la position de ralenti .
- Laissez toujours le moteur refroidir pendant une à deux minutes avant de l'arrêter.
- Mettez l'interrupteur moteur (17) sur la position „OFF“.
- Fermez le robinet de carburant (11), le cas échéant.

⚠ ATTENTION !

Ne mettez pas le levier de starter (10) sur CLOSE  pour arrêter le moteur. Risque d'auto-allumage ou d'endommagement du moteur.

Ralenti

Mettez la manette d'accélérateur (1) à la position SLOW  pour diminuer la charge du moteur si vous ne compactez pas.

Le fait de réduire la vitesse du moteur au ralenti permet de prolonger la durée de vie du moteur, d'économiser du carburant et de réduire le niveau sonore de la machine.

11. Nettoyage

⚠ ATTENTION !

Avant d'effectuer les travaux de nettoyage, toujours arrêter le moteur et retirer le connecteur de bougie d'allumage.

Nous vous recommandons de nettoyer l'appareil après chaque utilisation.

Enlevez tous les débris du compacteur à plaque à l'aide d'une brosse douce, d'un aspirateur ou à l'aide d'air comprimé.

Nettoyez le dessous de la plaque du compacteur dès que de la matière commence à se coller du sol lors du compactage. La machine ne peut pas être efficace si sa surface inférieure n'est pas lisse et propre.

Nettoyer régulièrement l'appareil avec un chiffon humide et un peu de savon noir. Ne jamais utiliser de produits de nettoyage ou de solvants qui risqueraient d'attaquer les composants en plastique de l'appareil. Veiller à ce que l'eau ne puisse pas pénétrer à l'intérieur de l'appareil.

⚠ ATTENTION !

N'utilisez jamais un „nettoyeur à haute pression“ pour nettoyer le compacteur à plaque. De l'eau peut s'infiltrer dans les zones étanches de la machine et endommager les axes, pistons, paliers ou le moteur. L'utilisation d'un nettoyeur haute pression réduit la durée de vie et dégrade le fonctionnement.

12. Transport

Voir les données techniques à propos du poids de la machine. Laissez le moteur refroidir avant de transporter la machine ou de la stocker à l'intérieur afin d'éviter tout risque de brûlure ou d'incendie.

Pour déplacer la machine, équipez-la de son kit de déplacement (f) (voir «Montage du kit de déplacement»).

Chargement de la machine:

Levez la machine par le crochet de levage (3) situé sur son bâti. Utilisez une chaîne, un câble ou une sangle fiable de capacité de levage appropriée. Transportez la machine à plat pour éviter que le carburant se renverse. Ne couchez pas la machine sur le côté ou à l'envers. Sécurisez ou attachez la machine à l'aide du crochet de levage (3) ou de son bâti pendant le transport.

△ La machine peut tomber et causer des dégâts ou blessures en cas de levage incorrect. Levez-la exclusivement par le crochet (3).

13. Stockage

Stockage (voir „Vidange du réservoir de carburant“):

Si vous ne prévoyez pas d'utiliser le compacteur à plaque pendant plus de 30 jours, veuillez suivre les étapes suivantes pour en préparer le stockage.

1. Vidangez totalement le réservoir de carburant. Le carburant contenant de l'éthanol ou du MTBE peut commencer à s'altérer dans les 30 jours. Le carburant altéré a une haute teneur en paraffine qui peut colmater le carburateur et restreindre le flux de carburant.
2. Démarrez le moteur et laissez-le tourner jusqu'à ce qu'il s'arrête de lui-même. Vous êtes alors certain qu'il n'y a plus d'essence dans le carburateur et vous évitez ainsi la formation de dépôts dans le carburateur et un éventuel endommagement du moteur.
3. Vidangez l'huile-moteur tant qu'il est encore chaud. Remplissez-le d'huile neuve.
4. Videz le carburant contenu dans la cuve du carburateur (voir « Nettoyage de la cuve du carburateur »)
5. Utilisez des chiffons propres pour nettoyer l'extérieur du compacteur et libérer les éventuelles obstructions.
6. **△ N'utilisez pas de détergents agressifs ni de produits à base d'hydrocarbure pour nettoyer les pièces en plastique. Les produits chimiques peuvent abîmer les plastiques.**
7. Rangez votre compacteur à plaque à plat dans un local propre, sec et bien ventilé.

△ Ne rangez jamais le compacteur contenant du carburant dans une zone non ventilée où des vapeurs de carburant sont susceptibles d'atteindre des flammes, étincelles, voyants lumineux ou toute autre source d'ignition. Utilisez des contenants appropriés pour le carburant.

Entreposer l'appareil et ses accessoires dans un lieu sombre, sec et à l'abri du gel. En outre, ce lieu doit être hors de portée des enfants. La température de stockage optimale se situe entre 5 °C et 30 °C. Conserver l'outil dans l'emballage d'origine.

Recouvrir l'outil afin de le protéger de la poussière ou de l'humidité.

Conserver la notice d'utilisation à proximité de l'outil.

14. Entretien

△ ATTENTION !

Avant d'effectuer les travaux de maintenance, toujours arrêter le moteur et retirer le connecteur de bougie d'allumage.

La maintenance de votre compacteur prolongera la durée de vie de la machine et de ses composants.

- Arrêtez le moteur. Le moteur doit être froid.
- Laissez la manette d'accélérateur (1) en position SLOW puis débranchez le câble de bougie (8) de la bougie et fixez-le.
- Vérifiez l'état général du compacteur à plaque. Vérifiez le serrage des vis, l'absence de désalignement ou de contraintes sur les pièces en mouvement, de fissure ou de casse de pièces et de tout élément pouvant affecter le fonctionnement de la machine.
- Utilisez une huile légère pour machines de bonne qualité pour lubrifier toutes les pièces en mouvement.
- Nettoyez le dessous de la plaque du compacteur dès que de la matière commence à se coller du sol lors du compactage. La machine ne peut pas être efficace si sa surface inférieure n'est pas lisse et propre.
- Remettez le câble de bougie en place.

Vérification et remplacement de la courroie

- La courroie trapézoïdale (k) doit être en bon état pour une bonne transmission de la puissance du moteur vers l'arbre excentrique. Vérifiez l'état de la courroie (k).
- Si la courroie trapézoïdale (k) est abîmée, usée ou lisse, elle doit être remplacée.

Remplacement de la courroie (fig. L)

- Arrêtez le moteur.
- Le moteur doit être froid.
- Enlevez le carter de la courroie trapézoïdale (19) pour y avoir accès.
- Ouvrir les 4 vis sur le moteur et poussez le moteur légèrement vers l'avant.
- Sortir l'ancienne courroie trapézoïdale (k) de la poulie et placer la nouvelle courroie trapézoïdale (k) correctement.

- Avec la vis de réglage, tendre la courroie (k). Veiller à ce que le moteur / la poulie reste à angle droit.
- Retendez la courroie (k) si elle s'infléchit de plus de 10-15 mm sous la pression de votre pouce.
- Reconditionner la protection de courroie (19) avec les 2 vis.

⚠ ATTENTION !

Lorsque vous enlevez ou installez la courroie (k) d'entraînement, faites attention à ne pas vous coincer les doigts entre la courroie et la poulie.

Remplacement de l'huile de l'excitateur (fig. L - N)

- Le logement de l'excitateur doit être entretenu à l'aide d'huile de boîte automatique SAE 10W-30 ou d'un équivalent. Remplacez l'huile toutes les 200 heures de service.
- Procéder au changement d'huile uniquement lorsque l'excentrique a refroidi.
- Retirer le couvercle de la courroie trapézoïdale (19) et la courroie trapézoïdale (k).
- Desserrer les vis (M1 (4x) sur le carter de l'excentrique.
- Décrocher l'ensemble de la partie supérieure de la plaque vibrante avec le moteur du carter de l'excentrique.
- Retirer la vis de vidange d'huile (M2) sur le haut de l'excentrique, basculer le carter de l'excentrique et vidanger l'huile dans une cuve. Vérifiez la présence éventuelle de copeaux métalliques dans l'huile pour éviter les problèmes futurs.
- Replacer le carter de l'excentrique en position verticale.
- Remplir à nouveau le carter de l'excentrique avec de l'huile d'excentrique.

⚠ ATTENTION !

Ne pas trop remplir – un remplissage excessif peut entraîner des températures excessives dans l'excitateur et réduire sa puissance.

Vidange d'huile-moteur (fig. R + W)

Le premier changement d'huile doit être effectué après 20 heures de fonctionnement. Et après 100 heures de fonctionnement par la suite.

Pour vidanger l'huile du moteur, procédez comme suit:

1. Mettre à disposition un bac de récupération d'huile et ouvrir le bouchon de vidange (j).
2. Ouvrir le goulot e remplissage (jauge) (16), inclinaison le machine et laisser couler l'huile.

3. Remplissez d'huile (1,1), vérifiez le niveau avec la jauge (16).
4. Refermer le bouchon de vidange (j).
5. Pour l'entreposage : Tirer 5x lentement le démarreur pour que l'huile se répartisse (sans allumage).

Huile-moteur recommandée : SAE 10W-30 ou SAE 10W40 (selon la température d'utilisation).

Éliminer l'huile usagée de manière appropriée dans le centre local de collecte des huiles usagées. Il est interdit de déverser l'huile usagée sur le sol ou de la mélanger à d'autres déchets.

Vidange du réservoir de carburant (fig. S + Z)

Mettez un récipient adapté en place et ouvrez la vis de purge (t) de la cuve du carburateur (Fig. Z). Enlevez le bouchon du réservoir de carburant (12) et ouvrez le robinet de carburant (11). Le système d'alimentation est alors complètement purgé. Refermez le bouchon du réservoir de carburant (12).

Nettoyage/Remplacement du filtre à air (fig. O - Q)

- Dévissez l'écrou papillon (o) et enlevez le couvercle du filtre à air (n).
- Vérifiez si le couvercle du filtre à air (n) comporte des fissures ou des trous. Remplacez cet élément s'il est endommagé.
- Dévissez l'écrou papillon intérieur (p), enlevez le filtre en papier (s) avec l'élément filtrant en mousse (r) avec précaution.
- Enlevez les impuretés de l'intérieur du boîtier du filtre à air à l'aide d'un chiffon propre et humide. Veillez à ce qu'aucune particule de poussière ne pénètre dans l'orifice. Pendant l'opération de nettoyage du filtre remettez le couvercle de filtre à air (n) en place sur le filtre à air.
- Retirez l'élément filtrant en mousse (r) avec précaution du filtre en papier (s). Vérifiez l'état de ces deux éléments et remplacez-les le cas échéant.
- Nettoyez le filtre en mousse (r) dans de l'eau tiède légèrement additionnée de savon. Rincez-le parfaitement à l'eau claire et laissez-le bien sécher.
- Plongez l'élément filtrant en mousse (r) dans un bain d'huile-moteur et pressez-le pour éliminer l'huile en excédent.
- Frappez le filtre en papier (s) sur une surface dure pour éliminer la poussière qu'il contient, ne jamais le brosser, ce qui ferait pénétrer la poussière dans les fibres du filtre.

- Placez l'élément filtrant en mousse (r) sur le filtre en papier (s) et remettez le filtre en place avec le joint dans le filtre à air.
- Revissez le premier écrou papillon (p) sur le filtre en papier.
- Remettez le couvercle du filtre à air (n) en place et fixez-le avec le deuxième écrou papillon (o).

⚠ Attention : Ne faites jamais fonctionner le moteur sans filtre à air ou avec un filtre à air endommagé. Dans ce cas, la poussière atteindrait le moteur, ce qui l'endommagerait et invaliderait la garantie du fabricant.

Nettoyage/Remplacement de la bougie (fig. T + U)

⚠ Attention: Ne démontez la bougie (8) que lorsque le moteur est froid!

Selon les besoins, nettoyez ou remplacez la bougie (8).

- Débranchez la cosse de la bougie (8) et enlevez les impuretés se trouvant dans la zone de la bougie (8).
- Dévissez la bougie (8) et vérifiez son état.
- Vérifiez l'isolateur. S'il est endommagé et présente par exemple des fissures ou est écaillé, remplacez la bougie (8).
- Nettoyez les électrodes de la bougie à l'aide d'une brosse métallique.
- Vérifiez l'écartement des électrodes et réglez-le. Afin que le moteur conserve sa puissance, les électrodes de la bougie (8) doivent avoir le bon écartement (0,7 à 0,8 mm).
- Revissez la bougie (8) à la main et resserrez -la d'environ 1/4 de tour avec la clé à bougie (g).
- Remettez la cosse en place sur la bougie (8).

Nettoyage de la cuve du carburateur (fig. Z)

⚠ Attention: Ne démontez la cuve du carburateur que lorsque le moteur est froid!

1. Fermez le robinet de carburant (11).
2. Ouvrez la vis de purge (t) de la cuve et laissez couler le carburant dans un récipient approprié.
3. Resserrez la vis de purge (t).
4. Dévissez la vis de fixation (u) de la cuve.
5. Dévissez la cuve et la bague d'étanchéité, nettoyez-les à fond dans un solvant non inflammable et laissez-les sécher. Vérifiez si la bague d'étanchéité présente des marques et des endommagements.
6. Revissez les deux éléments.
7. Ouvrez le robinet de carburant (11) et vérifiez qu'il n'y a pas de fuite.

Pour toute question, veuillez indiquer les données suivantes :

- Données figurant sur la plaque signalétique de la machine
- Données figurant sur la plaque signalétique du moteur

Remarque importante: en cas de réparation:

Lors du renvoi des plaques vibrantes pour réparation, veuillez noter que celles-ci doivent être envoyées au service après-vente exemptes d'huile et d'essence pour des raisons de sécurité.

Informations concernant le service après-vente

Il faut tenir compte du fait que pour ce produit les pièces suivantes sont soumises à une usure liée à l'utilisation et sont donc des consommables non couverts par la garantie.

Pièces d'usure*: Bougie d'allumage, huile, courroie, tapis en caoutchouc, filtre à air

* Ne font pas partie de l'ensemble de livraison !

Les pièces de rechange et accessoires sont disponibles auprès de notre centre de services. Pour ce faire, scannez le QR Code figurant sur la page d'accueil.

15. Élimination et recyclage

Consignes relatives à l'emballage



Les matériaux d'emballage sont recyclables. Merci d'éliminer les emballages de manière respectueuse de l'environnement.

Pour connaître les possibilités d'élimination de l'appareil usé, adressez-vous aux autorités communales ou municipales.

Carburants et huiles

- Vider le réservoir de carburant et le réservoir d'huile moteur avant d'éliminer l'appareil !
- Le carburant et l'huile moteur ne doivent pas être jetés avec les ordures ménagères ni dans les égouts, mais éliminés séparément !
- Les réservoirs de carburant et d'huile vides doivent être éliminés de manière respectueuse de l'environnement.

16. Dépannage

Le tableau suivant indique les symptômes d'erreur et décrit les solutions possibles si votre machine ne fonctionne pas correctement. Si vous n'arrivez pas à localiser et éliminer le problème de cette manière, adressez-vous à l'atelier de service après-vente.

Panne	Cause possible	Remède
Le moteur ne démarre pas.	La bougie est débranchée.	Fixez bien le câble de la bougie à la bougie.
	Manque de carburant ou carburant ranci.	Remplissez en essence propre et fraîche.
	Manette d'accélérateur pas précisément en position de démarrage.	Mettez la manette d'accélération en position de démarrage.
	Starter pas sur ON.	L'accélérateur doit être positionné sur le starter pour un démarrage à froid.
	Conduite de carburant colmatée.	Nettoyez la conduite de carburant.
	Bougie encrassée.	Nettoyez, réglez l'écart ou remplacez.
	Moteur noyé.	Attendez quelques minutes avant de redémarrer mais n'amorcez pas.
Le moteur ne tourne pas régulièrement.	Le câble de bougie est débranché.	Raccordez et serrez le câble de bougie.
	L'unité tourne sur STARTER.	Placez la manette de starter sur OFF.
	Conduite de carburant colmatée ou carburant ranci.	Nettoyez la conduite de carburant. Remplissez le réservoir en essence propre et fraîche.
	Évent branché.	Libérez l'évent.
	Eau ou impuretés dans le système de carburant.	Videz le réservoir de carburant. Remplissez-le de carburant frais.
	Épurateur d'air encrassé.	Nettoyez ou remplacez l'épurateur d'air.
Le moteur surchauffe.	Épurateur d'air encrassé.	Nettoyez l'épurateur d'air.
	Débit d'air restreint.	Enlevez le logement et nettoyez.
Le moteur ne s'arrête pas lorsque l'accélérateur est sur stop ou lorsque la vitesse du moteur n'augmente pas correctement si l'accélérateur est réglé.	Des débris interfèrent avec la tringle de l'accélération.	Nettoyez les impuretés et débris.
	Câble de démarrage endommagé	Contactez un revendeur spécialisé
Le compacteur est difficile à maîtriser en cas de martèlement (sursauts ou sauts vers l'avant de la machine)	Vitesse de moteur trop élevée sur un sol dur	Mettez l'accélérateur à une vitesse moins élevée.
	Amortisseur trop faible ou endommagé	Contactez un revendeur spécialisé
Pas de vibrations ou bien la plaque vibrante n'atteint pas sa vitesse maximale	Excitateur ou plaque vibrante endommagés	Contactez un revendeur spécialisé
	Courroie détendue, elle tourne à vide sur la poulie	Réglez la tension de la courroie ou remplacez-la
Pertes d'huile au moteur ou à l'excitateur	Joint usés	Contactez un revendeur spécialisé
	Carter non étanche	

Spiegazione dei simboli sull'apparecchio

L'utilizzo di simboli in questo manuale serve ad attirare la vostra attenzione sui possibili rischi. I simboli di sicurezza e le spiegazioni che li accompagnano devono essere perfettamente compresi. Le avvertenze in quanto tali non eliminano i rischi e non possono sostituire le misure atte a prevenire gli infortuni.

	Attenzione! Leggere il manuale prima della messa in funzione dell'apparecchio
	Indossare cuffia di protezione
	Indossare occhiali protettivi
	Indossare guanti da lavoro
	Indossare calzature protettive
	Non è consentito rimuovere o modificare i dispositivi di protezione e di sicurezza
	Non toccare le parti rotanti
	Divieto di fumo nell'area di lavoro
	Non toccare le superfici roventi
	Tenere terzi lontano dall'area di lavoro
⚠ Attenzione!	Nelle presenti istruzioni per l'uso i punti riguardanti la sicurezza sono contrassegnati dal seguente simbolo

Indice:	Pagina:
1. Introduzione	53
2. Descrizione dell'apparecchio (Fig. A - Y).....	53
3. Contenuto della fornitura	53
4. Utilizzo proprio.....	54
5. Indicazioni di sicurezza generali	54
6. Ulteriori indicazioni di sicurezza.....	56
7. Caratteristiche tecniche.....	57
8. Disimballaggio	57
9. Montaggio	58
10. Mettere in funzione	58
11. Pulizia.....	60
12. Trasporto.....	60
13. Stoccaggio	60
14. Mantenimento	61
15. Smaltimento e riciclaggio	63
16. Risoluzione dei guasti.....	64
17. Dichiarazione di conformità.....	267

1. Introduzione

Produttore:

Scheppach GmbH
Günzburger Strasse 69
D-89335 Ichenhausen

Gentile Cliente,

Le auguriamo soddisfazione e successo con l'uso delle Sua nuova macchina scheppach.

Avvertenza:

In base all'attuale normativa sulla responsabilità per danno da prodotti difettosi, il costruttore non è responsabile dei danni arrecati all'apparecchio o dall'apparecchio in caso di:

- uso non conforme
- mancata osservanza delle istruzioni per l'uso
- esecuzione di riparazioni da parte di terzi non autorizzati
- montaggio e sostituzione con pezzi di ricambio non originali
- utilizzo per scopi diversi da quelli previsti

Si raccomanda in particolare quanto segue:

Leggere integralmente il testo delle istruzioni per l'uso prima di procedere al montaggio e alla messa in servizio.

Questo manuale d'uso dovrebbe permetterle di conoscere la Sua macchina in modo semplice e di usare gli accessori disponibili in conformità con gli scopi previsti.

Le istruzioni per l'uso contengono importanti indicazioni per utilizzare la macchina in modo sicuro, corretto ed economico, evitando rischi, limitando le riparazioni, circoscrivendo i periodi di inattività e aumentando l'affidabilità e la durata della macchina.

Oltre alle norme di sicurezza riportate in questo manuale d'uso è assolutamente necessario rispettare le prescrizioni del Paese applicabili al funzionamento della macchina.

Il manuale d'uso deve essere conservato con la macchina, in una busta di plastica, al riparo dalla sporcizia e dall'umidità. Il manuale d'uso deve essere letto e rispettato scrupolosamente da tutti gli operatori prima di incominciare a lavorare.

La macchina può essere utilizzata soltanto da persone formate all'uso e informate dei rischi che questo comporta. Va rispettata l'età minima prescritta.

Oltre alle disposizioni di sicurezza contenute nel presente manuale e alle prescrizioni specifiche al Suo paese occorre rispettare le norme tecniche universalmente riconosciute.

Non ci assumiamo alcune responsabilità in caso di incidenti o danni dovuti al mancato rispetto delle presenti istruzioni e delle avvertenze di sicurezza.

2. Descrizione dell'apparecchio (Fig. A - Y)

1. Leva gas
2. Impugnatura
3. Punto di sollevamento
4. Motore
5. Eccitatore
6. Piastra di base
7. Foro di riempimento per l'olio dell'eccitatore
8. Candela di accensione
9. Scarico
10. Leva starter
11. Rubinetto benzina
12. Serbatoio di benzina + coperchio
13. Leva gas
14. Starter a strappo
15. Filtro dell'aria
16. Astina dell'olio
17. Starter motore ON/OFF
18. Carburatore
19. Paracinghia
20. Tappo di scarico eccitatore

3. Contenuto della fornitura

- 1x Piastra vibrante (a)
- 1x Impugnatura (2)
- 2x Manopola a stella con vite (b)
- 1x Tappeto in gomma (c)
- 3x Vite di fissaggio con rondella e dado (e)
- 1x Dispositivo di movimentazione (f)
- 1x Chiave per candele (g)
- 2x Fascetta stringicavo (h)
- 1x Istruzioni per l'uso (i)

4. Utilizzo proprio

La piastra vibrante cede le forze a terreno sciolto o ad altri materiali. Può essere impiegata per lavori stradali, paesaggistici ed edilizi di carattere generale. La piastra vibrante aumenta la capacità portante, riduce la permeabilità all'acqua, ostacola i depositi di terreno, riduce il rigonfiamento o la contrazione del terreno. È particolarmente indicata per la compressione di pavimentazioni a incastro, scavi, lavori paesaggistici e di preservazione.

⚠ ATTENZIONE!

La piastra vibrante non è stata concepita per l'impiego su fondi aderenti come l'argilla o superfici dure come il calcestruzzo.

La macchina la si deve usare soltanto per i lavori a cui è destinata.

Ogni altro uso senza specifico rapporto non è regolamentare. Per tutti i qualsivoglia danni o ferite, da esso risultanti, è responsabile chi lo usa/lo manovra e non il costruttore.

L'osservanza delle avvertenze sulla sicurezza, nonché le istruzioni di montaggio e le avvertenze sul funzionamento riportate nelle istruzioni d'uso, fanno integralmente parte dell'impiego regolamentare previsto. Le persone, che usano o manutenzionano la macchina, devono averne pratica ed essere al corrente degli eventuali pericoli incombenti.

Oltre a ciò ci si deve minutamente attenere alle norme sulla prevenzione degli infortuni.

Si devono osservare le ulteriori regole generali sugli ambiti medico-operativi e sulla sicurezza in campo tecnico.

I cambiamenti effettuati alla macchina esonerano il produttore da qualsiasi responsabilità ed escludono totalmente i danni rispettivamente risultanti.

Sebbene la macchina venga regolarmente usata, non si possono interamente rendere nulli determinati, ulteriori fattori sulla eventualità di subire dei danni.

La macchina può essere utilizzata soltanto con accessori e utensili originali del produttore. Le disposizioni di sicurezza, lavoro e manutenzione del produttore e le misure indicate nei dati tecnici devono essere rispettate

Tenete presente che i nostri apparecchi non sono stati costruiti per l'impiego professionale, artigianale o industriale. Non ci assumiamo alcuna garanzia quando l'apparecchio viene usato in imprese commerciali, artigianali o industriali, o in attività equivalenti.

5. Indicazioni di sicurezza generali

- Imparare a conoscere la propria macchina.
- Leggere attentamente le istruzioni per l'uso e assicurarsi di averne compreso il contenuto nonché tutte le etichette applicate sulla macchina.
- Familiarizzare con il campo di applicazione, con le limitazioni della macchina nonché con particolari fonti di pericolo.
- Assicurarsi di avere familiarità con tutti gli elementi di comando e il relativo funzionamento.
- Assicurarsi di essere a conoscenza della modalità di arresto della macchina e di disattivazione rapida degli elementi di comando.
- Non tentare di utilizzare la macchina senza conoscere a fondo il funzionamento e le esigenze di manutenzione del motore nonché le procedure per evitare incidenti che comportino lesioni personali e/o danni materiali.
- Tenere altre persone, soprattutto bambini, lontano dall'area di lavoro.

Area di lavoro

- Non avviare o usare mai la macchina in un'area chiusa. I gas di scarico sono pericolosi in quanto contengono monossido di carbonio, gas inodore e letale. Impiegare la macchina solo in aree esterne ben ventilate.
- Non impiegare mai la macchina in condizioni di visibilità o illuminazione scarse.

Sicurezza personale

- Non impiegare la macchina in caso di assunzione di droghe, alcool o farmaci che compromettano la capacità di usare correttamente la macchina.
- Indossare indumenti appropriati. Indossare pantaloni lunghi, stivali e guanti.
- Non indossare indumenti larghi, pantaloncini o gioielli di qualsiasi tipo. Legare i capelli lunghi in modo che non superino la lunghezza delle spalle. Tenere capelli, indumenti e guanti lontano da parti mobili. Indumenti larghi, gioielli o capelli lunghi possono rimanere impigliati nelle parti mobili. Controllare la macchina prima del suo avvio.

- Lasciare le schermature di protezione in posizione e funzionanti.
- Assicurarsi che tutti i dadi, le viti, ecc. siano serrati saldamente.
- Non impiegare mai la macchina se necessita di riparazioni o se si trova in cattive condizioni meccaniche. Sostituire le parti danneggiate, mancanti o guaste prima dell'uso.
- Controllare che la macchina non presenti perdite di benzina.
- Mantenerla funzionante. Non impiegare la macchina se il motore non può essere acceso e spento con l'apposito interruttore.
- Una macchina a benzina che non può essere controllata mediante interruttore del motore è pericolosa e deve essere sostituita.
- Prima dell'avvio della macchina, prendere l'abitudine di controllare che cacciavite e chiave siano stati rimossi dall'area intorno alla macchina. Un cacciavite o una chiave rimasti su una parte della macchina rotante può causare lesioni personali.
- Prestare attenzione, concentrarsi sulle proprie azioni e usare il buon senso quando si lavora con la macchina. Non sovraccaricarsi.
- Non impiegare la macchina se si è a piedi nudi o se si indossano sandali o analoghe calzature leggere. Indossare calzature da lavoro protettive che proteggono i piedi e migliorano la stabilità su superfici scivolose.
- Garantire in ogni momento una buona stabilità ed equilibrio. In questo modo è possibile controllare in modo migliore la macchina in situazioni inattese.
- Evitare avvii involontari. Assicurarsi che l'interruttore del motore sia spento prima di trasportare la macchina o di eseguire lavori di manutenzione sulla macchina.
Il trasporto o i lavori di manutenzione sulla macchina possono causare incidenti se l'interruttore è acceso.

Sicurezza nella manipolazione della benzina

- La benzina è estremamente infiammabile e i suoi gas possono esplodere innescati.
- Adottare misure di sicurezza nella manipolazione della benzina per ridurre il rischio di lesioni gravi.
- Impiegare una tanica per la benzina adatta durante il riempimento o lo scarico del serbatoio.
- Eseguire questi lavori in aree esterne pulite e ben ventilate.
- Non fumare. Non permettere che scintille, fiamme libere o altre fonti ignee siano nelle vicinanze durante il rifornimento di benzina o il lavoro con la macchina.

- Non riempire mai il serbatoio al chiuso. Tenere lontano oggetti conduttori di elettricità collegati a terra, quali attrezzi, da parti elettriche e cavi indipendenti per evitare la formazione di scintille o archi elettrici. Questo potrebbe causare l'innescio di gas rilasciati dalla benzina.
- Arrestare sempre il motore e lasciarlo raffreddare prima di riempire il serbatoio di benzina. Rimuovere il coperchio del serbatoio e non riempire mai il serbatoio se il motore è in funzione o se il motore è caldo.
- Non impiegare la macchina se si è al corrente di perdite nel sistema della benzina. Allentare lentamente il coperchio del serbatoio per scaricare l'eventuale pressione nel serbatoio. Non riempire mai eccessivamente il serbatoio (la benzina non dovrebbe mai superare il livello di riempimento massimo contrassegnato). Chiudere saldamente il serbatoio di benzina con il coperchio del serbatoio e ripulire la benzina rovesciata.
- Non impiegare mai la macchina se il coperchio del serbatoio non è saldamente avvitato. Evitare fonti di innesco nelle vicinanze della benzina rovesciata. In caso di rovesciamento della benzina, non tentare di avviare la macchina. Rimuovere la macchina dall'area del rovesciamento e prevenire la formazione di fonti di innesco fino all'evaporazione dei gas rilasciati dalla benzina.
- Conservare la benzina in taniche appositamente realizzate a tale scopo.
- Stoccare la benzina in un'area fresca e ben ventilata, lontano da scintille, fiamme libere o altre fonti di innesco. Non conservare mai la benzina o la macchina a serbatoio pieno in un edificio in cui i gas rilasciati dalla benzina possono entrare in contatto con scintille, fiamme libere o altre fonti di innesco come scaldabagni, stufe, asciugabiancheria o simili.
- Lasciare raffreddare il motore prima di conservare la macchina in un'area al chiuso.

Impiego e cura della macchina

- Non sollevare né trasportare mai la macchina quando il motore è in funzione.
- Non maneggiare la macchina con forza.
- Impiegare la macchina giusta per il proprio campo di applicazione. La macchina giusta eseguirà i lavori per i quali è stata concepita in modo migliore e più sicuro.

- Non modificare l'impostazione del regolatore del regime del motore né farlo andare fuori giri. Il regolatore del regime controlla la velocità massima del motore con la massima sicurezza.
- Non far girare il motore a regime elevato se non si sta comprimendo.
- Non tenere mani o piedi nelle vicinanze di parti rotanti.
- Evitare il contatto con benzina calda, olio, gas di scarico e superfici calde. Non toccare il motore o il silenziatore di scarico. Queste parti diventano particolarmente calde durante l'utilizzo. Rimangono ancora calde per un breve periodo di tempo anche dopo lo spegnimento della macchina.
- Lasciare raffreddare il motore prima di eseguire qualsiasi lavoro di manutenzione o regolazione.
- Qualora la macchina inizi a produrre rumori o vibrazioni anomale, spegnere immediatamente il motore, scollegare il cavo della candela di accensione e individuare la causa. Rumori o vibrazioni anomale sono solitamente un indice di errori.
- Impiegare solo parti annesse e accessori approvati dal fabbricante. L'inosservanza può essere causa di lesioni.
- Eseguire la manutenzione della macchina. Controllare eventuali disallineamenti o blocco delle parti mobili, danni alle parti stesse e altre condizioni che possono compromettere il funzionamento della macchina. Se si riscontrano danni, far riparare la macchina prima di ogni ulteriore impiego. Molti incidenti sono il risultato di una cattiva manutenzione dell'equipaggiamento.
- Mantenere il motore e il silenziatore di scarico liberi da erba, foglie, eccesso di lubrificante o depositi di carbonio per ridurre il rischio di incendio.
- Non irrorare né spruzzare mai la macchina con acqua o altri liquidi.
- Mantenere le impugnature asciutte, pulite e prive di piccole parti.
- Pulire la macchina dopo ogni uso.
- Seguire le linee guida per lo smaltimento di benzina, olio, ecc. a tutela dell'ambiente.
- Conservare la macchina spenta al di fuori della portata dei bambini e non permettere a persone che non hanno familiarità con la macchina o con le presenti istruzioni per l'uso di impiegare la macchina. La macchina è pericolosa nelle mani di utenti non formati.

Assistenza

- Prima di procedere alla pulizia, riparazione, ispezione o regolazione, spegnere il motore e assicurarsi che tutte le parti mobili siano a riposo.
- Assicurarsi sempre che lo starter motore sia in posizione "OFF". Scollegare il cavo della candela di accensione e tenerlo lontano dalla candela di accensione per evitare un avvio involontario.
- Far eseguire la manutenzione della macchina a personale qualificato. Impiegare solo pezzi di ricambio originali. In questo modo si garantisce la sicurezza della macchina.

6. Ulteriori indicazioni di sicurezza

- Tenere mani, dita e piedi lontano dalla piastra di base per evitare lesioni.
- Tenere saldamente l'impugnatura del vibratore della piastra con entrambe le mani. Se entrambe le mani tengono l'impugnatura e i piedi rimangono a distanza dalla piastra del compressore, non è possibile che mani, dita e piedi vengano lesionati dalla piastra del compressore.
- Durante l'impiego, rimanere sempre dietro la macchina; non camminare o sostare mai di fronte alla macchina quando il motore è in funzione.
- Non collocare mai attrezzi o altri oggetti sotto la piastra vibrante. Se la macchina collide con un oggetto estraneo, arrestare il motore, scollegare la candela di accensione e controllare che la macchina non sia danneggiata; riparare eventuali danni prima di riavviare e impiegare la macchina.
- Non sovraccaricare la macchina comprimendo troppo in profondità o troppo rapidamente.
- Non impiegare la macchina a velocità elevata su superfici dure o scivolose.
- Esercitare particolare cautela quando si impiega la macchina su letti, sentieri o strade di ghiaia o durante il loro attraversamento.
- Prestare attenzione ai pericoli latenti o al traffico. Non trasportare persone.
- Non lasciare mai il posto di lavoro e non lasciare mai la piastra vibrante incustodita quando il motore è in funzione.
- Arrestare sempre la macchina in caso di interruzione del lavoro o di passaggio da un luogo all'altro.
- Tenersi lontano dai bordi dello scavo ed evitare azioni che potrebbero causare il ribaltamento della piastra vibrante. Procedere con cautela su pendenze in linea retta e all'indietro per evitare che la piastra vibrante si ribalti sull'operatore.

- Posizionare sempre la macchina su una superficie solida e piana e spegnere l'apparecchio.
- Limitare le ore di lavoro sulla macchina e fare pause regolari per ridurre i carichi vibratori e far riposare la mano. Ridurre la velocità e l'esercizio di forza con cui si eseguono movimenti ripetitivi.

Rischi residui

La macchina è stata costruita sulla base dello stato attuale della tecnica e conformemente alle regole tecniche riconosciute in materia di sicurezza. Tuttavia, possono insorgere rischi residui durante i lavori svolti.

- Inoltre, nonostante tutte le misure precauzionali adottate, possono comunque insorgere rischi residui non evidenti.
- I rischi residui possono essere minimizzati se si rispettano complessivamente le "Avvertenze di sicurezza", l'"Utilizzo conforme" e le istruzioni per l'uso.
- Evitare le messe in funzione accidentali della macchina.
- Utilizzare l'utensile raccomandato nelle presenti istruzioni per l'uso. In questo modo potrete ottenere le prestazioni ottimali della vostra macchina.
- Tenere lontane le mani dalla zona di lavoro quando la macchina è in funzione.

7. Caratteristiche tecniche

Motore	1 cylinder/4-stroke per benzina senza piombo
Cilindrata	196 cm ³
Potenza motore	4,8 kW
Capacità serbatoio	3,5 l
Quantità olio	max. 0,6l
Capacità olio Exciter	0,35 l
Piastra di lavoro LxP	ca. 550 x 440mm
Forza centrifuga	23 kN
Alimentazione	25 m/min
Vibrazione all'urto	4200 vpm
Profondità di compat-tazione	30 cm
Max. Posizione inclinata consentita del motore	25°
Peso	ca. 84 kg

Salvo cambiamenti tecnici!

Rumore e Vibrazioni

Δ Avvertenza: Il rumore può avere un grave impatto sulla salute. Se il rumore della macchina è superiore a 85 dB, usare la protezione acustica adeguata.

Valori di emissione del rumore

Livello di potenza acustica L _{WA} (EN ISO 3744)	105dB
Livello di pressione acustica L _{pA} (EN ISO 11201)	84,6dB
Incertezza K _{pA}	2,72 dB

Valori caratteristici delle vibrazioni

Vibrazioni ah	30 m/s ²
---------------	---------------------

Avvertenza: I valori acustici indicati sono stati rilevati secondo un metodo di prova standardizzato e possono essere impiegati per confrontare tra loro diversi attrezzi. Inoltre, questi valori sono adatti per valutare in anticipo i carichi per l'utente derivanti dal suono.

Avviso! A seconda dall'uso che si fa dell'attrezzo, i valori effettivi possono variare rispetto a quelli indicati. Adottare delle misure di protezione contro l'inquinamento acustico.

Considerare in questo caso il processo operativo nel suo complesso, compresi i momenti in cui l'attrezzo funziona a vuoto o è spento.

Misure adeguate comprendono, tra l'altro, una manutenzione periodica e la cura dell'attrezzo e degli attrezzi ausiliari, pause regolari nonché una buona pianificazione dei processi operativi.

8. Disimballaggio

- Aprite l'imballaggio e togliete con cautela l'apparecchio dalla confezione.
- Togliete il materiale d'imballaggio e anche i fermi di trasporto / imballo (se presenti).
- Controllate che siano presenti tutti gli elementi forniti.
- Verificate che l'apparecchio e gli accessory non presentino danni dovuti al trasporto.
- In caso di reclami informare immediatamente la ditta trasportatrice. Non si accettano reclami successivi.
- Se possibile, conservate l'imballaggio fino alla scadenza della garanzia.
- Prima dell'impiego, familiarizzare con l'apparecchio con l'aiuto delle istruzioni per l'uso.

- Utilizzare solo pezzi originali per quanto riguarda accessori e pezzi di ricambio o soggetti ad usura. È possibile acquistare i pezzi di ricambio presso il proprio rivenditore specializzato.
- In caso di ordinazioni, indicare i nostri codici di articoli, il tipo e l'anno di costruzione dell'apparecchio.

⚠ ATTENZIONE!

L'apparecchio e il materiale d'imballaggio non sono giocattoli! I bambini non devono giocare con sacchetti di plastica, film e piccoli pezzi! Sussiste pericolo di ingerimento e soffocamento!

9. Montaggio

Montare l'impugnatura (Fig. A - F)

- Fissare l'impugnatura (2) alla piastra vibrante (a) con l'ausilio della vite e della manopola a stella (b). La vite viene infilata dall'esterno e fissata con la rondella e la manopola a stella.
- La leva gas (1) viene ora fissata sull'impugnatura (2) (apertura di chiave 8/10). Il cavo Bowden viene fissato all'impugnatura (2) con le fascette stringicavo (h).

Montare il tappeto in gomma (Fig. G + H)

- Tappeto in gomma (c): Posizionare o trainare la piastra vibrante sul tappeto in gomma (c) e allineare i fori, quindi fissare dal basso con 3 viti di fissaggio (e).

Montare il dispositivo di movimentazione (Fig. X + Y)

- Dispositivo di movimentazione (f): Inclinare in avanti la piastra vibrante sull'impugnatura (2) e allineare il dispositivo di movimentazione (f) nell'apposito foro. A questo punto la piastra vibrante può essere nuovamente scaricata e trasportata.

10. Mettere in funzione

⚠ ATTENZIONE!

Prima della messa in funzione è obbligatorio montare completamente l'apparecchio!

Impugnatura (2) (Fig. A)

Quando si impiega la macchina, utilizzare l'impugnatura (2) per controllarla.

Leva gas (1) (Fig. A + C)

La leva gas (1) controlla la velocità della macchina. Se la leva viene mossa nelle direzioni indicate, il motore procede più rapidamente o più lentamente.

Rapido =

Lento =

Punto di sollevamento (3) (Fig. A)

Per sollevare la macchina con una gru o con un altro apparecchio di sollevamento.

Paracinghia (19) (Fig. A)

Rimuovere questa protezione (19) per poter accedere alla cinghia trapezoidale. Non impiegare mai la piastra vibrante senza il paracinghia (19). Se il paracinghia trapezoidale (19) non è stato installato, è possibile che la mano rimanga intrappolata tra la cinghia trapezoidale e l'accoppiamento, con conseguenti gravi lesioni.

Eccitatore (5) (Fig. A)

Un peso eccentrico sull'albero dell'eccitatore all'interno dell'alloggiamento dell'eccitatore viene azionato, ad alte velocità, da un accoppiamento e da un sistema di trasmissione a cinghia.

Queste elevate velocità di rotazione dell'albero causano i movimenti rapidi di salita e discesa della macchina nonché il movimento di avanzamento.

Starter motore (ON/OFF) (17) (Fig. A + I)

Lo starter motore (17) attiva e disattiva il sistema di accensione. Lo starter motore (17) deve trovarsi in posizione ON perché il motore funzioni.

Il motore si arresta non appena lo starter motore (17) viene portato in posizione OFF.

Controllo prima dell'uso

- Controllare su tutti i lati del motore che non vi siano perdite di olio o benzina.
- Prestare attenzione agli indici di danneggiamento.
- Controllare che tutte le coperture di protezione siano in posizione e che tutte le viti, i dadi e i perni siano serrati.

Controllo dell'olio motore (Fig. I - R)





- Prelevare l'astina dell'olio (16) e pulirla.
- Reinserrire il regolo (16) e controllare il livello dell'olio senza avvitare nuovamente il regolo (16).
- Se il livello di riempimento dell'olio è troppo basso, aggiungere la quantità di olio raccomandata.

- Al termine, rimontare il tutto e avvitare l'astina dell'olio.



Controllo della benzina (Fig. S)

- Arrestare il motore, aprire il coperchio del serbatoio (12) e controllare il livello di riempimento della benzina. Se il livello di riempimento è troppo basso, aggiungere benzina fino a quando il serbatoio è pieno. Riavvitare quindi il coperchio.
- Non aggiungere così tanta benzina da coprire il bordo del serbatoio (livello di riempimento massimo della benzina).
- Per quanto riguarda la benzina senza piombo si raccomanda un indice di ottano pari a 90. La benzina senza piombo riduce i depositi di carbonio e prolunga la durata del sistema di scarico.
- Non impiegare benzina già impiegata o sporca. Non lasciare che sporco e acqua penetrino nel serbatoio di benzina.

Avvio del motore (Fig. I + K)

- Portare il rubinetto benzina (11) in posizione ON. Quando si avvia un motore freddo, portare la leva starter (10) in posizione CLOSE .
- Se la leva starter (10) è stata portata in posizione CLOSE  per l'avvio del motore, muoverla delicatamente in posizione
- OPE  mentre il motore si riscalda.
- Quando si avvia un motore caldo, lasciare la leva starter (10) in posizione OPEN .
- Portare lo starter motore (17) in posizione ON.
- Azionare lo starter a strappo (14).

Starter a strappo (14) (Fig. A)

Tirare delicatamente l'impugnatura starter (14) finché non si avverte una certa resistenza. Tirare con forza e riportare l'impugnatura starter (14) in posizione iniziale. Se la leva starter (10) è stata portata in posizione CLOSE  per l'avvio del motore, muoverla delicatamente in posizione OPEN  mentre il motore si riscalda. Dopo il riscaldamento del motore, tirare la leva gas (1) per aumentare la velocità del motore. La piastra inizia a vibrare e a comprimere.

Movimento di avanzamento

La piastra vibrante si sposta automaticamente in avanti a pieno gas.

⚠ ATTENZIONE!

Non impiegare la piastra vibrante su calcestruzzo o su superfici estremamente dure, asciutte e compatte. Altrimenti la piastra vibrante salta anziché vibrare. Questo può danneggiare sia il vibratore che il motore.

Il numero di ripetizioni necessarie per ottenere il risultato di compressione desiderato dipende dal tipo e dall'umidità del fondo. La compressione massima è stata raggiunta nel momento in cui si nota un rinculo molto forte.

Se si utilizza la piastra vibrante su ciottolato, applicare il tappeto di gomma (c) per evitare che la superficie della pietra si distacchi e si sfaldi.

È necessaria una certa quantità di umidità nel fondo. Tuttavia, un'eccessiva umidità può causare l'incollaggio di piccole parti e ostacolare una buona compressione. Lasciare asciugare un po' il suolo se questo è estremamente umido.

Se il suolo è così asciutto che durante l'utilizzo della piastra vibrante si formano delle nuvole di polvere, è necessario aggiungere del liquido al suolo per migliorare la compressione. Questo sgrava anche il filtro dell'aria.

Per la compattazione di fondi in pendenza (colline, argini) è necessario seguire le seguenti indicazioni. Avvicinarsi alle pendenze solo completamente dal basso (una pendenza che può essere facilmente superata verso l'alto può anche essere compressa verso il basso senza rischi). L'operatore non deve mai trovarsi in direzione di marcia verso il basso. Non deve essere superata una pendenza massima di 25°.

⚠ ATTENZIONE!

Se questa pendenza viene superata, l'impianto di lubrificazione del motore può guastarsi (lubrificazione a spruzzo e conseguente guasto di componenti del motore importanti).

Arresto del motore

Per arrestare il motore in una situazione di emergenza, è sufficiente portare lo starter motore (17) in posizione OFF.

- Utilizzare la seguente procedura in condizioni normali:

- Riportare la leva gas del motore (1) in posizione di minimo  per arrestare il movimento del compressore.
- Lasciare raffreddare il motore per uno o due minuti prima di arrestarlo.
- Spostare lo starter motore (17) in posizione "OFF".
- Se necessario, chiudere il rubinetto benzina (11).

⚠ ATTENZIONE!

Non portare la leva starter (10) in posizione CLOSE  per arrestare il motore. Ciò può provocare accensioni irregolari o danni al motore.

Velocità di minimo

Portare la leva gas (1) in posizione

SLOW  per ridurre il carico sul motore se non si sta comprimendo.

Una riduzione della velocità del motore con marcia al minimo prolunga il tempo di funzionamento del motore, permette di risparmiare benzina e riduce il livello sonoro della macchina.

11. Pulizia

⚠ ATTENZIONE!

Spegnere sempre il motore prima delle operazioni di pulizia ed estrarre la pipetta della candela.

Consigliamo di pulire l'apparecchio subito dopo ogni utilizzo.

Rimuovere i depositi dalla piastra vibrante con una spazzola morbida, un aspirapolvere o aria compressa. Pulire il lato inferiore del compressore non appena rimangono bloccate particelle del fondo compattato. La macchina non funziona bene se il lato inferiore non è liscio e pulito.

Pulire regolarmente l'apparecchio con un panno umido e del sapone molle. Non impiegare detersivi o solventi; questi potrebbero corrodere le parti di plastica dell'apparecchio. Assicurarsi che non possa penetrare acqua all'interno dell'apparecchio.

⚠ ATTENZIONE!

Non impiegare alcuna "idropulitrice" per pulire la piastra vibrante. L'acqua può penetrare in aree ristrette della macchina e danneggiare mandrini, pistoni, cuscinetti o il motore. Le idropultrici riducono la durata di funzionamento e peggiorano l'operatività.

12. Trasporto

Vedi i dati tecnici per il peso della macchina. Lasciare raffreddare il motore prima del sollevamento/trasporto o dello stoccaggio al chiuso per evitare ustioni e rischi di incendio.

Per cambiare posizione della macchina, essa può essere equipaggiata con il dispositivo di movimentazione (f) in dotazione (vedi Montaggio del dispositivo di movimentazione).

Caricamento della macchina:

Sollevare la macchina con l'ausilio del punto di sollevamento (3) sul telaio della macchina. Impiegare una catena, una fune o una cinghia sufficientemente robusta. La macchina deve essere trasportata in posizione verticale per evitare il rovesciamento di benzina. Non posizionare la macchina su un lato o capovolta.

Fissare la macchina o impiegare il punto di sollevamento (3) per il trasporto.

⚠ Se non viene sollevata adeguatamente, la macchina può cadere e causare danni o lesioni. Sollevare solo dal punto di sollevamento (3).

13. Stoccaggio

Stoccaggio (vedi il punto Svuotamento del serbatoio del carburante):

Se la piastra vibrante non viene utilizzata per un periodo di tempo superiore a 30 giorni, seguire i passaggi sottostanti per prepararla allo stoccaggio.

1. Svuotare completamente il serbatoio di benzina. La benzina stoccata contenente etanolo o MTBE diventa stantia entro 30 giorni. La benzina stantia ha un elevato contenuto di gomma e può intasare il carburatore e limitare l'alimentazione di benzina.
2. Avviare il motore e tenerlo in funzione finché non si arresta. In questo modo si garantisce che non rimanga benzina nel carburatore. In questo modo si evita la formazione di depositi nel carburatore e il possibile danneggiamento del motore.
3. Scaricare l'olio dal motore quando è ancora caldo. Riempire con olio nuovo.
4. Scaricare l'eventuale carburante dalla vaschetta (vedi "Pulizia della vaschetta")
5. ⚠ Non impiegare detersivi aggressivi o a base di olio per la pulizia delle parti di plastica. I prodotti chimici possono danneggiare le plastiche.

6. Stoccare la piastra vibrante in posizione verticale in un edificio pulito, asciutto e con una buona ventilazione.
7. Impiegare panni puliti per la pulizia dei lati esterni del compressore e dei bocchettoni di scarico.

⚠ Non stoccare la piastra vibrante con benzina in un'area non ventilata dove i gas derivanti dalla benzina possono entrare in contatto con fiamme, scintille, luci di controllo o altre fonti di innesco. Utilizzare solo taniche di benzina approvate.

Stoccare l'apparecchio e i relativi accessori in un luogo buio, asciutto e non soggetto a gelo, non accessibile ai bambini. La temperatura di stoccaggio ideale è compresa tra 5 e 30 °C.

Coprire l'elettrotensile per proteggerlo da polvere o umidità. Conservare le istruzioni per l'uso nei pressi dell'elettrotensile.

14. Mantenimento

⚠ ATTENZIONE!

Spegnere sempre il motore prima delle operazioni di manutenzione ed estrarre la pipetta della candela.

La manutenzione della piastra vibrante garantisce una lunga durata di funzionamento della macchina e dei suoi componenti.

- Spegnere la macchina prima delle operazioni di manutenzione. Il motore deve essersi raffreddato.
- Lasciare la leva gas (1) in posizione SLOW, rimuovere il cavo della candela di accensione dalla candela di accensione (8) e fissarla.
- Controllare lo stato generale della piastra vibrante. Controllare che non vi siano viti allentate, disallineamento o blocco di parti mobili, parti rotte o incrinare e altre condizioni che possono compromettere il funzionamento della macchina.
- Per la lubrificazione delle parti mobili impiegare un olio leggero di alta qualità.
- Pulire il lato inferiore della piastra vibrante non appena rimangono bloccate particelle del fondo compatto. La macchina non funziona bene se il lato inferiore non è liscio e pulito.
- Ricollocare il cavo della candela di accensione.

Controllo e sostituzione della cinghia trapezoidale

- Per una trasmissione di forza ottimale dal motore all'albero eccentrico, la cinghia trapezoidale (k) deve essere in buone condizioni. Controllare lo stato della cinghia trapezoidale (k).
- Se la cinghia trapezoidale (k) è strappata, usurata o liscia, è necessario sostituirla.

Sostituzione della cinghia trapezoidale (Fig. L)

- Spegnere il motore.
- Il motore deve essersi raffreddato.
- Rimuovere il paracinghia (19) per poter accedere alla cinghia trapezoidale (k).
- Aprire le 4 viti sul motore e spingere il motore leggermente in avanti.
- Rimuovere la vecchia cinghia trapezoidale (k) dalla rondella e montare correttamente una nuova cinghia trapezoidale (k).
- Tendere la cinghia (k) con l'ausilio della vite di regolazione, prestando attenzione affinché il / la motore / puleggia rimanga ad angolo retto.
- Tendere la cinghia di trasmissione (k) se la cinghia (k) cede più di 10-15 mm (pressione del pollice)
- Applicare nuovamente il paracinghia (19) con le 2 viti.

⚠ ATTENZIONE!

Quando si rimuove o si monta la cinghia di trasmissione (k), prestare attenzione a non intrappolare le dita tra la cinghia e il rotolo

Cambio dell'olio dell'eccitatore (Fig. L - N)

- Per via del peso, si raccomanda di eseguire questo lavoro in coppia!
- L'alloggiamento dell'eccitatore viene preservato con olio per cambi automatici SAE 10W 30 o un prodotto analogo. Cambiare l'olio dopo 200 ore di servizio.
- Lasciare raffreddare l'eccentrico prima di cambiare l'olio.
- Rimuovere il carter della cinghia trapezoidale (19) e la cinghia trapezoidale (k).
- Rimuovere le viti (M1 (4x) del carter dell'eccentrico.
- Sollevare tutta la parte superiore della piastra vibrante e il motore dal carter dell'eccentrico.
- Rimuovere il tappo di scarico dell'olio (M2) sopra l'eccentrico, ribaltare il carter dell'eccentrico e scaricare l'olio in una vaschetta. Controllare se nell'olio sono presenti scaglie di metallo per evitare problemi in futuro.
- Rimettere il carter dell'eccentrico in posizione dritta.

- Rifornire nuovamente il carter dell'eccentrico di olio per eccentrico.

⚠ ATTENZIONE!

Non riempire eccessivamente; troppo olio nell'eccitatore può ridurre le prestazioni e surriscaldare l'eccitatore.

Cambio olio motore (Fig. R + W)

Dopo 20 ore di lavoro deve essere effettuato il primo cambio di olio motore. Successivamente ogni 100 ore di servizio.

Per scaricare l'olio motore, procedere come segue:

1. Predisporre una vaschetta di raccolta dell'olio e aprire il tappo di scarico dell'olio (j).
2. Aprire l'apertura di riempimento (regolo) (16), inclinare la macchina e scaricare l'olio,
3. riempire di olio (0,6l), verificare con il regolo (16) e sigillare.
4. Sigillare nuovamente il tappo di scarico dell'olio (j).
5. Per lo stoccaggio: tirare lentamente lo starter 5 volte in modo che l'olio si distribuisca (senza accensione).

Olio motore consigliato SAE 10W-30 - SAE 10W40

Smaltire l'olio dismesso presso il centro di raccolta. È vietato scaricare l'olio dismesso nel terreno o smaltirlo unitamente ai comuni rifiuti.

Svuotare il serbatoio del carburante (Fig. S + Z)

Preparare un recipiente idoneo e aprire il tappo di scarico (t) della vaschetta (Fig. Z). Rimuovere ora il coperchio del serbatoio (12) e aprire il rubinetto benzina (11). Il sistema viene così svuotato completamente. Sigillare nuovamente il coperchio del serbatoio (12).

Pulire / sostituire il filtro dell'aria (Fig. O - Q)

- Svitare il dado ad alette (o) e rimuovere il coperchio del filtro dell'aria (n)
- Controllare se sul coperchio del filtro dell'aria (n) sono presenti fori o crepe. Sostituire l'elemento danneggiato.
- Svitare il dado ad alette interno (p) e rimuovere con cautela la cartuccia del filtro di carta (s) con l'inserto del filtro in schiuma (r).
- Rimuovere lo sporco dall'interno della scatola del filtro con uno straccio pulito e umido. Prestare attenzione a non far penetrare sporco nell'apertura.
- Durante la procedura di pulizia dei filtri, collocare nuovamente il coperchio del filtro dell'aria (n) sulla scatola del filtro.

- Separare con cautela l'inserto del filtro in schiuma (r) dalla cartuccia del filtro di carta (s). Verificare che entrambe le parti non siano danneggiate. Sostituire gli inserti danneggiati.
- Pulire l'inserto del filtro in schiuma (r) in acqua calda con una soluzione di sapone delicata. Sciacquare a fondo con acqua pulita e lasciare asciugare bene.
- Immergere l'inserto in schiuma (r) in olio motore pulito e spremere via l'olio in eccesso.
- Battere la cartuccia del filtro di carta (s) su una superficie dura per rimuovere lo sporco. Non spazzolare mai via lo sporco, in quanto esso rimarrebbe incastrato nelle fibre.
- Montare l'inserto in schiuma (r) sulla cartuccia del filtro di carta (s) e riassemblare l'elemento del filtro dell'aria con la guarnizione.
- Avvitare il primo dado ad alette (p) sulla cartuccia del filtro di carta
- Posizionare il coperchio del filtro dell'aria (n) e fissarlo con il secondo dado ad alette (o)

⚠ **ATTENZIONE:** Non fare mai girare il motore senza la cartuccia del filtro dell'aria o nel caso in cui questa sia danneggiata. In questo modo può penetrare sporco nel motore e causare danni al motore. La garanzia del fabbricante decade.

Pulire/sostituire la candela di accensione

(Fig. T + U)

⚠ **ATTENZIONE:** Smontare la candela di accensione (8) solo a motore freddo!

Pulire o sostituire la candela di accensione (8) a seconda della necessità.

- Estrarre la pipetta della candela e rimuovere lo sporco eventualmente presente nella zona della candela di accensione.
- Svitare e controllare la candela di accensione (8).
- Verificare l'isolante. In caso di danneggiamenti come per es. crepe o schegge, sostituire la candela di accensione (8).
- Pulire gli elettrodi della candela di accensione con una spazzola metallica.
- Controllare e regolare la distanza degli elettrodi.
- Per preservare l'efficienza del motore, la candela di accensione (8) deve avere la giusta distanza degli elettrodi (0,7-0,8 mm).
- Avvitare a mano la candela di accensione (8) e stringere con la chiave per candele (g) per circa 1/4 di giro.
- Applicare la pipetta della candela sulla candela di accensione (8) stessa.

Pulizia della vaschetta (Fig. Z)

⚠ **ATTENZIONE:** Smontare la vaschetta solo a motore freddo!

1. Chiudere il rubinetto del carburante (11).
2. Allentare il tappo di scarico (t) sulla vaschetta e scaricare il carburante in un recipiente idoneo.
3. Serrare nuovamente il tappo di scarico (t)
4. Allentare la vite di fissaggio (u) della vaschetta
5. Svitare la vaschetta e la guarnizione radiale ad anello e pulirli accuratamente con un solvente non infiammabile, quindi lasciare asciugare. Verificare se la guarnizione radiale presenta punti di pressione e danni.
6. Riavvitare entrambe le parti.
7. Ruotare il rubinetto del carburante (11) e verificare se vi sono punti non a tenuta.

Quando si chiedono informazioni fornire i seguenti dati:

- Tipo di alimentazione del motore
- Dati della piastrina delle specifiche della macchina

Avviso importante in caso di riparazione:

In caso di restituzione delle piastre vibranti per interventi di riparazione verificare che le piastre siano inviate al centro assistenza prive di olio e benzina.

Informazioni sul Servizio Assistenza

Si deve tenere presente che le seguenti parti di questo prodotto sono soggette a un'usura naturale o dovuta all'uso ovvero che le seguenti parti sono necessarie come materiali di consumo.

Parti soggette ad usura *: Candela di accensione, olio, cinghia, tappetino in gomma, filtro aria

* non necessariamente compreso tra gli elementi forniti!

I pezzi di ricambio e gli accessori sono reperibili presso il nostro Service Center. Scansionare a tal fine il codice QR che si trova in prima pagina.

15. Smaltimento e riciclaggio

Avvertenze per l'imballaggio



Il materiale d'imballaggio è riciclabile. Si prega di smaltire gli imballaggi nel rispetto dell'ambiente.

La vostra amministrazione comunale o altri servizi cittadini vi possono fornire informazioni sulle opzioni di smaltimento dell'apparecchio non più in uso.

Carburanti e oli

- Prima dello smaltimento dell'apparecchio, occorre scaricare il serbatoio del carburante e quello dell'olio motore!
- Il carburante e l'olio motore non rientrano nei rifiuti domestici, né possono essere gettati nelle fogne, ma devono essere trattati e smaltiti in modo separato!
- I serbatoi dell'olio e del carburante devono essere smaltiti in modo rispettoso nei confronti dell'ambiente.

16. Risoluzione dei guasti

La seguente tabella indica dei sintomi di malfunzionamento e descrive come porvi rimedio, qualora la macchina non funzionasse correttamente. Se non si riesce a localizzare e risolvere il problema, rivolgersi all'officina del servizio assistenza.

Anomalia	Causa	Rimedio
Il motore non si accende	Cavo candela di accensione allentato	Fissare in modo sicuro il cavo della candela di accensione sulla candela
	Mancanza di carburante o carburante vecchio	Rifornire di carburante fresco e pulito
	Leva della valvola a farfalla non in posizione di avvio corretta	Spingere la leva della valvola a farfalla in posizione di avvio
	Choke non in posizione di avvio	A motore freddo girare la valvola a farfalla sul choke
	Tubazioni del carburante bloccate	Pulire le tubazioni del carburante
	Candele di accensione sporche	Pulire, regolare la flangia o sostituire la candela di accensione
	Sovrappieno del motore	Attendere qualche minuto prima di riavviare
Il motore gira a scatti:	Cavo candela di accensione allentato	Fissare il cavo della candela di accensione
	La macchina funziona sul CHOKE	Spingere la leva del choke su AVANTI
	Tubazioni del carburante bloccate o carburante intasato	Pulire le tubazioni del carburante.
	Ventilazione ostruita	Pulire la ventilazione
	Acqua o sporco nell'impianto carburante	Svuotare il serbatoio di carburante. Rifornire di carburante fresco
	Filtro dell'aria sporco	Pulire il filtro dell'aria o sostituire
Motore surriscaldato	Filtro dell'aria sporco	Pulire il filtro dell'aria o sostituire
	Flusso aria limitato	Rimuovere l'alloggiamento della ventola e pulire
Il motore non si spegne quando la leva d'accelerazione è in posizione di fermo oppure la velocità del motore aumenta in maniera anomala quando la leva viene azionata	Detriti accumulati tra i meccanismi della leva d'accelerazione	Rimuovere sporcizia e detriti
	Cavo d'avviamento danneggiato	Contattare un rivenditore
La piastra vibrante non avanza in maniera corretta e lineare (saltella o avanza bruscamente)	Velocità d'avanzamento troppo elevata su terreno troppo duro	Ridurre la velocità utilizzando la leva d'accelerazione
	Ammortizzatore allentato o danneggiato	Contattare un rivenditore
La compattazione non avviene o non si raggiunge la velocità massima	Piastra vibrante o eccitatore danneggiati	Contattare un rivenditore
	La cinghia di trasmissione è troppo lenta e scivola	Regolare o sostituire la cinghia di trasmissione
Perdita d'olio dal motore o dall'eccitatore	Guarnizioni consumate	Contattare un rivenditore
	Perdite nell'alloggiamento	

Verklaring van de symbolen op het apparaat

Het gebruik van symbolen in deze handleiding is bedoeld om uw aandacht te vestigen op eventuele risico's. De veiligheidssymbolen en de bijbehorende uitleg moeten goed worden begrepen. De waarschuwingen zelf voorkomen geen risico's en kunnen de juiste maatregelen betreffende ongevallenpreventie niet vervangen.

	<p>WAARSCHUWING - Ter vermindering van het risico op letsel, moet de gebruikshandleiding worden gelezen.</p>
	<p>Draag gehoorbescherming. Het effect van lawaai kan gehoorverlies zijn.</p>
	<p>Draag een veiligheidsbril. Vonken die tijdens het werk ontstaan of vrijkomende houtspinters, houtkrullen en stof uit het apparaat kunnen leiden tot verlies van het gezichtsvermogen.</p>
	<p>Draag werkhandschoenen</p>
	<p>Draag veiligheidsschoenen</p>
	<p>Het is verboden om beschermingsinrichtingen en veiligheidsvoorzieningen te verwijderen of te wijzigen.</p>
	<p>Grijp niet in de draaiende onderdelen</p>
	<p>Verboden te roken in het werkbereik</p>
	<p>Raak geen hete onderdelen aan</p>
	<p>Onbevoegde personen moeten uit de buurt worden gehouden</p>
<p>⚠ Let op!</p>	<p>In deze gebruiksaanwijzing hebben wij plaatsen, die van toepassing zijn op uw veiligheid, van dit teken voorzien</p>

Inhoudsopgave:
Pagina:

1.	Inleiding.....	67
2.	Apparaatbeschrijving (afb. A - Y)	67
3.	Meegeleverd	67
4.	Beoogd gebruik.....	68
5.	Algemene veiligheidsvoorschriften	68
6.	Aanvullende veiligheidsvoorschriften.....	70
7.	Technische gegevens	71
8.	Uitpakken	71
9.	Montage	72
10.	In gebruik nemen	72
11.	Reiniging	74
12.	Transport.....	74
13.	Opslag.....	74
14.	Onderhoud.....	75
15.	Afvalverwerking en hergebruik.....	77
16.	Verhelpen van storingen.....	78
17.	Conformiteitsverklaring.....	267

1. Inleiding

Fabrikant:

Scheppach GmbH
Günzburger Straße 69
D-89335 Ichenhausen

Geachte klant,

Wij wensen u veel plezier en succes bij het werken met uw nieuwe apparaat.

Aanwijzing:

De fabrikant van dit apparaat is volgens de van kracht zijnde wet inzake productaansprakelijkheid niet aansprakelijk voor schade die aan dit apparaat of door dit apparaat ontstaan bij:

- ondeskundige behandeling,
- Het niet in acht nemen van de gebruikshandleiding
- reparaties door derden, niet geautoriseerde vakmensen
- inbouw en vervanging van niet-originele reserveonderdelen
- Niet-beoogd gebruik

Let op:

Lees voor de montage en voor de inbedrijfstelling de complete tekst van de gebruikshandleiding door.

De gebruiksaanwijzing is bedoeld om het gemakkelijker te maken, uw apparaat te leren kennen en de beoogde toepassingsmogelijkheden van het apparaat te benutten.

De gebruikshandleiding bevat belangrijke aanwijzingen, hoe u met het apparaat veilig, vakkundig en economisch werkt en hoe u gevaren vermijdt, reparatiekosten uitspaart, uitvaltijden vermindert en de betrouwbaarheid en levensduur van het apparaat verhoogt.

Aanvullend op de veiligheidsbepalingen van deze gebruikshandleiding moet u absoluut de voor de werking van het apparaat geldende voorschriften van uw land in acht nemen.

Bewaar de gebruikshandleiding bij het product in een plastic hoes, beschermd tegen vuil en vocht. De gebruikshandleiding moet door elke bediener van de machine voor aanvang van de werkzaamheden worden gelezen en zorgvuldig worden nageleefd.

Aan het apparaat mogen alleen personen werken, die voor het gebruik van het apparaat geïnstrueerd en over de daarmee verbonden gevaren geïnformeerd zijn. De vereiste minimumleeftijd moet aangehouden worden.

Naast de in deze gebruikshandleiding opgenomen veiligheidsvoorschriften en de bijzondere voorschriften van uw land moet u de algemeen erkende technische voorschriften in acht nemen voor de werking van machines van hetzelfde type.

Wij kunnen niet aansprakelijk worden gesteld voor ongevallen of schade, veroorzaakt door niet-naleving van deze handleiding of de veiligheidsvoorschriften.

2. Apparaatbeschrijving (afb. A - Y)

1. gashendel
2. handgreep
3. Hefpunt
4. Motor
5. ziekteverwekker
6. grondplaat
7. Vulgat voor de olie van de rembekrachtiger
8. Bougie
9. uitlaat
10. chokehendel
11. benzinekraan
12. Benzinetank + dop
13. gashendel
14. Trekstarter
15. Luchtfilter
16. oliepeilstok
17. Aan/uit-motorschakelaar
18. Carburateur
19. Riemafscherming
20. Aftaplugg voor de olie van de rembekrachtiger

3. Meegeleverd

- 1x trilplaat (a)
- 1x handgreep (2)
- 2x stergreepmoer met schroef (b)
- 1x rubbermat (c)
- 3x bevestigingsbout met ring en moer (e)
- 1x rijrichting (f)
- 1x bougiesleutel (g)
- 2x kabelbinders (h)
- 1x gebruikshandleiding (i)

4. Beoogd gebruik

De trilplaat brengt krachten over op losse aarde of andere materialen. Het kan worden gebruikt voor algemene wegenbouwwerkzaamheden, landschapsarchitectuur en de bouw van gebouwen. De trilplaat verhoogt de draagkracht, vermindert de waterdoorlaatbaarheid, voorkomt bodemafzetting, vermindert zwelling of inkrimping van de bodem. Het is met name geschikt voor de verdichting van in elkaar grijpende straatstenen, greppels, in landschapsarchitectuur en onderhoudswerkzaamheden.

⚠ LET OP!

De trilplaat is niet ontworpen voor gebruik op hechtende oppervlakken, zoals klei of harde oppervlakken zoals beton.

De machine mag uitsluitend voor het voorgeschreven doel worden gebruikt. Elk ander of verdergaand gebruik is niet volgens de voorschriften.

De gebruiker/bediener en niet de fabrikant is aansprakelijk voor ontstane schade of elke vorm van letsel.

Ook de naleving van de veiligheidsvoorschriften, de montagehandleiding en de aanwijzingen in de gebruikshandleiding maken deel uit van het beoogd gebruik.

Personen die de machine bedienen of die onderhoud aan de machine verrichten, moeten hiermee bekend zijn en op de hoogte zijn van de mogelijke gevaren. Bovendien moeten de van kracht zijnde voorschriften ter voorkoming van ongevallen strikt worden nageleefd.

Andere algemene arbo-, gezondheids- en veiligheidsvoorschriften moeten in acht worden genomen.

De fabrikant is niet aansprakelijk voor wijzigingen die aan de machine worden aangebracht en de hieruit voortvloeiende schade.

De machine mag uitsluitend met de originele onderdelen en originele accessoires van de fabrikant worden gebruikt. De veiligheids-, werk- en onderhoudsvoorschriften van de fabrikant alsook de in de technische gegevens aangegeven afmetingen moeten in acht worden genomen.

Let erop dat onze apparaten volgens het beoogd gebruik niet voor bedrijfsmatige, ambachtelijke of industriële toepassingen zijn ontworpen. Wij aanvaarden geen aansprakelijkheid wanneer het apparaat in bedrijfsmatige, ambachtelijke of industriële ondernemingen of bij soortgelijke werkzaamheden wordt ingezet.

5. Algemene veiligheidsvoorschriften

- Leer uw machine kennen.
- Lees de gebruikshandleiding zorgvuldig door en zorg ervoor dat u de inhoud en alle etiketten die op de machine zijn aangebracht, begrijpt.
- Maak uzelf vertrouwd met het toepassingsgebied, de beperkingen van de machine en eventuele speciale bronnen van gevaar.
- Zorg ervoor dat u vertrouwd bent met alle bedieningselementen en hun functie.
- Zorg ervoor dat u weet hoe u de machine kunt stoppen en de bedieningselementen snel kunt uitschakelen.
- Probeer de machine niet te gebruiken zonder de exacte bedienings- en onderhoudsvereisten van de motor te kennen en hoe ongelukken met persoonlijk letsel en/of materiële schade kunnen worden voorkomen.
- Houd andere personen, met name kinderen uit de buurt van het werkbereik.

Werkomgeving

- Start of gebruik de machine nooit in een gesloten ruimte. De uitlaatgassen zijn gevaarlijk omdat ze het reukloze en dodelijke gas koolmonoxide bevatten. Gebruik de machine uitsluitend in goed geventileerde buitenruimtes.
- Gebruik de machine nooit bij slecht zicht of slechte verlichting.

Persoonlijke veiligheid

- Gebruik de machine niet als u drugs, alcohol of medicijnen hebt gebruikt die uw vermogen om de machine correct te bedienen, beïnvloeden.
- Draag passende kleding. Draag een lange broek, laarzen en handschoenen.
- Draag geen losse kleding, korte broeken of sieraden van welke aard dan ook; draag lang haar in een knot of staart zodat het niet langer is dan schouderlengte. Houd uw haar, kleding en handschoenen uit de buurt van bewegende delen. Losse kleding, sieraden of lang haar kan vast komen te zitten in bewegende delen. Controleer uw machine voor het starten.

- Laat de veiligheidsafdekkingen op hun plaats en werkend.
- Zorg ervoor dat alle moeren, bouten etc. goed vastzitten.
- Gebruik de machine nooit als deze moet worden gerepareerd of in slechte mechanische staat verkeert. Vervang beschadigde, ontbrekende of defecte onderdelen vóór gebruik.
- Controleer de machine op brandstoflekkage.
- Houd ze functioneel. Gebruik de machine niet als de motor niet met de bijbehorende schakelaar kan worden in- en uitgeschakeld.
- Een op benzine aangedreven machine die niet via de motorschakelaar kan worden bediend, is gevaarlijk en moet worden vervangen.
- Voordat u de machine start, dient u er een gewoonte van te maken om eerst te controleren of de schroevendraaier en de moersleutel niet in de buurt van de machine zijn. Een schroevendraaier of sleutel die nog op een draaiend machineonderdeel zit, kan persoonlijk letsel veroorzaken.
- Wees alert, let op uw handelingen en gebruik uw gezond verstand bij het werken met de machine. Overdrijf niet.
- Gebruik de machine niet als u op blote voeten loopt of als u sandalen of soortgelijke lichte schoenen draagt. Draag werkschoenen die uw voeten beschermen en uw stabiliteit op gladde oppervlakken verbeteren.
- Zorg te allen tijde voor een goede stabiliteit en evenwicht. Hierdoor kunt u de machine beter controleren in onverwachte situaties.
- Vermijd een onbedoelde start. Zorg ervoor dat de motorschakelaar is uitgeschakeld voordat u de machine vervoert of onderhoudswerkzaamheden aan de machine uitvoert. Transport- of onderhoudswerkzaamheden aan de machine kunnen leiden tot ongelukken als de schakelaar is ingeschakeld.

Veiligheid bij de omgang met benzine

- Benzine is zeer ontvlambaar en de gasen ervan kunnen exploderen als ze ontsteken.
- Neem veiligheidsmaatregelen bij de omgang met benzine om het risico op ernstige verwonding te verminderen.
- Gebruik een geschikte benzine jerrycan bij het vullen of aftappen van de tank.
- Voer deze werkzaamheden uit in schone, goed geventileerde buitenruimtes.

- Niet roken. Laat geen vonken, vuur of andere vuurhaarden in de buurt komen bij het tanken van benzine of bij het gebruik van de machine.
- Vul de tank nooit binnenshuis. Houd geleide objecten, zoals gereedschappen, uit de buurt van vrijstaande elektrische onderdelen en leidingen om vonken of vlambogen te voorkomen. Hierdoor kunnen benzinegassen gaan ontsteken.
- Zet de motor altijd stil en laat hem afkoelen voordat u de benzinetank vult. Verwijder de tankdop en vul de tank nooit als de motor draait of als de motor heet is.
- Gebruik de machine niet als u op de hoogte bent van lekken in het benzinesysteem. Maak de tankdop langzaam los om eventuele druk in de tank te ontlasten. Vul de tank nooit te vol (de benzine mag nooit boven het aangegeven maximale vulpeil komen). Sluit de benzinetank goed af met de tankdop en veeg gemorste brandstof op.
- Gebruik de machine nooit als de tankdop niet goed is vastgeschroefd. Vermijd ontstekingsbronnen in de buurt van gemorste benzine. Als er benzine wordt gemorst, moet u niet proberen de machine te starten. Verwijder de machine uit het gedeelte waar gemorst is en voorkom vorming van ontstekingsbronnen totdat de benzinegassen zijn verdampd.
- Bewaar benzine in speciaal voor dit doel gemaakte jerrycans.
- Bewaar brandstof in een koele, goed geventileerde ruimte, uit de buurt van vonken en vlammen of andere ontstekingsbronnen. Bewaar nooit benzine of de machine met een volle tank in een gebouw waar de benzinegassen in contact kunnen komen met vonken, vuur of andere ontstekingsbronnen zoals waterverwarmers, kachels, wasdrogers, etc.
- Laat de motor afkoelen voordat u de machine in een gesloten ruimte opslaat.

Gebruik en onderhoud van de machine

- Til of draag de machine nooit als de motor draait.
- Gebruik geen geweld met de machine.
- Gebruik de juiste machine voor uw toepassing. De juiste machine zal het werk waarvoor hij is ontworpen beter en veiliger uitvoeren.
- Verander de instelling van de toerentalregelaar van de motor niet en laat de motor niet oververhitten. De toerenregelaar regelt het maximale toerental van de motor met maximale veiligheid.
- Laat de motor niet op hoge snelheid draaien als u niet verdicht.
- Houd handen of voeten uit de buurt van draaiende delen.

- Vermijd contact met hete benzine, olie, uitlaatgasen en hete oppervlakken. Raak de motor of de uitlaatdemper niet aan. Deze onderdelen worden bijzonder warm tijdens het gebruik. Ze zijn nog steeds warm, zelfs korte tijd nadat de machine is uitgeschakeld.
- Laat de motor afkoelen voordat u onderhoudswerkzaamheden of instellingen gaat uitvoeren.
- Als de machine ongewone geluiden of trillingen gaat maken, schakelt u de motor direct uit, koppelt u de bougiekabel los en zoekt u naar de oorzaak. Ongebruikelijke geluiden of trillingen zijn meestal een teken van storing.
- Gebruik alleen door de fabrikant goedgekeurde hulpstukken en accessoires. Bij het niet in acht nemen, kan dit leiden tot letsel.
- Voer onderhoud aan de machine uit. Controleer ze op onjuiste uitlijning of verstopping van bewegende delen, schade aan onderdelen en andere omstandigheden die van invloed kunnen zijn op de werking van de machine. Laat de machine eerst repareren voordat u de machine verder gebruikt als u schade ontdekt. Veel ongevallen zijn het gevolg van slecht onderhouden apparatuur.
- Houd de motor en de uitlaatdemper vrij van gras, bladeren, overmatige smering of koolstofafzetting om het risico op brand te verminderen.
- Maak de machine nooit vochtig of nat met water of een andere vloeistof.
- Houd de handgrepen droog, schoon en vrij van kleine onderdelen.
- Reinig de machine na elk gebruik.
- Neem de geldende richtlijnen voor afvalverwijdering voor benzine, olie etc. in acht om het milieu te beschermen.
- Houd de uitgeschakelde machine buiten het bereik van kinderen en sta niet toe dat personen, die niet vertrouwd zijn met de machine of deze handleiding hebben gelezen, de machine gebruiken. De machine is gevaarlijk in handen van ongetrainde gebruikers.

Service

- Schakel voor reinigings-, reparatie-, inspectie- of afstelwerkzaamheden de motor uit en zorg ervoor dat alle bewegende delen stilstaan.
- Zorg er altijd voor dat de motorschakelaar in de stand „OFF“ staat. Maak de bougiekabel los en houd deze uit de buurt van de bougie om te voorkomen dat deze per ongeluk start.

- Laat uw machine onderhouden door gekwalificeerd personeel. Gebruik uitsluitend originele reserveonderdelen. Hiermee wordt gewaarborgd dat de machine veilig blijft.

6. Aanvullende veiligheidsvoorschriften

- Houd handen, vingers en voeten uit de buurt van de grondplaat om letsel te voorkomen.
- Houd de handgreep van de plaatschudder stevig vast met beide handen. Als beide handen de handgreep vasthouden en uw voeten van de verdichterplaat af zijn, kunnen uw handen, vingers en voeten niet door de verdichterplaat worden verwond.
- Blijf altijd achter de machine als u deze gebruikt; loop of sta nooit voor de machine als de motor draait.
- Plaats nooit gereedschap of andere voorwerpen onder de trilplaat. Als de machine tegen een vreemd voorwerp aanloopt, stop dan de motor, trek de bougiekabel los en controleer de machine op schade; repareer de schade voordat u de machine opnieuw opstart en gebruikt.
- Overbelast de machine niet door te diep of te snel te verdichten.
- Gebruik de machine niet met hoge snelheden op harde of gladde oppervlakken.
- Wees met name voorzichtig bij het gebruik van de machine op of bij het oversteken van grindbedden, paden of wegen.
- Kijk uit voor verborgen gevaren of verkeer. Vervoer geen mensen.
- Verlaat nooit de werkplek en laat de trilplaat nooit onbeheerd achter als de motor draait.
- Stop de machine altijd als het werk wordt onderbroken of als u van de ene plaats naar de andere loopt.
- Blijf uit de buurt van greppelranden en vermijd handelingen die de trilplaat kunnen doen omvallen. Ga voorzichtig in een rechte lijn naar voren en terug om te voorkomen dat de trilplaat op de operator valt.
- Plaats de machine altijd op een stevige en vlakke ondergrond en schakel het apparaat uit.
- Beperk de werktijden aan de machine en neem regelmatig pauzes om de trilbelasting te verminderen en uw hand te laten rusten. Verminder de snelheid en de kracht waarmee u herhalende bewegingen uitvoert.

Restrisico's

De machine is ontwikkeld volgens de huidige stand van de techniek en de erkende veiligheidsvoorschriften. Toch kan tijdens de werkzaamheden sprake zijn van enkele restrisico's.

- Bovendien kunnen er ondanks alle getroffen voorzieningen verborgen restrisico's bestaan.
- Restrisico's kunnen worden geminimaliseerd als de veiligheidsvoorschriften en het gebruik conform de voorschriften alsook de gebruikshandleiding in acht worden genomen.
- Voorkom het onvoorzien opstarten van de machine.
- Gebruik gereedschap dat in deze gebruikshandleiding wordt aanbevolen. U verkrijgt dan optimale prestaties met uw machine.
- Houd uw handen buiten de werkomgeving, wanneer de machine in bedrijf is.

7. Technische gegevens

Motor / aandrijving	1-cilinder 4-takt voor loodvrije benzine
Cilinderinhoud	196 cm ³
Motorvermogen	4,8 kW
Brandstofinhoud	3,5 l
Motoroliecapaciteit	max. 0,6l
Oliecapaciteit van de rembekrachtiger	0,35 l
Plaatgrootte (LxB)	ca. 550 x 440 mm
Centrifugaalkracht	23 kN
Aanvoer	25 m/min
Trillingsschokken	4200 vpm
Verdichtingsdiepte	30 cm
Max. toegestane hellingshoek van de motor	25°
Gewicht	ca. 84 kg

Technische wijzigingen voorbehouden!

Geluid en trillingen

⚠ Waarschuwing: Lawaai kan ernstige gezondheidsklachten tot gevolg hebben. Draag geschikte gehoorbescherming indien de geluidsproductie van de machine groter is dan 85 dB.

geluidswaarden

Geluidsvermogensniveau L_{WA} (EN ISO 3744)	105dB
Geluidsdrukniveau L_{pA} (EN ISO 11201)	84,6 dB
Onzekerheid $K_{WA,PA}$	2,72 dB

Trillingseigenschappen

Vibratie a_h	30 m/s ²
----------------	---------------------

Aanwijzing: De aangegeven geluidswaarden zijn volgens een genormeerde testmethode bepaald en kunnen gebruikt worden om verschillende gereedschappen met elkaar te vergelijken. Bovendien zijn deze waarden geschikt om belastingen voor de gebruiker, die door geluid ontstaan, te voren in te kunnen schatten.

Waarschuwing! Afhankelijk van de manier waarop u het gereedschap gebruikt, kunnen de daadwerkelijke waarden van de aangegeven waarden afwijken. Neem maatregelen om uzelf tegen geluidshinder te beschermen.

Houd daarbij rekening met het complete werkproces, dus ook tijden, waarin het gereedschap onbelast draait of uitgeschakeld is.

Passende maatregelen omvatten onder andere het regelmatig onderhouden en verzorgen van het gereedschap en van de inzetstukken, regelmatige pauzes evenals een goede planning van de werkprocessen.

8. Uitpakken

- Open de verpakking en haal het apparaat er voorzichtig uit.
- Verwijder het verpakkingsmateriaal evenals de verpakkings- en transportbeveiligingen (indien voorhanden).
- Controleer of de inhoud van de levering volledig is.
- Controleer het apparaat en de hulpstukken op transportschade. Bij klachten moet direct contact worden opgenomen met de expediteur. Reclamaties op een later tijdstip worden niet erkend.
- Bewaar de verpakking indien mogelijk tot na het verstrijken van de garantietijd.
- Maak u voor aanvang van de werkzaamheden bekend met het apparaat aan de hand van de gebruikshandleiding.
- Gebruik bij accessoires alsook slijtage- en reserveonderdelen uitsluitend originele onderdelen. Reserveonderdelen zijn verkrijgbaar bij de leverancier.

- Geef bij bestellingen onze artikelnummers alsook type en bouwjaar van het apparaat aan.

⚠ LET OP!

Het apparaat en verpakkingsmateriaal zijn geen kinderspeelgoed! Kinderen mogen niet met plastic zakken, folies en kleine onderdelen spelen! Er bestaat gevaar voor inslikken en verstikkingsgevaar!

9. Montage

Monteer de handgreep (afb. A - F)

- Bevestig de handgreep (2) aan de trilplaat (a) met de schroef en de stergreepmoer (b). De schroef wordt van buitenaf ingebracht en met de ring en de stergreepmoer vastgezet.
- De gashendel (1) wordt nu aan de handgreep (2) bevestigd (SW 8/10). De bowdenkabel wordt met de kabelbinders (h) aan de handgreep (2) bevestigd.

Monteer de rubbermat (afb. G + H)

- Rubbermat (c): Plaats of trek de trilplaat op de rubbermat (c) en lijn de gaten uit, bevestig deze van onderaf met 3 bevestigingsschroeven (e).

Monteer de rijinrichting (afb. X + Y)

- Rij-inrichting (f): Kantel de trilplaat aan de handgreep (2) naar voren en lijn de rijinrichting (f) in het daarvoor bestemde boorgat uit. De trilplaat kan nu worden neergelaten en getransporteerd.

10. In gebruik nemen

⚠ LET OP!

Het apparaat moet voor de ingebruikname volledig zijn gemonteerd!

Handgreep (2) (afb. A)

Gebruik de handgreep (2) om de machine te bedienen.

Gashendel (1) (afb. A + C)

De gashendel (1) regelt de snelheid van de machine. Als de hendel in de getoonde richting wordt bewogen, loopt de motor sneller of langzamer.

Snel = 

Langzaam = 

Hefpunt (3) (afb. A)

Voor het hijsen van de machine met een kraan of andere hijsmiddelen.

Riemafscherming (19) (afb. A)

Verwijder deze bescherming (19) om toegang te krijgen tot de V-snaar. Gebruik de trilplaat nooit zonder de riemafscherming (19).

Als de V-snaarafscherming (19) niet is aangebracht, kan uw hand tussen de V-snaar en de koppeling bekneeld raken, waardoor u ernstig letsel kunt oplopen.

Rembekrachtiger (5) (afb. A)

Een excentrisch gewicht op de as in het huis van de rembekrachtiger wordt met hoge snelheden aangedreven door een koppeling en riemaandrijving. Deze hoge draaisnelheden van de as veroorzaken de snelle op- en neerwaartse bewegingen van de machine en de voorwaartse beweging.

Motorschakelaar (Aan/uit) (17) (afb. A + I)

Met de motorschakelaar (17) wordt het ontstekingssysteem geactiveerd en gedeactiveerd. De motorschakelaar (17) moet in de stand ON staan om de motor te laten draaien.

De motor stopt als de motorschakelaar (17) in de stand OFF wordt gezet.

Controle voor gebruik

Controle

- Controleer alle zijdes van de motor op olie of brandstoflekken.
- Let op tekenen van schade.
- Controleer of alle veiligheidsafdekkingen zijn aangebracht en of alle schroeven, moeren en pennen zijn aangedraaid.





Motoroliecontrole (afb. I - R)

- Neem de oliepeilstok (16) en reinig deze.
- Plaats de peilstok (16) weer terug en controleer het oliepeil zonder de peilstok (16) weer vast te schroeven.
- Als het oliepeil te laag is, voeg dan de aanbevolen hoeveelheid olie toe.
- Monteer na afloop alles weer in elkaar en schroef de oliepeilstok vast.



Controle van de benzine (afb. S)

- Stop de motor, open de tankdop (12) en controleer het brandstofpeil. Als het peil te laag is, voegt u benzine toe tot de tank vol is. Schroef vervolgens het deksel er weer op.
- Voeg niet zoveel brandstof toe dat de rand van de tank bedekt is (maximaal brandstofpeil).
- Voor loodvrije benzine wordt een octaangehalte van 90 aanbevolen. Loodvrije benzine vermindert de koolstofafzettingen en verlengt de levensduur van het uitlaatsysteem.
- Gebruik geen reeds gebruikte en verontreinigde benzine. Laat geen vuil en water in de benzinetank komen.

Starten van de motor (afb. I + K)

- Zet de benzinekraan (11) in de stand ON. Als u een koude motor start, zet u de chokehendel (10) in de stand CLOSE .
- Wanneer de chokehendel (10) in de positie CLOSE  wordt gezet om de motor te starten, verplaats u deze voorzichtig naar de stand OPEN , terwijl de motor opwarmt.
- Als u een warme motor start, laat u de chokehendel (10) in de stand OPEN  staan.
- Zet de motorschakelaar (17) in de stand ON.
- Bedien de trekstarter (14).

Trekstarter (14) (afb. A)

Trek aan de starthendel (14) tot u weerstand voelt. Trek vervolgens stevig aan de starthendel (14) en breng deze terug naar de uitgangspositie. Wanneer de chokehendel (10) in de positie CLOSE  wordt gezet om de motor te starten, verplaats u deze voorzichtig naar de stand OPEN . Trek na het opwarmen van de motor aan de gashendel (1) om het toerental van de motor te verhogen. De plaat begint te trillen en te verdichten.

Voorwaartse beweging

De trilplaat loopt automatisch op vol gas naar voren.

⚠ LET OP!

Gebruik de trilplaat niet op beton of extreem harde, droge, verdichte oppervlakken. De trilplaat springt dan in plaats van te trillen. Dit kan zowel de trilmachine als de motor beschadigen.

Het aantal herhalingen dat nodig is om het gewenste verdichtingsresultaat te bereiken, is afhankelijk van het type en de vochtigheid van de ondergrond. De maximale verdichting is bereikt wanneer je een zeer sterke terugslag opmerkt.

Als u de trilplaat op straatstenen gebruikt, moet een rubbermat (c) worden aangebracht om te voorkomen dat het steenoppervlak gaat afbrokkelen en afschuurt.

Een bepaalde hoeveelheid vocht in de grond is noodzakelijk. Overmatig vocht kan er echter voor zorgen dat kleine onderdelen aan elkaar blijven kleven waardoor een goede verdichting wordt voorkomen. Laat de grond een beetje drogen als deze extreem nat is.

Als de grond zo droog is dat er tijdens het gebruik van de trilplaat stofwolken ontstaan, moet er wat vloeistof aan de grond worden toegevoegd om de verdichting te verbeteren. Dit vermindert ook de belasting van het luchtfilter.

Bij het verdichten van grond op hellingen (heuvels, taluds) moeten de volgende opmerkingen in acht worden genomen.

Benader hellingen uitsluitend vanaf onderen (een helling die eenvoudig kan worden overwonnen, kan ook zonder risico naar onderen toe worden verdicht).

De operator mag nooit in de neerwaartse richting gaan staan.

Een maximale stijging van 25° mag niet worden overschreden.

⚠ LET OPI

Als deze helling wordt overschreden, kan het motorsmeersysteem uitvallen (spatsmering en daarmee het uitvallen van belangrijke motoronderdelen).

Het stoppen van de motor

Om de motor in een noodsituatie te stoppen, zet u de motorschakelaar (17) simpelweg in de stand OFF.

Gebruik de volgende procedure onder normale omstandigheden:

- Zet de gashendel van de motor (1) terug in de stationaire stand , om de beweging van de verdichter te stoppen.
- Laat de motor een minuut of twee afkoelen voordat u hem uitschakelt.
- Zet de motorschakelaar (17) in de stand „OFF“.
- Zet de benzinekraan (11) uit als dat nodig is.

⚠ LET OP!

Breng de chokehendel (10) niet in de stand CLOSE , om de motor te stoppen. Dit kan leiden tot een onjuiste ontsteking of motorschade.

Stationaire snelheid

Zet de gashendel (1) in de stand SLOW , om de belasting van de motor te verminderen wanneer deze niet wordt verdicht.

Het verlagen van het motortoerental bij stationair toerental verlengt de bedrijfstijd van de motor, bespaart brandstof en verlaagt het geluidsniveau van de machine.

11. Reiniging

⚠ LET OP!

Schakel altijd de motor uit en verwijder de bougiestekker alvorens reinigingswerkzaamheden uit te voeren.

Wij adviseren om het apparaat direct na elk gebruik te reinigen.

Verwijder afzettingen van de trilplaat met een zachte borstel, stofzuiger of perslucht.

Reinig de onderkant van de verdichter zodra er deeltjes van de verdichte grond vast komen te zitten.

De machine werkt niet goed als de onderkant niet glad en schoon is.

Reinig het apparaat regelmatig met een vochtige doek en wat zachte zeep. Gebruik geen reinigings- of oplosmiddelen. Hierdoor kunnen de kunststofonderdelen van het apparaat worden aangetast. Let op dat er geen water in het apparaat terecht komt.

⚠ LET OP!

Gebruik geen „hogedrukreiniger“ om de trilplaat te reinigen. Water kan in krappe ruimtes van de machine binnendringen en spillen, zuigers, lagers of de motor beschadigen. Hogedrukreinigers verkorten de bedrijfsduur en tasten de bruikbaarheid aan.

12. Transport

Zie de technische gegevens voor het gewicht van de machine. Laat de motor afkoelen alvorens deze op te tillen/te vervoeren of binnenshuis op te slaan om brandwonden en brandgevaar te voorkomen.

Bij het veranderen van de positie van de machine kan deze worden uitgerust met het bijgeleverde verplaatsingsmechanisme (f) (zie montage rijrichting).

Het laden van de machine:

Til de machine op met behulp van het hefpunt (3) op het machineframe. Gebruik een voldoende sterke ketting, kabel of riem. De machine moet rechtop worden vervoerd om te voorkomen dat er benzine wordt gemorst. Leg de machine niet op de zijkant of ondersteboven. Zet de machine vast of gebruik het hefpunt (3) voor het transport.

⚠ De machine kan vallen en schade of letsel veroorzaken als deze niet conform de voorschriften wordt opgesteld. Uitsluitend optillen aan het hefpunt (3).

13. Opslag

Opslag (zie punt Brandstoftank legen):

Als de trilplaat langer dan 30 dagen niet wordt gebruikt, volg dan de onderstaande stappen om deze voor te bereiden op opslag.

1. Maak de benzinetank volledig leeg. Opgeslagen benzine die ethanol of MTBE bevat zal binnen 30 dagen schraal worden. Schrale benzine heeft een hoog rubbergehalte en kan daardoor de carburateur verstopen en de brandstoftoevoer beperken.
2. Start de motor en laat deze draaien tot hij stopt. Dit zorgt ervoor dat er geen benzine in de carburateur achterblijft. Dit voorkomt de vorming van afzettingen in de carburateur en mogelijk schade aan de motor.
3. Laat de olie uit de motor lopen terwijl deze nog warm is. Vul met nieuwe olie.
4. Tap de bestaande brandstof af uit de vlotterkamer (zie „Reiniging van de vlotterkamer“)
5. Gebruik schone doeken om de buitenkant van de verdichter en de ontluchters te reinigen.
6. ⚠ **Gebruik geen agressieve reinigingsmiddelen of reinigingsmiddelen op basis van olie bij het reinigen van de kunststof onderdelen. Chemische stoffen kunnen kunststoffen beschadigen.**
7. Bewaar de trilplaat rechtop in een schoon en droog gebouw met goede ventilatie.

⚠ Bewaar de trilplaat niet met benzine in een ongeventileerde ruimte waar de benzinegassen vlammen, vonken, waakvlammen of andere ontstekingsbronnen kunnen bereiken. Gebruik alleen goedgekeurde benzine-jerrycans.

Bewaar het apparaat en de bijbehorende accessoires op een donkere, droge en vorstvrije en voor kinderen ontoegankelijke plaats. De optimale opslagtemperatuur ligt tussen 5 en 30°C.

Bewaar het gereedschap in de originele verpakking. Dek het gereedschap af om het te beschermen tegen stof of vocht. Bewaar de gebruikshandleiding bij het gereedschap.

14. Onderhoud

⚠ LET OP!

Schakel altijd de motor uit en verwijder de bougiestekker voordat u onderhoudswerkzaamheden gaat uitvoeren.

Het onderhoud van uw trilplaat zorgt voor een lange levensduur van de machine en haar onderdelen.

- Schakel de machine uit voordat u onderhoudswerkzaamheden gaat uitvoeren. De motor moet zijn afgekoeld.
- Laat de gashendel (1) in de stand SLOW staan, verwijder de bougiekabel uit de bougie (8) en zet hem vast.
- Controleer de algemene toestand van de trilplaat. Controleer de machine op losse bouten, verkeerde uitlijning of blokkering van bewegende delen, gebroken of gebarsten onderdelen en andere omstandigheden die de werking van de machine kunnen beïnvloeden.
- Gebruik een hoogwaardige lichte machineolie om de bewegende delen te smeren.
- Maak de onderkant van de trilplaat schoon zodra er deeltjes van de verdichte grond vast komen te zitten. De machine werkt niet goed als de onderkant niet glad en schoon is.
- Breng de bougiekabel weer aan.

Controleer en vervang de V-snaar

- De V-snaar (k) moet in goede staat zijn om een optimale krachtoverbrenging van de motor naar de excenteras te waarborgen. Controleer de toestand van de V-snaar (k).
- Als de V-snaar (k) gescheurd, versleten of glad is, moet deze worden vervangen.

Vervangen van de V-snaar (afb. L)

- Schakel de motor uit.
- De motor moet zijn afgekoeld.
- Verwijder de riemafscherming (19) om toegang te krijgen tot de V-snaar (k).
- Open de 4 schroeven op de motor en schuif de motor iets naar voren.
- Trek de oude V-SNAAR (k) van de ring en breng een nieuwe V-snaar (k) op de juiste wijze aan.
- Span de snaar (k) met de stelschroef en zorg ervoor dat de motor/riemschijf in een rechte hoek blijft staan.
- Trek de aandrijfriem (k) aan als de snaar (k) meer dan 10 - 15 mm (duimdruk) oplevert
- Breng de riemafscherming (19) met de 2 schroeven weer aan.

⚠ LET OP!

Bij het verwijderen of installeren van de aandrijfriem (k) moet u erop letten dat uw vingers niet tussen de snaar en de rol bekneld raken

Verversen van de olie van de generator (afb. L - N) Door het gewicht, adviseren wij u deze werkzaamheden met twee personen uit te voeren!

- Het huis van de rembekrachtiger wordt in stand gehouden met automatische transmissieolie SAE 10W 30 of een soortgelijk product. Ververs de olie na 200 bedrijfsuren.
- Olie vervangen alleen bij een afgekoelde excenter.
- De afdekking van de V-snaar (19) en de V-snaar (k) verwijderen.
- De schroeven (M1 (4x)) op de excenterbehuizing losdraaien.
- Het complete bovenste deel van de trilplaat met de motor van de excenterbehuizing eraf nemen.
- De olieaftapplug (M2) boven op de excenter verwijderen, de excenterbehuizing kantelen en de olie in een bak aftappen. Controleer de olie op eventuele metalen spanen om toekomstige problemen te voorkomen.
- De excenterbehuizing weer in een rechtopstaande positie zetten.
- De excenterbehuizing weer vullen met excenterolie.

⚠ LET OP!

Niet overvullen - Te veel olie in de rembekrachtiging kan de prestaties verminderen en deze oververhitten.

Motorolie verversen (afb. R + W)

Na 20 werkuren moet de 1e olieerversing worden uitgevoerd. Daarna na 100 bedrijfsuren.

Ga als volgt te werk om de motorolie af te tappen:

1. Zorg voor een olieopvangbak en open de olieaftapplug (j).
2. Open de vulopening (peilstok) (16), kantel de machine en laat de olie weglopen,
3. vul olie bij (0,6l), controleer met de peilstok (16) en sluit de opening.
4. Sluit de olieaftapplug (j) weer.
5. Voor opslag: Trek de starter langzaam 5x aan zodat de olie wordt verdeeld (zonder ontsteking).

Aanbevolen motorolie SAE 10W-30 of SAE 10W-40 (afhankelijk van de bedrijfstemperatuur).

Lever de verbruikte olie conform de voorschriften in bij het plaatselijk afvalverwerkingsstation voor verbruikte olie. Het is verboden om verbruikte olie in de grond af te voeren of bij het afval te gooien.

Brandstoftank leeg maken (afb. S + Z)

Zet een geschikte opvangbak klaar en open de aftapplug (t) van de vlotterkamer (afb. Z). Verwijder nu de tankdop (12) en open de benzinekraan (11). Het systeem wordt nu volledig geleegd. Sluit de tankdop (12) weer.

Luchtfilter reinigen / vervangen (afb. O - Q)

- Schroef de vleugelmoer (o) los en verwijder het luchtfilterdeksel (n)
- Controleer het(de) luchtfilterdeksel(s) op gaten of scheuren. Beschadigd element vervangen.
- Schroef de binnenste vleugelmoer (p) los en verwijder voorzichtig het papieren filterelement (s) met het schuimstof filterelement (r).
- Veeg het vuil van de binnenkant van het filterhuis af met een schone, vochtige doek. Zorg ervoor dat er geen vuil in de opening komt. Plaats het luchtfilterdeksel (n) terug op het filterhuis voor de duur van de filterreiniging.
- Verwijder voorzichtig het schuimstof filterelement (r) van het papieren filterelement (s). Controleer beide onderdelen op schade. Vervang beschadigde inzetstukken.
- Reinig het schuimstof filterelement (r) in warm water en een milde zeepoplossing. Grondig met schoon water naspoelen en goed laten drogen.
- Dompel de schuimvulling in (r) in schone motorolie en knijp de overtollige olie eruit.

- Klop het papieren filterelement(en) op een hard oppervlak uit om het vuil te verwijderen. Borstel nooit vuil af, want daardoor wordt het in de vezels gedrukt.
- Plaats de schuimvulling (r) op het papieren filterelement (s) en monteer het luchtfilterelement weer met de afdichting.
- Schroef de eerste vleugelmoer (p) op het papieren filterelement
- Plaats het luchtfilterdeksel (n) terug en bevestig het met de tweede vleugelmoer (o)

⚠ LET OP: Laat de motor nooit zonder, of met een beschadigde luchtfilterelement draaien. Hierdoor kan er vuil in de motor terechtkomen, wat schade aan de motor kan veroorzaken. De garantie van de fabrikant vervalt hierdoor.

Reinigen/vervangen van bougie (afb. T + U)

⚠ LET OP: Verwijder de bougie (8) alleen als de motor koud is!

Reinig of vervang de bougie (8) indien nodig.

- Koppel de bougiestekker los en verwijder het vuil in het bougiebereik.
- Draai de bougie (8) los en controleer deze.
- Isolator controleren. In geval van schade zoals scheuren of houtsplinters, moet de bougie (8) worden vervangen. Bougie-elektroden met een draadborstel reinigen.
- Elektrodeafstand controleren en instellen. Om de motor efficiënt te laten draaien, moet de bougie (8) de juiste elektrodenafstand (0,7-0,8 mm) hebben.
- De bougie (8) met de hand vastschroeven en met de bougiesleutel (g) ongeveer 1/4 slag vastdraaien.
- Plaats de bougiestekker op de bougie (8).

Reiniging van de vlotterkamer (afb. Z)

⚠ LET OP: Verwijder de vlotterkamer alleen als de motor koud is!

1. Draai de brandstofkraan (11) dicht.
2. Draai de aftapplug (t) van de vlotterkamer los en laat de brandstof in een hiervoor geschikte bak lopen.
3. Breng de aftapplug (t) weer aan
4. Draai de bevestigingsschroef (u) van de vlotterkamer los
5. Schroef de vlotterkamer en de radiale afdichtingsring los en reinig deze grondig in een niet-ontvlambaar oplosmiddel en laat ze drogen. Controleer de radiale afdichting op drukpunten en beschadigingen.

6. Schroef beide delen weer vast.
7. Open de brandstofkraan (11) en controleer op lekkages.

Vermeld in geval van vragen de volgende gegevens:

- Gegevens van het typeplaatje van de machine
- Gegevens van het typeplaatje van de motor

Belangrijke aanwijzing bij reparatie:

Houd er bij retourlevering van het apparaat voor reparatie rekening mee dat het apparaat om veiligheidsredenen vrij van olie en brandstof naar het servicestation moet worden gestuurd.

Service-informatie

Let op dat bij dit product de volgende delen onderhevig zijn aan gebruiksmatige of natuurlijke slijtage, resp. de volgende delen als verbruiksmateriaal wordt gebruikt. Slijtdelen*: Bougie, olie, snaar, rubbermat, luchtfilter

* niet persé in de leveringsomvang opgenomen!

Neem in het geval van reserveonderdelen en accessoires contact op met ons servicecentrum. Scan hiervoor de QR code op de voorpagina.

15. Afvalverwerking en hergebruik

Aanwijzingen op de verpakking



De verpakkingsmaterialen zijn recyclebaar. Verpakkingen milieuvriendelijk afvoeren.

Informatie over het afvoeren van versleten apparaatuur kunt u opvragen bij uw gemeente.

Brandstoffen en oliën

- Voor het afvoeren van het apparaat moeten de brandstoftank en het motorreservoir worden geleegd!
- Brandstof en motorolie horen niet bij het huishoudelijke afval of in het riool, maar moeten worden ingezameld resp. gescheiden worden afgevoerd!
- Lege olie- en brandstoftanks moet milieuvriendelijk worden afgevoerd.

16. Verhelpen van storingen

De volgende tabel toont storingssymptomen en beschrijft hoe u deze op kunt lossen, als uw machine niet goed werkt. Als u het probleem hiermee niet kunt vinden en kan oplossen, neem dan contact op met uw service-werkplaats.

Storing	Mogelijke oorzaak	Oplossing
De motor start niet.	Bougiekabel niet aangesloten.	Sluit de bougiekabel goed aan op de bougie.
	Geen benzine of schrale benzine.	Vul schone, nieuwe benzine bij.
	Gashendel niet in de juiste startpositie.	Zet de gashendel in de startpositie.
	Benzinekraan niet op ON.	Benzinekraan openen.
	Geblokkeerde benzineleiding.	Reinig de benzineleiding.
	Veroliede bougie.	Reinig de bougie, stel de afstand in of vervang deze.
	Overvulling van de motor.	Wacht een paar minuten tot het heropstarten, maar pomp niet voor.
Motor loopt onregelmatig	Bougiekabel los.	Sluit de bougiekabel aan en bevestig deze.
	Het apparaat draait in CHOKE.	Zet de chokehendel in de stand OFF.
	Geblokkeerde benzineleiding of schrale brandstof.	Reinig de benzineleiding. Vul de tank met schone, nieuwe benzine.
	Ontluchters verstopt.	Reinig de ontluchters.
	Water of vuil in het benzinesysteem.	Tap de benzine uit de tank. Vul met nieuwe benzine.
	Verontreinigde luchtfilter.	Reinig of vervang het luchtfilter.
Motor oververhit.	Verontreinigde luchtfilter.	Reinig het luchtfilter.
	Beperkte luchtstroom.	Reinig de motor van de trilplaat
De motor stopt niet wanneer de gashendel in de stopstand staat, of het motortoerental neemt niet goed toe wanneer de gashendel wordt bewogen.	Afzettingen in de gashendelverbindingen.	Verwijder vuil en aanslag.
	Kabel beschadigd	Neem contact op met de leverancier
De trilplaat is moeilijk te controleren tijdens de werking (machine springt of beweegt abrupt naar voren)	Te hoog motortoerental op harde ondergrond.	Stel een lagere snelheid in met de gashendel.
	Schokdemper te los of beschadigd	Neem contact op met de leverancier
Geen enkele trilfunctie resp. de trilplaat bereikt niet de maximale snelheid	Beschadiging van de rembekrachtiger of de trilplaat	Neem contact op met de leverancier
	Aandrijfriem te los en slipt door	Aandrijfriem aanpassen of vervangen
Olieverlies bij de motor of de rembekrachtiger	Versleten afdichtingen	Neem contact op met de leverancier
	Lekkage in de behuizing	

Declaración de los símbolos en el aparato

Este manual utiliza símbolos para llamar su atención sobre los posibles riesgos. Los símbolos de seguridad y explicaciones que acompañan a estos deben ser comprendidos perfectamente. Las propias advertencias no descartan ningún riesgo y no deben ser sustitutivas de unas medidas correctas para prevenir accidentes.

	<p>Advertencia: para reducir los riesgos de lesiones, lea el manual de instrucciones.</p>
	<p>Utilice protección auditiva. El efecto del ruido puede causar pérdida auditiva.</p>
	<p>Use gafas de protección. Chispas que se originen durante el trabajo, o astillas, virutas y polvo que salgan del aparato pueden provocar una pérdida de visión.</p>
	<p>Usar guantes de trabajo</p>
	<p>Utilizar calzado de protección</p>
	<p>Está prohibido retirar o modificar los dispositivos de protección y seguridad.</p>
	<p>No introducir las manos en los componentes giratorios</p>
	<p>Prohibido fumar en la zona de trabajo</p>
	<p>No tocar componentes calientes</p>
	<p>No permitir el acceso a personas ajenas a la empresa</p>
<p>⚠ ¡Atención!</p>	<p>En este manual de instrucciones, hemos colocado este signo en los lugares que afectan a su seguridad</p>

Índice de contenidos:
Página:

1.	Introducción	81
2.	Descripción del aparato (Fig. A - Y)	81
3.	Volumen de suministro	81
4.	Uso previsto	82
5.	Indicaciones generales de seguridad	82
6.	Indicaciones de seguridad adicionales	84
7.	Datos técnicos	85
8.	Desembalaje	86
9.	Montaje	86
10.	IPonerlo en funcionamiento	86
11.	Limpieza	88
12.	Transporte	88
13.	Almacenamiento	89
14.	Mantenimiento	89
15.	Eliminación y reciclaje	91
16.	Solución de averías	92
17.	Declaración de conformidad	267

1. Introducción

Fabricante:

Scheppach GmbH
Günzburger Straße 69
D-89335 Ichenhausen

Estimado cliente:

Le deseamos éxito y disfrute al trabajar con su nuevo aparato.

Indicación:

El fabricante de este aparato, de acuerdo con la legislación alemana de responsabilidad sobre productos, no se hace responsable de los daños originados en este aparato o causados por éste en los siguientes casos:

- manejo incorrecto,
- inobservancia del manual de instrucciones,
- reparaciones efectuadas por personal técnico no autorizado ajeno a nuestra empresa,
- montaje y sustitución de piezas de repuesto no originales,
- empleo no conforme al previsto

Observe lo siguiente:

Lea antes del montaje y de la puesta en marcha el texto completo del presente manual de instrucciones.

El presente manual de instrucciones tiene como fin facilitarle los conocimientos necesarios sobre su aparato y que pueda aprovechar sus posibilidades de uso conforme a las previstas.

El manual de instrucciones incluye importantes indicaciones sobre cómo debe trabajar con el aparato de forma segura, competente y rentable y cómo puede evitar peligros, ahorrar costes por reparaciones, reducir los tiempos de inactividad y aumentar la fiabilidad y la vida útil del aparato.

Además de las normas de seguridad incluidas en este manual de instrucciones, deberá observar estrictamente las prescripciones vigentes en su país para el funcionamiento del aparato.

Conserve el manual de instrucciones en una funda de plástico, protegido del polvo y de la humedad, con el aparato. Este deberá leerse y observarse con atención por cada persona empleada antes de comenzar a trabajar por primera vez.

En el aparato solo deben trabajar personas instruidas en su manejo y familiarizadas con los peligros que este conlleva. Debe respetarse la edad laboral mínima.

Además de las indicaciones de seguridad incluidas en el presente manual de instrucciones y las prescripciones especiales vigentes en su país, deberán observarse las normas técnicas generalmente reconocidas para el funcionamiento de máquinas de estructura similar.

Declinamos cualquier responsabilidad de posibles accidentes o daños que puedan producirse por no obedecer las presentes instrucciones y advertencias de seguridad.

2. Descripción del aparato (Fig. A - Y)

1. Palanca de aceleración
2. Asidero
3. Punto para elevación
4. Motor
5. Excitador
6. Placa base
7. Orificio de llenado de aceite del excitador
8. bujía de encendido
9. Tubo de escape
10. Palanca del estrangulador de aire
11. Llave de gasolina
12. Depósito de gasolina + tapa
13. Palanca de aceleración
14. Arranque a presión
15. Filtro de aire
16. Varilla medidora de nivel de aceite
17. Interruptor de encendido/apagado del motor
18. Carburador
19. Protección de las correas
20. Tapón roscado de purga de aceite del excitador

3. Volumen de suministro

- 1 placa vibratoria (a)
- 1 asidero (2)
- 2 tuercas de empuñadura en estrella con tornillo (b)
- 1 esterilla de goma (c)
- 3 tornillos de fijación con arandela y tuerca (e)
- 1 dispositivo de desplazamiento (f)
- 1 llave de bujías de encendido (g)
- 2 sujetacables (h)
- 1 manual de instrucciones (i)

4. Uso previsto

La placa vibratoria transfiere fuerzas a la tierra suelta u a otros materiales. Puede utilizarse para la construcción de carreteras en general, la arquitectura de paisajes y la construcción de edificios. La placa vibratoria aumenta la capacidad de carga, reduce la permeabilidad del agua, evita los depósitos del suelo, reduce el hinchamiento o la contracción del suelo. Está especialmente indicada para la compresión de adoquines entrelazados, zanjas, en arquitectura de paisajes y trabajos de mantenimiento.

⚠ ¡ATENCIÓN!

La placa vibratoria no está diseñada para su uso en subsuelos adherentes, como la arcilla, o superficies duras, como el hormigón.

La máquina únicamente debe utilizarse para el fin previsto. Se considerará inapropiado cualquier uso que vaya más allá.

Los daños o lesiones de cualquier tipo producidos a consecuencia de lo anterior serán responsabilidad del usuario/operario, no del fabricante.

El cumplimiento de las indicaciones de seguridad también forma parte del uso conforme al previsto, al igual que el manual de montaje y las instrucciones de funcionamiento en el manual de instrucciones.

Las personas que se ocupen del manejo y mantenimiento de la máquina, deben familiarizarse con la misma y estar informadas sobre los posibles peligros.

Asimismo, también deben cumplirse de manera estricta las normas vigentes en prevención de accidentes. También deben cumplirse las normas generales en materia de sanidad laboral y de técnicas de seguridad. Si el usuario hiciera modificaciones en la máquina, el fabricante no se responsabilizará de ningún daño que ello pueda causar.

La máquina debe usarse únicamente con piezas y accesorios originales del fabricante.

Deben observarse las prescripciones de seguridad, trabajo y mantenimiento del fabricante, así como las dimensiones indicadas en los Datos técnicos.

Recuerde que nuestros aparatos no están diseñados para usos comerciales, artesanales ni industriales. No concedemos ningún tipo de garantía si se utiliza el equipo en empresas comerciales, artesanales o industriales, ni en actividades de características similares.

5. Indicaciones generales de seguridad

- Conozca su aparato.
- Lea atentamente el manual de instrucciones y asegúrese de comprender su contenido, así como todas las etiquetas adheridas a la máquina.
- Familiarícese con el ámbito de aplicación, las limitaciones de la máquina y las fuentes de peligro especiales.
- Asegúrese de conocer los elementos de manejo y su funcionamiento.
- Asegúrese de saber cómo detener la máquina y desactivar rápidamente los elementos de manejo.
- No intente utilizar la máquina sin conocer los requisitos exactos de funcionamiento y de mantenimiento del motor y cómo evitar accidentes que provoquen lesiones y/o daños materiales.
- Mantenga alejadas de la zona a las personas ajenas, especialmente a niños.

Área de trabajo

- No ponga nunca en marcha ni haga funcionar la máquina en un lugar cerrado. Los gases de escape son peligrosos, ya que contienen monóxido de carbono, un gas inodoro y mortal. Utilice la máquina únicamente en áreas exteriores bien ventiladas.
- No utilice nunca la máquina cuando haya poca visibilidad o malas condiciones lumínicas.

Seguridad personal

- No utilice la máquina si ha tomado drogas, alcohol o medicamentos que afecten a su capacidad para manejar la máquina correctamente.
- Lleve ropa adecuada. Lleve pantalones largos, botas y protectores de manos.
- No lleve ropa suelta, pantalones cortos ni joyas de ningún tipo. En caso de tener el pelo largo, llévelo recogido de forma que no sobrepase la longitud de los hombros. Mantenga el pelo, la ropa y los protectores de manos alejados de las piezas móviles. La ropa, las joyas o el pelo largo pueden quedar atrapados en las piezas móviles. Compruebe su máquina antes de empezar a trabajar.

- Deje los paneles de protección en su lugar y listos para su funcionamiento.
- Asegúrese de que todas las tuercas, los tornillos, etc. estén apretados de forma segura.
- No utilice nunca la máquina si necesita reparación o está en mal estado mecánico. Reemplace las piezas dañadas, faltantes o rotas antes de empezar.
- Compruebe que la máquina no tenga fugas de gasolina.
- Manténgala en perfectas condiciones de funcionamiento. No utilice la máquina si el motor no puede encenderse y apagarse con el interruptor correspondiente.
- Una máquina de gasolina que no puede controlarse mediante el interruptor del motor es peligrosa y, por lo tanto, debe sustituirse.
- Antes de poner en marcha la máquina, acostúmbrase a comprobar que los destornilladores y las llaves estén lejos de la zona cercana a la máquina. Un destornillador o una llave que se encuentre en una pieza giratoria de la máquina puede causar lesiones.
- Esté alerta; preste atención a sus acciones y utilice su sentido común al trabajar con la máquina. No se sobrestime.
- No utilice la máquina si está descalzo, lleva sandalias u otro tipo de calzado ligero. Lleve calzado de trabajo que le proteja los pies y mejore la estabilidad sobre superficies resbaladizas.
- Asegúrese de tener una buena estabilidad y equilibrio en todo momento. De este modo, le será más fácil controlar la máquina, en caso de que surja una situación imprevista.
- Evite un arranque involuntario. Asegúrese de que el interruptor del motor esté apagado antes de transportar la máquina o de llevar a cabo trabajos de mantenimiento en la misma. Los trabajos de transporte o mantenimiento de la máquina pueden provocar accidentes si el interruptor está encendido.

Seguridad al manipular gasolina

- La gasolina es muy inflamable y sus gases pueden explotar cuando se inflaman.
- Tome medidas de seguridad al manipular la gasolina para reducir el riesgo de lesiones graves.
- Utilice un bidón de gasolina adecuado para llenar o vaciar el depósito.
- Realice estos trabajos en áreas exteriores limpias y bien ventiladas.

- No fume. No permita que haya chispas, llamas abiertas u otras fuentes de fuego en las inmediaciones al repostar gasolina o trabajar con la máquina.
- No reposte nunca el depósito en espacios cerrados. Mantenga los objetos conductores de electricidad conectados a tierra, como las herramientas, alejados de las partes eléctricas expuestas y del cableado para evitar chispas o arcos voltaicos. Esto podría encender los gases de la gasolina.
- Detenga siempre el motor y deje que se enfríe antes de llenar el depósito de gasolina. Retire la tapa del depósito y no llene nunca el depósito con el motor en marcha o cuando esté caliente.
- No utilice la máquina si sabe que el sistema de gasolina tiene fugas. Afloje lentamente la tapa del depósito para que escape la presión que pueda haber en él. No llene nunca el depósito en exceso (la gasolina no debe estar nunca por encima del nivel máximo de llenado señalizado). Cierre bien el depósito de gasolina con la tapa del depósito y limpie la gasolina que se haya podido derramar.
- No utilice nunca la máquina si la tapa del depósito no está cerrada de forma segura. Evite que haya fuentes de ignición cerca de la gasolina derramada. En caso de que haya gasolina derramada, no intente poner en marcha la máquina. Aleje la máquina de la zona del derrame y evite la formación de fuentes de ignición hasta que los gases del combustible se hayan disipado.
- Almacene la gasolina en botes fabricados específicamente para este fin.
- Almacene la gasolina en un lugar fresco y bien ventilado, lejos de chispas y llamas abiertas u otras fuentes de ignición. No almacene nunca gasolina o la máquina con el depósito lleno en un edificio donde los gases de la gasolina puedan entrar en contacto con chispas, llamas abiertas u otras fuentes de ignición como calentadores de agua, hornos, secadoras de ropa o similares.
- Deje que el motor se enfríe antes de guardar la máquina en un lugar cerrado.

Uso y cuidado de la máquina

- No levante ni cargue nunca la máquina cuando el motor esté en marcha.
- No manipule la máquina con violencia.
- Utilice la máquina adecuada para su ámbito de aplicación. La máquina adecuada realizará los trabajos para los que ha sido diseñada mejor y de forma más segura.

- No modifique el ajuste del regulador de revoluciones del motor ni rebase su régimen máximo. El regulador de revoluciones controla la velocidad máxima del motor con la máxima seguridad.
- No deje que el motor funcione a un número de revoluciones alto cuando no esté comprimiendo.
- No coloque manos ni pies cerca de piezas giratorias.
- Evite el contacto con la gasolina caliente, el aceite, los gases de escape y las superficies calientes. No toque el motor ni el silenciador del escape. Estas partes se calientan especialmente durante el funcionamiento. Después de apagar la máquina, siguen estando calientes un rato.
- Antes de realizar cualquier trabajo de mantenimiento o ajuste, deje que el motor se enfríe.
- Si la máquina comienza a emitir ruidos o vibraciones inusuales, detenga el motor inmediatamente, desconecte el cable de bujía de encendido y determine la causa. Los ruidos o vibraciones inusuales suelen ser signo de errores.
- Utilice solo piezas de montaje y de accesorios autorizadas por el fabricante. En caso de inobservancia, pueden producirse lesiones.
- Mantenga la máquina. Compruebe si las piezas móviles están desalineadas o bloqueadas, las piezas están dañadas o se dan otras condiciones que puedan afectar al funcionamiento de la máquina. En caso de detectar daños, haga reparar la máquina antes de seguir utilizándola. Muchos accidentes se producen debido a un mal mantenimiento del equipamiento.
- Mantenga el motor y el silenciador del escape libres de hierba, hojas, exceso de lubricante o acumulación de carbono para reducir el riesgo de incendio.
- No vierta ni salpique nunca agua ni ningún otro tipo de líquido sobre la máquina.
- Mantenga las empuñaduras secas, limpias y libres de piezas pequeñas.
- Limpie la máquina después de cada uso.
- Siga las directrices de eliminación de residuos vigentes para la gasolina, el aceite, etc. con el fin de proteger el medio ambiente.
- Mantenga la máquina desconectada fuera del alcance de los niños y no permita que la utilicen personas que no estén familiarizadas con la máquina o con estas instrucciones. La máquina es peligrosa en manos de usuarios no instruidos en su uso.

Servicio técnico

- Antes de limpiar, reparar, inspeccionar o ajustar, apague el motor y asegúrese de que todas las piezas móviles se hayan detenido.
- Asegúrese siempre de que el interruptor del motor esté en la posición "OFF". Desconecte el cable de la bujía de encendido y manténgalo alejado de la bujía de encendido para evitar una puesta en marcha accidental.
- Encargue el mantenimiento de su máquina a personal cualificado. Utilice únicamente piezas de repuesto originales. Esto garantiza la seguridad de la máquina.

6. Indicaciones de seguridad adicionales

- Mantenga las manos, los dedos y los pies alejados de la placa base para evitar lesiones.
- Sujete firmemente con ambas manos el asidero del vibrador de superficie. Al sujetar el asidero con ambas manos y colocar los pies lejos de la placa del compresor, esta no puede lesionar manos, dedos ni pies.
- Permanezca siempre detrás de la máquina al utilizarla; no camine nunca ni se coloque delante de la máquina cuando el motor esté en marcha.
- No coloque nunca herramientas u otros objetos debajo de la placa vibratoria. Si la máquina golpea un objeto extraño, detenga el motor, desconecte la bujía de encendido e inspeccione la máquina en busca de daños; repare los daños antes de arrancar y utilizar la máquina de nuevo.
- No sobrecargue la máquina comprimiendo con demasiada profundidad o rapidez.
- No utilice la máquina a altas velocidades sobre superficies duras o resbaladizas.
- Tenga especial cuidado cuando utilice la máquina en lechos, caminos o carreteras de grava o cuando los atraviese.
- Esté atento a posibles peligros ocultos y al tráfico. No lleve a gente.
- No abandone nunca el lugar de trabajo ni deje la placa vibratoria sin vigilancia cuando el motor esté en marcha.
- Detenga siempre la máquina cuando se interrumpa el trabajo o cuando se desplace de un lugar a otro.

- Manténgase alejado de bordes de zanjas y evite acciones que puedan provocar el vuelco de la placa vibratoria. Subir con cuidado las pendientes en línea recta y marcha atrás para evitar que la placa vibratoria vuelque sobre el operario.
- Coloque siempre la máquina sobre una superficie firme y nivelada y apáguela.
- Limite las horas de trabajo con la máquina y haga pausas regulares para reducir la tensión por vibración y dejar que la mano descanse. Reduzca la velocidad y la fuerza con la que realiza movimientos repetitivos.

Riesgos residuales

La máquina se ha construido de acuerdo con los últimos avances tecnológicos y observando las reglas técnicas de seguridad de aplicación reconocida. Aun así pueden emanar determinados riesgos residuales durante el trabajo.

- Además, a pesar de todas las precauciones adoptadas puede seguir habiendo riesgos residuales no evidentes.
- Los riesgos residuales pueden minimizarse si se tienen en cuenta las “indicaciones de seguridad” y el “uso previsto”, así como el “manual de instrucciones”.
- Evite la puesta en marcha accidental de la máquina.
- Utilice la herramienta que se recomienda en este manual de instrucciones. De este modo conseguirá que su máquina brinde el mejor rendimiento.
- No acerque sus manos a la zona de trabajo cuando la máquina esté en marcha.

7. Datos técnicos

Motor / accionamiento	1 cilindro, 4 tiempos para gasolina sin plomo
Cilindrada	196 cm ³
Potencia del motor	4,8 kW
Capacidad de combustible	3,5 l
Capacidad de aceite del motor	máx. 0,6 l
Capacidad de aceite del excitador	0,35 l
Tamaño de placa (LxA)	aprox. 550 x 440 mm
Fuerza centrífuga	23 kN

Avance	25 m/min
Vibraciones transmitidas	4200 vpm
Profundidad de compresión	30 cm
Inclinación máx. permitida del motor	25°
Peso	aprox. 84 kg

¡Reservado el derecho a introducir modificaciones técnicas!

Ruidos y vibraciones

⚠ Advertencia: El ruido puede tener consecuencias graves para su salud. Si el ruido de la máquina supera 85 dB, póngase una protección auditiva apropiada.

Valores característicos de ruido

Nivel de potencia acústica L_{WA} (EN ISO 3744)	105dB
Nivel de presión acústica L_{pA} (EN ISO 11201)	84,6dB
Incertidumbre $K_{wa/pA}$	2,72 dB

Parámetros de vibración

Vibración a_h	30 m/s ²
-----------------	---------------------

Nota: Los valores acústicos indicados se han determinado tras un proceso de comprobación normativizado y se pueden emplear para comparar entre sí distintas herramientas. Además, dichos valores resultan aptos para poder estimar con antelación los posibles efectos adversos del ruido sobre el usuario.

¡Advertencia! Dependiendo de cómo utilice la herramienta, los valores reales pueden diferir de los valores indicados. Adopte las medidas necesarias para protegerse de los efectos adversos del ruido.

Tome en consideración la secuencia de trabajo completa, es decir, también los momentos en los que la herramienta trabaje sin carga o esté desconectada.

Las medidas adecuadas abarcan, entre otros, el mantenimiento y los cuidados de la herramienta y de las herramientas utilizadas, realizados de forma regular, unas pausas regulares y una buena planificación de las secuencias de trabajo.

8. Desembalaje

- Abra el embalaje y extraiga el aparato cuidadosamente.
- Retire el material de embalaje y los seguros de embalaje y transporte (si los hubiera).
- Compruebe la integridad del volumen de suministro.
- Compruebe que no haya daños de transporte en el aparato y en los componentes de los accesorios. En caso de reclamación, ésta deberá comunicarse de inmediato al transportista. Las reclamaciones realizadas posteriormente no serán atendidas.
- Conserve el embalaje por si fuera preciso hasta la extinción del período de garantía.
- Familiarícese con el aparato antes de su uso con ayuda del manual de instrucciones.
- Emplee únicamente piezas originales para los accesorios, las piezas de desgaste y piezas de repuesto. Puede encargar las piezas de repuesto a su proveedor técnico.
- Indique en los pedidos nuestro número de artículo, el tipo de equipo y el año de construcción del mismo.

⚠ ¡ATENCIÓN!

¡El aparato y el material de embalaje no son aptos como juguetes para niños! ¡Los niños no deben jugar con bolsas de plástico, láminas o piezas pequeñas! ¡Existe peligro de atragantamiento y asfixia!

9. Montaje

Montar el asidero (fig. A - F)

- Fijar el asidero (2) con la ayuda del tornillo y la tuerca de empuñadura en estrella (b) en la placa vibratoria (a). El tornillo se introduce desde el exterior y se fija con la arandela y la tuerca de empuñadura en estrella.
- La palanca de aceleración (1) se fija a continuación al asidero (2) (SW 8/10). El cable Bowden se fija con los sujetacables (h) al asidero (2).

Montar la esterilla de goma (fig. G + H)

- Esterilla de goma (c): Colocar la placa vibratoria sobre la esterilla de goma (c) alineando los orificios, a continuación, fijarla desde abajo con 3 tornillos de fijación (e).

Montar el dispositivo de desplazamiento

(fig. X + Y)

- Dispositivo de desplazamiento (f): Inclinarse la placa vibratoria hacia delante por el asidero (2) y alinear el dispositivo de desplazamiento (f) en el orificio previsto para ello. La placa vibratoria ahora puede volver a bajarse y transportarse.

10. Ponerlo en funcionamiento

⚠ ¡ATENCIÓN!

¡Antes de la puesta en marcha, es imprescindible montar por completo el aparato!

Asidero (2) (fig. A)

Al trabajar con la máquina, utilice el asidero (2) para controlarla.

Palanca de aceleración (1) (fig. A + C)

Con la palanca de aceleración (1) se controla la velocidad de la máquina. Al mover la palanca en las direcciones indicadas, el motor funciona más rápido o más lento.

Rápido = 

Lento = 

Punto para elevación (3) (fig. A)

Para levantar la máquina con una grúa u otro dispositivo de elevación.

Protección de las correas (19) (fig. A)

Retire esta protección (19) para acceder a la correa trapezoidal. No utilice nunca la placa vibratoria sin la protección de las correas (19).

Si la protección de la correa trapezoidal (19) no está montada, es posible que su mano quede atrapada entre la correa trapezoidal y el embrague, provocando graves lesiones.

Excitador (5) (fig. A)

Un peso excéntrico del eje del excitador, dentro de la carcasa del excitador, se acciona, a altas velocidades, mediante un embrague y un sistema de accionamiento por correa. Estas altas velocidades de rotación del eje son las causantes de los rápidos movimientos de subida y bajada de la máquina, así como del movimiento hacia delante.

Interruptor del motor (encendido/apagado) (17) (fig. A + I)

Con el interruptor del motor (17) se activa y desactiva el sistema de encendido. El interruptor del motor (17) debe estar en la posición ON para que el motor funcione.

El motor se detiene cuando el interruptor del motor (17) se coloca en la posición OFF.

Control previo al funcionamiento

Control

- Compruebe todos los lados del motor en busca de fugas de aceite o gasolina.
- Busque signos de daños.
- Compruebe que todas las cubiertas protectoras estén colocadas y que todos los tornillos, las tuercas y los pernos estén apretados.

Control de aceite del motor (fig. I - R)



- Tome la varilla medidora de nivel de aceite (16) y límpiela.
- Vuelva a introducir la varilla medidora (16) y compruebe el nivel de aceite sin volver a apretar la varilla medidora (16).
- Si el nivel de aceite es demasiado bajo, añada la cantidad de aceite recomendada.
- Cuando haya terminado, vuelva a montarlo todo y enrosque la varilla medidora de nivel de aceite.

Control de gasolina (fig. S)



- Pare el motor, abra la tapa del depósito (12) y compruebe el nivel de combustible. Si el nivel de llenado es demasiado bajo, añada gasolina hasta que el depósito esté lleno. A continuación, vuelva a atornillar la tapa.
- No añada tanta gasolina como para cubrir el borde del depósito (nivel máximo de gasolina).
- Se recomienda un octanaje de 90 para la gasolina sin plomo. La gasolina sin plomo reduce los depósitos de carbono y prolonga la vida útil del sistema de escape.
- No utilice gasolina que ya haya sido utilizada y esté sucia. No permita que entre suciedad o agua en el depósito de gasolina.

Arranque del motor (fig. I + K)

- Coloque la llave de gasolina (11) en la posición ON. Al arrancar un motor frío, mueva la palanca del estrangulador de aire (10) a la posición CLOSE .

- Si se ha colocado la palanca del estrangulador de aire (10) en la posición CLOSE  para arrancar el motor, muévala suavemente a la posición OPEN  mientras el motor se calienta.
- Al arrancar un motor caliente, deje la palanca del estrangulador de aire (10) en la posición OPEN .
- Coloque el interruptor del motor (17) en la posición ON.
- Accione el arranque a presión (14).

Arranque a presión (14) (fig. A)

Tire suavemente del asa del arrancador (14) hasta que note resistencia. A continuación, tire con firmeza y devuelva el asa del arrancador (14) a la posición inicial. Si se ha colocado la palanca del estrangulador de aire (10) en la posición CLOSE  para arrancar el motor, muévala suavemente a la posición OPEN  mientras el motor se calienta. Para arrancar el motor, muévala suavemente a la posición OPEN , mientras el motor se calienta. Después de que el motor se haya calentado, tire de la palanca de aceleración (1) para aumentar la velocidad del motor. La placa comienza a vibrar y a comprimir.

Movimiento hacia delante

La placa vibratoria avanza automáticamente a todo gas.

⚠ ¡ATENCIÓN!

No utilice la placa vibratoria sobre hormigón o superficies extremadamente duras, secas y compactadas. En dichos casos, la placa vibratoria salta en lugar de vibrar. Esto puede dañar tanto el vibrador como el motor. El número de repeticiones necesarias para obtener un resultado de compresión deseado depende del tipo de suelo y de su humedad. Cuando se nota un retroceso muy fuerte, esto quiere decir que se ha alcanzado la máxima compresión.

Al utilizar la placa vibratoria sobre adoquines, coloque la esterilla de goma (c) para evitar el desprendimiento y la abrasión de la superficie de piedra.

Es necesario que el suelo tenga una determinada cantidad de humedad. Sin embargo, un exceso de humedad puede provocar que los trozos pequeños se peguen e impidan una buena compresión. En caso de que el suelo esté extremadamente mojado, deje que se seque un poco.

Si el suelo está tan seco que se levantan nubes de polvo durante el uso de la placa vibratoria, hay que humedecer un poco el suelo para mejorar su compresión. Esto también alivia el filtro de aire.

Para la compresión de suelos en pendientes (colinas, terraplenes, etc.) se deben seguir las siguientes indicaciones.

Aproxímese a las pendientes únicamente desde abajo del todo (una pendiente fácilmente superable de abajo a arriba, también se puede comprimir sin riesgo de arriba a abajo).

El operario no debe colocarse nunca en la dirección de descenso.

No debe superarse una elevación máxima de 25°.

⚠ ¡ATENCIÓN!

Cuando se supera esta elevación, el sistema de lubricación del motor puede fallar (engrase por proyección y, por lo tanto, fallo de importantes componentes del motor).

Parada del motor

Para detener el motor en una situación de emergencia, basta con colocar el interruptor del motor (17) en la posición OFF.

Siga el siguiente procedimiento en condiciones normales:

- Vuelva a colocar la palanca del gas del motor (1) en la posición  de ralentí para detener el movimiento progresivo del compresor.
- Deje que el motor se enfríe durante uno o dos minutos, antes de detenerlo.
- Coloque el interruptor del motor (17) en la posición "OFF".
- En caso necesario, cierre la llave de gasolina (11).

⚠ ¡ATENCIÓN!

No coloque la palanca del estrangulador de aire (10) en la posición CLOSE  para detener el motor.

Esto puede provocar un fallo de encendido o daños en el motor.

Velocidad de ralentí

Coloque la palanca de aceleración (1) en la posición SLOW  para reducir la carga del motor cuando no esté comprimiendo.

Una reducción de la velocidad del motor en marcha al ralentí prolonga el tiempo de funcionamiento del motor, ahorra gasolina y reduce el nivel de ruido de la máquina.

11. Limpieza

⚠ ¡ATENCIÓN!

Apague siempre el motor y desenchufe el conector de bujía de encendido antes de realizar cualquier trabajo de limpieza.

Recomendamos limpiar el aparato directamente después del uso.

Retire los residuos de la placa vibratoria con un cepillo suave, una aspiradora o aire comprimido.

Limpie la parte inferior del compresor en cuanto las partículas del suelo comprimido queden atrapadas. La máquina no funciona bien cuando la parte inferior no está lisa y limpia.

Limpie regularmente el aparato con un paño húmedo y algo de jabón blando. No utilice ningún producto de limpieza ni disolventes; estos podrían deteriorar las piezas de plástico del aparato. Ponga cuidado para que no entre agua en el interior del aparato.

⚠ ¡ATENCIÓN!

No utilice ningún "limpiador de alta presión" para limpiar la placa vibratoria. El agua puede entrar en las zonas no estancas de la máquina y dañar los husillos, el émbolo, los rodamientos o el motor. Los limpiadores de alta presión acortan el tiempo de funcionamiento y empeoran la operatividad.

12. Transporte

Véanse los datos técnicos relativos al peso de la máquina. Deje que el motor se enfríe antes de levantarlo/transportarlo o almacenarlo en el interior para evitar quemaduras y riesgo de incendio.

Para cambiar la posición de la máquina, esta puede equiparse con el dispositivo de desplazamiento adjunto (f) (véase el montaje del dispositivo de desplazamiento).

Carga de la máquina:

Levante la máquina utilizando el punto de elevación (3) del bastidor de la máquina. Utilice una cadena, un cable o una correa suficientemente fuerte.

La máquina debe transportarse en posición vertical para evitar que se derrame la gasolina. No coloque la máquina de lado o boca abajo.

Asegure la máquina o utilice el punto de elevación (3) para el transporte.

⚠ La máquina puede caer y causar daños o lesiones si no se levanta correctamente. Levantarla únicamente por el punto de elevación (3).

13. Almacenamiento

Almacenamiento (véase el punto relativo al vaciado del depósito de combustible):

Si la placa vibratoria no se utiliza durante un periodo superior a 30 días, siga los siguientes pasos para prepararla para su almacenamiento.

1. Vacíe totalmente el depósito de gasolina. La gasolina almacenada que contiene etanol o MTBE se estropea en 30 días. La gasolina estropeada tiene un alto contenido de goma y puede obstruir el carburador y restringir el flujo de gasolina.
2. Arranque el motor y déjelo en marcha hasta que se detenga. Esto garantiza que no quede gasolina en el carburador. Esto evita que se formen depósitos en el carburador que dañen el motor.
3. Vacíe el aceite del motor mientras esté caliente. Llène nuevo aceite.
4. Vacíe el combustible existente de la cámara de flotador (véase "Limpieza de la cámara de flotador")
5. Utilice paños limpios para limpiar el exterior del compresor y los puertos de escape.
6. ⚠ **No utilice productos de limpieza agresivos ni productos de limpieza con base de aceite al limpiar las piezas de plástico. Los productos químicos pueden dañar el plástico.**
7. Almacene la placa vibratoria en posición vertical en un edificio limpio, seco y con buena ventilación.

⚠ **No almacene la placa vibratoria con gasolina en una zona sin ventilación en la que los gases de la gasolina tengan acceso a llamas, chispas de las luces de control u otras fuentes de ignición. Utilice únicamente bidones de gasolina homologados.**

Almacene el aparato y sus accesorios en un lugar oscuro, seco y sin riesgo de heladas que no esté al alcance de los niños. El rango de temperatura de almacenamiento es de 5 a 30°C.

Conserve la herramienta en su embalaje original.

Cubra la herramienta para protegerla del polvo o de la humedad. Guarde el manual de instrucciones junto con la herramienta.

14. Mantenimiento

⚠ ¡ATENCIÓN!

Apague siempre el motor y desenchufe el conector de bujía de encendido antes de realizar cualquier trabajo de mantenimiento.

El mantenimiento de su placa vibratoria garantiza una larga vida útil de la máquina y de sus componentes.

- Antes de llevar a cabo trabajos de mantenimiento, apague la máquina. El motor debe estar frío.
- Deje la palanca de aceleración (1) en la posición SLOW, retire el cable de bujía de encendido de la bujía de encendido (8) y fjelo.
- Compruebe el estado general de la placa vibratoria. Compruebe si los tornillos están flojos, las piezas móviles están desalineadas o bloqueadas, las piezas están rotas o agrietadas o se dan otras condiciones que puedan afectar al funcionamiento de la máquina.
- Utilice un aceite suave de alta calidad para máquinas para lubricar las piezas móviles.
- Limpie la parte inferior de la placa vibratoria en cuanto queden atrapadas partículas del suelo comprimido. La máquina no funciona bien cuando la parte inferior no está lisa y limpia.
- Vuelva a colocar el cable de bujía de encendido.

Comprobación y sustitución de la correa trapezoidal

- La correa trapezoidal (k) debe estar en buen estado para garantizar una transmisión óptima de la potencia del motor al eje excéntrico. Compruebe el estado de la correa trapezoidal (k).
- Si la correa trapezoidal (k) está desgarrada, desgastada o lisa, debe sustituirse.

Sustitución de la correa trapezoidal (fig. L)

- Desconecte el motor.
- El motor debe estar frío.
- Retire la protección de la correa (19) para acceder a la correa trapezoidal (k).
- Abra los 4 tornillos del motor y empuje un poco el motor hacia adelante.
- Extraiga la correa trapezoidal vieja (k) de la polea y coloque una nueva correa trapezoidal (k) correctamente.

- Tense la correa (k) con el tornillo de apriete, asegurándose de que el motor/la polea de la correa permanezca en ángulo recto.
- Vuelva a tensar la correa de transmisión (k), si la correa (k) cede más de 10-15 mm (presión del pulgar)
- Vuelva a colocar la protección de la correa (19) con los 2 tornillos.

⚠ ¡ATENCIÓN!

Al retirar o instalar la correa de transmisión (k), tenga cuidado de no engancharse los dedos entre la correa y el rodillo

Sustitución del aceite del excitador (fig. L - N) Debido al peso, ¡aconsejamos realizar este trabajo entre dos personas!

- La carcasa del excitador se mantiene con aceite de transmisión automática SAE 10W 30 o un producto similar. Sustituya el aceite al cabo de 200 horas de servicio.
- Realice el cambio de aceite solo cuando la excéntrica se haya enfriado.
- Retire la tapa de la correa trapezoidal (19) y la correa trapezoidal (k).
- Suelte los tornillos M1 (4) de la carcasa de la excéntrica.
- Levante toda la parte superior de la placa vibratoria con el motor de la carcasa de la excéntrica.
- Retire el tornillo de salida de aceite (M2) de la parte superior de la excéntrica, vuelque la carcasa de la excéntrica y suelte el aceite en un recipiente. Controle la existencia de posibles virutas metálicas en el aceite para evitar posibles problemas en el futuro.
- Coloque la carcasa de la excéntrica de nuevo en una posición vertical.
- Rellene la carcasa de la excéntrica con el aceite de la excéntrica

⚠ ¡ATENCIÓN!

No llenar en exceso: un exceso de aceite en el excitador puede reducir el rendimiento y sobrecalentar el excitador.

Cambio de aceite del motor (fig. R + W)

Al cabo de 20 horas de trabajo debe realizarse el primer cambio de aceite. Posteriormente, cada 100 horas de servicio.

Para evacuar el aceite del motor, proceda del modo siguiente:

1. Prepare una bandeja colectora de aceite y abra el tornillo purgador de aceite (j).
2. Abra el orificio de llenado (varilla medidora) (16), incline la máquina y deje que salga el aceite.
3. Llene el aceite (0,6 l), realice la comprobación pertinente con la varilla medidora (16) y ciérrelo.
4. Vuelva a cerrar el tornillo purgador de aceite (j).
5. Para el almacenamiento: Tire lentamente del arrancador 5 veces para que el aceite se distribuya (sin encendido).

Aceite de motor recomendado SAE 10W-30 o SAE 10W-40 (según la temperatura de funcionamiento).

Deseche el aceite antiguo recogido de forma adecuada en el punto de recogida de aceite usado local. Está estrictamente prohibido verter el aceite usado en el suelo o mezclarlo con residuos.

Vaciar el depósito de combustible (fig. S + Z)

Prepare un recipiente adecuado y abra el tapón roscado de purga (t) de la cámara del flotador (fig. Z). A continuación, retire la tapa del depósito (12) y abra la llave de gasolina (11). El sistema se ha vaciado por completo. Vuelva a cerrar la tapa del depósito (12).

Limpiar / sustituir el filtro de aire (fig. O - Q)

- Desenrosque la tuerca de mariposa (o) y retire la tapa del filtro de aire (n)
- Revise la tapa del filtro de aire (n) en busca de orificios o grietas. Reemplazar el elemento dañado.
- Desenrosque la tuerca de mariposa interior (p) y retire con cuidado el cartucho de filtro de papel (s) con el elemento filtrante de espuma (r).
- Retire la suciedad del lado interior de la carcasa del filtro con un paño limpio y húmedo. Asegúrese de que no entre suciedad en la abertura. Vuelva a colocar la tapa del filtro de aire (n) en la carcasa del filtro mientras dure la limpieza del mismo.
- Retire con cuidado el elemento filtrante de espuma (r) del cartucho de filtro de papel (s). Compruebe ambas piezas en busca de daños. Sustituya los insertos que estén dañados.
- Limpie el elemento filtrante de espuma (r) con agua caliente y una solución jabonosa suave. Enjuagar en profundidad con agua limpia y dejar secar bien.
- Sumerja el elemento de espuma (r) en el aceite de motor limpio y exprima el exceso de aceite.

- Sacuda el cartucho de filtro de papel (s) sobre una superficie dura para eliminar la suciedad. No cepille nunca la suciedad, ya que esto provoca que la suciedad penetre en las fibras.
- Coloque el elemento de espuma (r) en el cartucho de filtro de papel (s) y vuelva a instalar el elemento filtrante de aire con la junta.
- Atornille la primera tuerca de mariposa (p) en el cartucho de filtro de papel
- Coloque la tapa del filtro de aire (n) y fíjela con la segunda tuerca de mariposa (o)

⚠ ATENCIÓN: No deje nunca en marcha el motor sin un cartucho de filtro de aire o con éste dañado. ya que esto provoca que la suciedad entre en el motor, causando daños en el mismo. En este caso, la garantía del fabricante pierde su validez.

Limpiar/sustituir la bujía de encendido (fig. T + U)

⚠ ATENCIÓN: ¡Desmontar la bujía de encendido (8) únicamente cuando el motor esté frío!

Limpiar la bujía de encendido (8) o sustituirla, en función de la necesidad.

- Desconecte el conector de bujía de encendido y elimine la suciedad de la zona de la bujía.
- Desenrosque la bujía de encendido (8) e inspecciónela.
- Comprobar el aislador. En caso de daños como, p. ej., fisuras o astillas, sustituir la bujía de encendido (8). Limpiar los electrodos de la bujía de encendido con un cepillo metálico.
- Comprobar la distancia entre electrodos y ajustarla. Para que el motor rinda correctamente, la distancia entre los electrodos de la bujía de encendido (8) debe ser la correcta (0,7-0,8 mm).
- Enroscar a mano la bujía de encendido (8) y apretarla con la llave de bujías de encendido (g) aproximadamente 1/4 de vuelta.
- Colocar el conector de bujía de encendido sobre la bujía de encendido (8).

Limpieza de la cámara de flotador (fig. Z)

⚠ ATENCIÓN: ¡Desmontar la cámara de flotador únicamente cuando el motor esté frío!

1. Cierre la llave de combustible (11).
2. Afloje el tapón roscado de purga (t) de la cámara del flotador y vacíe el combustible en un recipiente adecuado.
3. Vuelva a fijar el tapón roscado de purga (t)
4. Suelte el tornillo de fijación (u) de la cámara de flotador

5. Desenrosque la cámara del flotador y el anillo obturador radial, límpielos a fondo con un disolvente no inflamable y déjelos secar. Inspeccione la junta radial en busca de puntos de presión y de daños.
6. Vuelva a atornillar ambas piezas.
7. Abra la llave de combustible (11) y compruebe si hay fugas.

En caso de posibles dudas, indique los siguientes datos:

- Datos de la placa de características de la máquina
- Datos de la placa de características del motor

Indicación importante si es necesaria una reparación:

Si necesita devolver el aparato para su reparación, tome en cuenta que, por motivos de seguridad, el aparato debe enviarse a la estación de servicio técnico libre de aceite y combustible.

Información sobre el servicio técnico

Hay que tener en cuenta que los siguientes componentes de este producto están sometidos a desgaste natural o por el uso o que se requieren los siguientes materiales de consumo. Piezas de desgaste*: bujía de encendido, Aceite, Correa, Esterilla de goma, Filtro de aire * ¡No se incluyen obligatoriamente en el volumen de suministro!

Encontrará las piezas de repuesto y los accesorios en nuestro centro de servicio. Para ello, escanee el código QR que aparece en la portada.

15. Eliminación y reciclaje

Notas sobre el embalaje



Los materiales de embalaje son reciclables. Deseche los embalajes de forma respetuosa con el medio ambiente.

En su ayuntamiento o administración municipal podrá obtener información sobre las distintas opciones de eliminación de un aparato fuera de uso.

Combustibles y aceites

- ¡Antes de desechar el aparato, se deben vaciar el depósito de combustible y el depósito de aceite del motor!
- ¡El combustible y el aceite de motor no deben tirarse a la basura ni a los desagües domésticos, sino que deben recogerse y eliminarse por separado!
- Los depósitos de aceite y combustible vacíos deben desecharse de forma respetuosa con el medio ambiente.

16. Solución de averías

La tabla siguiente indica síntomas de fallo y describe cómo se pueden solucionar si la máquina no trabaja correctamente. Si no es capaz de localizar y eliminar así el problema, póngase en contacto con su taller de servicio.

Avería	Posible causa	Solución
El motor no arranca.	El cable de bujía de encendido no está conectado.	Conecte de forma segura el cable de bujía de encendido con la bujía de encendido.
	No hay gasolina o la gasolina está estropeada.	Llene gasolina limpia y nueva.
	La palanca de aceleración no está en la posición de arranque correcta.	Coloque la palanca de aceleración en la posición de arranque.
	La llave de gasolina no está en posición ON.	Abrir la llave de gasolina.
	Conducto de gasolina bloqueado.	Limpie el conducto de gasolina.
	Bujía de encendido cubierta con demasiado aceite.	Limpie la bujía de encendido, ajuste la distancia o sustitúyala.
	Llenado excesivo del motor.	Espere unos minutos para reiniciar, pero no prebompear.
El motor funciona de forma irregular	Cable de bujía de encendido suelto.	Conecte el cable de bujía de encendido y fíjelo.
	El aparato funciona con ESTRANGULADOR DE AIRE.	Coloque la palanca del estrangulador de aire en la posición OFF.
	Conducto de gasolina bloqueado o gasolina estropeada.	Limpie el conducto de gasolina. Llene gasolina limpia y nueva en el depósito.
	Empalme de escape obstruido.	Limpie el empalme de escape.
	Agua o suciedad en el sistema de gasolina.	Deje que la gasolina salga del depósito. Llene gasolina nueva.
	Filtro de aire sucio.	Limpie el filtro de aire o sustitúyalo.
El motor se ha sobrecalentado.	Filtro de aire sucio.	Limpie el filtro de aire.
	Flujo de aire limitado.	Limpie el motor de la placa vibratoria
El motor no se detiene cuando la palanca de aceleración está en la posición de parada o la velocidad del motor no aumenta adecuadamente cuando la palanca de aceleración se mueve.	Depósitos en las conexiones de la palanca de aceleración.	Elimine la suciedad y los depósitos.
	Cable de accionamiento dañado	Póngase en contacto con el proveedor técnico
La placa vibratoria es difícil de controlar durante el funcionamiento (la máquina rebota o avanza bruscamente)	Velocidad del motor demasiado alta sobre suelo duro.	Ajuste una velocidad más baja con la palanca de aceleración.
	Amortiguador demasiado flojo o dañado	Póngase en contacto con el proveedor técnico
No hay función vibratoria o la placa vibratoria no alcanza la velocidad máxima	Daños en el excitador o en la placa vibratoria	Póngase en contacto con el proveedor técnico
	La correa de transmisión está demasiado floja y resbala	Ajuste o sustituya la correa de transmisión
Pérdida de aceite en el motor o en el excitador	Juntas desgastadas	Póngase en contacto con el proveedor técnico
	Fugas en la carcasa	Póngase en contacto con el proveedor técnico

Explicação dos símbolos no aparelho

A utilização de símbolos neste manual serve para chamar a sua atenção para potenciais riscos. Os símbolos de segurança e explicações associadas devem ser bem compreendidos. Os avisos em si não eliminam quaisquer riscos e não substituem medidas corretas para a prevenção de acidentes.

	<p>Aviso - Leia o manual de instruções para minimizar o risco de ferimentos.</p>
	<p>Usar proteção auditiva. O ruído pode causar perda de audição.</p>
	<p>Utilize óculos de proteção. Durante o trabalho, faíscas e lascas, aparas e pós ejetados pelo aparelho poderão provocar cegueira.</p>
	<p>Usar luvas de proteção</p>
	<p>Usar calçado de segurança</p>
	<p>É proibido remover ou modificar os dispositivos de proteção e de segurança.</p>
	<p>Não colocar a mão em peças rotativas</p>
	<p>Proibição de fumar na área de trabalho</p>
	<p>Não tocar em superfícies quentes</p>
	<p>Manter terceiros afastados da área de trabalho</p>
<p>⚠ Atenção!</p>	<p>Neste manual de instruções temos muitas secções com este símbolo, que dizem respeito à sua segurança</p>

Conteúdo:**Página:**

1.	Introdução.....	95
2.	Descrição do aparelho (Fig. A - Y).....	95
3.	Âmbito de fornecimento.....	95
4.	Utilização correta.....	96
5.	Indicações de segurança gerais	96
6.	Indicações de segurança adicionais.....	98
7.	Dados técnicos	99
8.	Desembalar.....	100
9.	Estrutura	100
10.	Colocação em funcionamento.....	100
11.	Limpeza	102
12.	Transporte.....	102
13.	Armazenamento	103
14.	Manutenção	103
15.	Eliminação e reciclagem.....	105
16.	Resolução de problemas.....	106
17.	Declaração de conformidade	267

1. Introdução

Fabricante:

Scheppach GmbH
Günzburger Straße 69
D-89335 Ichenhausen

Estimado cliente,

Desejamos-lhe muita satisfação e sucesso ao trabalhar com o seu novo aparelho.

Nota:

De acordo com a legislação vigente relativa à responsabilidade pelos produtos, o fabricante deste aparelho não é responsável por danos que ocorram nele ou através dele nas seguintes situações:

- manuseio incorreto,
- Incumprimento do manual de instruções,
- reparações efetuadas por técnicos terceiros não autorizados,
- Incorporação e substituição de peças sobresselentes que não sejam de origem
- utilização incorreta

Tenha em atenção:

Antes da montagem e da colocação em funcionamento, leia a totalidade do texto do manual de instruções. Este manual de instruções deverá facilitar-lhe a familiarização com o aparelho e com as possibilidades de utilização corretas.

O manual de instruções contém indicações importantes de como trabalhar com o aparelho de modo seguro, correto e económico e de como evitar perigos, poupar em custos de reparação, reduzir períodos de paragem e aumentar a fiabilidade e vida útil do aparelho. Para além dos regulamentos de segurança deste manual de instruções, deverá cumprir sempre as diretivas respeitantes à operação do aparelho vigentes no seu país.

Guarde o manual de instruções num invólucro de plástico, protegido da sujidade e da umidade, junto ao aparelho. O manual deve ser lido e seguido por todo e qualquer pessoal operador antes do início dos trabalhos.

Só devem trabalhar no aparelho pessoas que tenham sido instruídas acerca da utilização do aparelho e dos perigos associados. Deve ser respeitada a idade mínima exigida.

Para além das indicações de segurança incluídas neste manual de instruções e dos regulamentos especiais do seu país, devem ser cumpridas as regras técnicas geralmente reconhecidas para a operação de máquinas idênticas.

Não assumimos qualquer responsabilidade por acidentes ou danos que advenham do não cumprimento deste manual de instruções e das indicações de segurança.

2. Descrição do aparelho (Fig. A - Y)

1. Alavanca do acelerador
2. Pega
3. Ponto de elevação
4. Motor
5. Excitador
6. Placa de base
7. Orifício de enchimento do óleo do excitador
8. Vela de ignição
9. Escape
10. Alavanca de estrangulamento
11. Válvula de gasolina
12. Depósito de gasolina + tampa
13. Alavanca do acelerador
14. Motor de arranque por cabo
15. Filtro de ar
16. Indicador do nível de óleo
17. Interruptor para ligar/desligar o motor
18. Carburador
19. Proteção da correia
20. Tampão de drenagem do óleo do excitador

3. Âmbito de fornecimento

- 1x Placa vibrante (a)
- 1x Pega (2)
- 2x Porca de manípulo em estrela com parafuso (b)
- 1x Revestimento de borracha (c)
- 3x Parafuso de fixação com arruela e porca (e)
- 1x Carro de transporte (f)
- 1x Chave para velas de ignição (g)
- 2x Braçadeira de cabos (h)
- 1x Manual de instruções (i)

4. Utilização correta

A placa vibrante conduz forças sobre a terra solta e outros materiais. Pode ser utilizada para trabalhos gerais de construção de estradas, arquitetura paisagística e edificação. A placa vibrante aumenta a capacidade de carga, diminui a permeabilidade à água, impede aterros, diminui a ondulação ou a retração da terra. É especialmente apropriada para a compactação de blocos de pavê, valas, na arquitetura paisagística em trabalhos de conservação.

⚠ ATENÇÃO!

A placa vibrante não foi construída para a utilização em substratos aderentes, como barro, ou em superfícies duras, como betão.

A máquina só deve ser utilizada para o seu propósito especificado. Qualquer outra utilização é considerada incorreta.

Os danos ou ferimentos daí resultantes serão da responsabilidade da entidade operadora/operador e não do fabricante.

Faz igualmente parte da utilização correta o cumprimento das indicações de segurança, assim como das instruções de montagem e das indicações de operação no manual de instruções.

As pessoas que operem ou mantenham a máquina deverão ser familiarizadas com a mesma e ser instruídas relativamente aos perigos possível.

Para além disso, devem ser estritamente cumpridos os regulamentos de prevenção de acidentes vigentes. Devem ser seguidas todas as restantes regras gerais relativas às áreas de medicina do trabalho e de segurança.

Qualquer alteração na máquina exclui o fabricante de toda e qualquer responsabilidade por danos daí resultantes.

A máquina apenas pode ser utilizada com peças e acessórios originais do fabricante.

As instruções de segurança e de manutenção, os procedimentos de trabalho do fabricante, bem como as dimensões constantes nos Dados Técnicos devem ser observados.

Tenha em atenção que os nossos aparelhos não foram desenvolvidos para utilização em ambientes comerciais, artesanais ou industriais. Não assumimos qualquer garantia, se o aparelho for utilizado em ambientes comerciais, artesanais, industriais ou equivalentes.

5. Indicações de segurança gerais

- Familiarize-se com a sua máquina.
- Leia atentamente o manual de instruções e assegure-se de que compreende o seu conteúdo, assim como todas as etiquetas aplicadas na máquina.
- Familiarize-se com o campo de aplicação e as restrições da máquina, assim como com fontes de perigos especiais.
- Certifique-se de que conhece exatamente todos os elementos de comando e a respetiva função.
- Certifique-se de que sabe como parar a máquina e desativar rapidamente os elementos de comando.
- Não tente utilizar a máquina sem conhecer com exatidão o modo de funcionamento e os requisitos de manutenção do motor, nem sem saber como prevenir acidentes com pessoas e/ou danos materiais.
- Mantenha outras pessoas, sobretudo crianças, afastadas da sua área de trabalho.

Área de trabalho

- Nunca arranque nem opere a máquina numa área fechada. Os gases de escape são perigosos, porque contêm monóxido de carbono, um gás inodoro e mortal. Utilize a máquina apenas em áreas exteriores bem ventiladas.
- Nunca utilize a máquina com falta de visibilidade ou condições de iluminação insuficientes.

Segurança das pessoas

- Não utilize a máquina, se estiver sob o efeito de drogas, álcool ou medicamentos que influenciam a sua capacidade de operar corretamente a máquina.
- Use vestuário de trabalho apropriado. Use calças compridas, botas e luvas.
- Não use roupas soltas, calções ou joalheria de qualquer tipo. Use o cabelo comprido apanhado, de modo a que apenas chegue aos ombros. Mantenha o seu cabelo, a roupa e as luvas afastados das peças móveis. A roupa larga, joalheria ou cabelos longos podem ficar presos nas peças móveis. Examine a máquina antes do arranque.
- Mantenha os painéis de proteção no devido lugar e funcionais.

- Certifique-se de que todas as porcas, parafusos estão apertados com segurança.
- Nunca utilize a máquina, se ela estiver a necessitar de reparação ou em más condições mecânicas. Substitua as peças danificadas, em falta ou avariadas antes da utilização.
- Verifique se a máquina tem fugas de gasolina.
- Mantenha-a operacional. Não utilize a máquina, se não for possível ligar e desligar o motor no interruptor correspondente.
- Uma máquina acionada a gasolina que não possa ser comandada através do interruptor do motor é perigosa e tem de ser substituída.
- Antes do arranque da máquina, habitue-se a verificar se as chaves de parafusos e chaves estão afastadas da área em torno da máquina. Uma chave de parafusos ou chave que ainda se encontre numa parte rotativa da máquina pode causar danos pessoais.
- Mantenha-se atento, concentre-se nas suas atividades e faça uso do senso comum quando trabalhar com a máquina. Não vá além das suas possibilidades.
- Nunca utilize a máquina, se estiver descalço ou a usar sandálias ou calçado ligeiro semelhante. Use as suas botas de segurança, que protegem os seus pés e melhoram a sua estabilidade em superfícies escorregadias.
- Procure sempre uma boa estabilidade e equilíbrio. Dessa maneira, controla melhor a máquina em situações inesperadas.
- Evite um arranque involuntário. Certifique-se de que o interruptor do motor está desligado, antes de transportar a máquina ou de a submeter a trabalhos de manutenção. O transporte ou os trabalhos de manutenção da máquina podem provocar acidentes, se o interruptor estiver ligado.
- Nunca abasteça o depósito em áreas interiores. Mantenha os objetos condutores elétricos ligados a terra, como ferramentas, afastados de componentes elétricos autónomos e cabos, para prevenir a formação de faíscas e arcos voltaicos. Isso pode inflamar os gases da gasolina.
- Pare sempre o motor e deixe-o arrefecer antes de abastecer o depósito de gasolina. Nunca retire a tampa do depósito nem abasteça o depósito de gasolina enquanto o motor estiver a funcionar ou ainda quente.
- Nunca utilize a máquina, se souber de fugas no sistema de gasolina. Desaperte a tampa do depósito lentamente, para aliviar qualquer possível pressão no depósito. Nunca encha excessivamente o depósito (a gasolina nunca deve encontrar-se acima do limite máximo de enchimento assinalado). Feche bem novamente o depósito de gasolina com a tampa do depósito e limpe a gasolina derramada com um pano.
- Nunca utilize a máquina, se a tampa do depósito não estiver bem enroscada. Evite fontes de ignição nas imediações de gasolina derramada. Se tiver sido derramada gasolina, não tente arrancar a máquina. Afaste a máquina da área do derrame e impeça a formação de fontes de ignição até que os gases da gasolina se tenham volatilizado.
- Guarde a gasolina em bidões fabricados especificamente para esta finalidade.
- Armazene a gasolina num local fresco e bem ventilado, afastada de faíscas e chamas abertas ou outras fontes de ignição. Nunca guarde gasolina ou a máquina com o depósito cheio num edifício onde os gases da gasolina possam entrar em contacto com faíscas, chamas abertas ou outras fontes de ignição, como esquentadores de água, fogões, secadores de roupa ou semelhantes.
- Deixe o motor arrefecer antes de armazenar a máquina numa área fechada.

Segurança no manuseio de gasolina

- A gasolina é muito facilmente inflamável e os seus gases podem explodir, caso se inflamem.
- Tome medidas de segurança para o manuseio da gasolina, para diminuir o risco de ferimentos graves.
- Utilize um bidão de gasolina apropriado, quando encher ou esvaziar o depósito.
- Realize estes trabalhos em áreas exteriores limpas e bem ventiladas.
- Não fume. Não permita a formação de faíscas, chamas abertas ou outras fontes de chamas na proximidade quando abastecer de gasolina ou trabalhar com a máquina.

Utilização e conservação da máquina

- Nunca levante a máquina nem a carregue com o motor em funcionamento.
- Não manuseie a máquina com violência.
- Utilize a máquina certa para o seu campo de aplicação. A máquina correta executará melhor e com mais segurança os trabalhos para os quais foi construída.

- Não altere o ajuste do regulador da velocidade do motor nem o deixe funcionar a uma velocidade excessiva. O regulador da velocidade controla a velocidade máxima do motor com a mais alta segurança.
- Não deixe o motor funcionar a alta velocidade quando não estiver a compactar.
- Mantenha as mãos e pés afastados das peças rotativas.
- Evite o contacto com gasolina quente, óleo, gases de escape e superfícies quentes. Nunca toque no motor nem no silenciador de escape. Estas peças ficam especialmente quentes durante a utilização. Permanecem quentes ainda por algum tempo depois de se desligar a máquina.
- Deixe o motor arrefecer antes de executar trabalhos de manutenção ou ajustes.
- Caso a máquina comece a produzir ruídos ou vibrações involuntárias, desligue imediatamente o motor, solte o cabo da vela de ignição e investigue a causa. Normalmente, os ruídos ou vibrações involuntárias são sinal de erros.
- Utilize apenas peças de fixação e acessórios recomendados pelo fabricante. Em caso de incumprimento, podem ocorrer ferimentos.
- Faça a manutenção da máquina. Verifique os alinhamentos incorretos ou o bloqueio das peças móveis, danos em peças e outros estados que possam prejudicar o funcionamento da máquina. Se detetar danos, mande reparar a máquina antes de qualquer utilização posterior. Muitos acidentes resultam de equipamento com a manutenção mal realizada.
- Mantenha o motor e o silenciador de escape livres de relva, folhas, lubrificante em excesso ou deposições de carvão, para reduzir o risco de incêndio.
- Nunca regue nem salpique a máquina com água ou outro líquido.
- Mantenha as pegadas secas, limpas e livres de peças pequenas.
- Limpe a máquina após cada utilização.
- Siga as diretivas de eliminação de resíduos aplicáveis a gasolina, óleo, etc., para proteger o ambiente.
- Guarde a máquina desligada fora do alcance das crianças e não permita que pessoas não familiarizadas com a máquina ou com este manual utilizem a máquina. Nas mãos de utilizadores sem formação, a máquina é perigosa.

Assistência

- Antes das limpezas, reparações, inspeções ou trabalhos de ajuste, desligue o motor e assegure-se de que todas as peças móveis estão paradas.
- Certifique-se sempre de que o interruptor do motor se encontra na posição "OFF". Solte o cabo da vela de ignição e mantenha-o afastado da vela de ignição, para prevenir um arranque involuntário.
- Confie a manutenção da sua máquina a colaboradores qualificados. Utilize apenas peças sobresselentes originais. Dessa maneira, assegura-se que a máquina permanece segura.

6. Indicações de segurança adicionais

- Mantenha as mãos, dedos e pés afastados da placa de base, para evitar ferimentos.
- Segure bem a pega do vibrador de placa com as duas mãos. Se mantiver as duas mãos na pega e os seus pés estiverem afastados da placa do compactador, as suas mãos, dedos e pés não podem ser feridos pela placa do compactador.
- Permaneça sempre atrás da máquina quando a utilizar; nunca caminhe nem permaneça à frente da máquina enquanto o motor está a funcionar.
- Nunca coloque ferramentas ou outros objetos por baixo da placa vibrante. Se a máquina colidir com um objeto estranho, pare o motor, solte a vela de ignição e verifique se a máquina apresenta danos; repare os danos antes de arrancar e utilizar a máquina novamente.
- Não sobrecarregue a máquina, compactando a demasiada profundidade ou muito rápido.
- Não utilize a máquina a altas velocidades sobre superfícies duras ou escorregadias.
- Seja especialmente cauteloso quando utilizar a máquina sobre leitos, caminhos ou estradas de gravilha ou quando os atravessar.
- Preste atenção a perigos ocultos ou ao trânsito. Não transporte pessoas.
- Nunca abandone o local de trabalho nem deixe a placa vibrante sem vigilância enquanto o motor está a funcionar.
- Pare sempre a máquina quando o trabalho é interrompido ou quando se desloca de um sítio para o outro.

- Mantenha-se afastado das margens de escavações e evite atividades que possam fazer virar a placa vibrante. Percorra as inclinações cuidadosamente em linha reta e a recuar, para evitar que a placa vibrante se vire sobre o operador.
- Coloque sempre a máquina sobre uma superfície estável e plana e desligue o aparelho.
- Limite os períodos de trabalho na máquina e faça pausas regularmente, para atenuar os efeitos das vibrações e permitir que as mãos descansem. Diminua a velocidade e a força exercida com a qual executa movimentos repetidos.

Riscos residuais

A máquina foi produzida de acordo com o estado da técnica e com as regras de segurança reconhecidas. No entanto, poderão surgir riscos residuais durante os trabalhos.

- Além disso, poderão existir riscos residuais não evidentes, apesar de terem sido tomadas todas as medidas relevantes.
- Os riscos residuais podem ser minimizados, se forem respeitadas as "Indicações de segurança" e a "Utilização correta", assim como o manual de instruções na sua generalidade.
- Evite colocações em funcionamento ocasionais da máquina.
- Utilize a ferramenta recomendada neste manual de instruções. Obterá assim rendimentos ótimos da sua máquina.
- Mantenha as suas mãos longe da área de trabalho, se a máquina estiver em funcionamento.

7. Dados técnicos

Motor / acionamento	Monocilíndrico de 4 tempos a gasolina sem chumbo
Cilindrada	196 cm ³
Potência do motor	4,8 kW
Capacidade de combustível	3,5 l
Capacidade de óleo do motor	máx. 0,6 l
Capacidade de óleo do excitador	0,35 l
Dimensões da placa (CxL)	aprox. 550 x 440 mm

Força centrífuga	23 kN
Avanço	25 m/min
Impactos vibratórios	4200 vpm
Profundidade de compactação	30 cm
Posição inclinada máx. admissível do motor	25°
Peso	aprox. 84 kg

Reservados os direitos a alterações técnicas!

Ruído e vibrações

⚠ Aviso: o ruído poderá ter efeitos graves na sua saúde. Se o ruído da máquina exceder os 85 dB, use uma proteção dos ouvidos adequada.

Valores característicos do ruído

Nível de potência acústica L_{WA} (EN ISO 3744)	105dB
Nível de pressão sonora L_{pA} (EN ISO 11201)	84,6dB
Incerteza $K_{wa/pA}$	2,72 dB

Valores característicos de vibração

Vibração a_h	30 m/s ²
----------------	---------------------

Nota: Os valores de ruído indicados foram determinados segundo um procedimento de ensaio normalizado e podem ser utilizados para comparar diferentes ferramentas entre si. Além disso, estes valores são apropriados para poder estimar antecipadamente as cargas para o utilizador causadas pelo som.

Aviso! Dependendo de como a ferramenta é utilizada, os valores reais podem diferir dos especificados. Tome medidas para se proteger contra poluição sonora.

Tenha em consideração todo o processo de trabalho, incluindo os períodos em que a ferramenta funciona sem carga ou está desligada.

As medidas adequadas incluem, entre outras, uma manutenção e conservação regulares da ferramenta e das ferramentas de colocação, intervalos regulares, bem como um bom planeamento dos processos de trabalho.

8. Desembalar

- Abra a embalagem e retire cuidadosamente o aparelho.
- Remova o material de embalamento, assim como as fixações de embalamento/transporte (se presentes).
- Verifique se o âmbito de fornecimento está completo.
- Inspeccione o aparelho e os acessórios quanto a danos de transporte. O fornecedor deve ser notificado imediatamente no caso de reclamações. Não são aceites reclamações tardias.
- Guarde a embalagem até ao fim do período de garantia, se possível.
- Antes da utilização, familiarize-se com o aparelho, recorrendo ao manual de instruções.
- Utilize apenas peças originais como acessórios e também como peças de desgaste e sobresselentes. Poderão obter-se as peças sobresselentes junto do revendedor especializado.
- No caso de encomendas, forneça os nossos números de referência, bem como o tipo e o ano de construção do aparelho.

⚠ ATENÇÃO!

O aparelho e o material de embalagem não são brinquedos! Crianças não deverão brincar com sacos de plástico, películas e peças pequenas! Risco de ingestão e asfixia!

9. Estrutura

Montagem da pega (Fig. A - F)

- Fixar a pega (2) à placa vibrante (a) com a ajuda do parafuso e da porca de manípulo em estrela (b). O parafuso é inserido por fora e apertado com a arruela e a porca de manípulo em estrela.
- Fixar agora a alavanca do acelerador (1) à pega (2) (tamanho 8/10). O cabo bowden é fixado à pega (2) com as braçadeiras de cabos (h).

Montagem do revestimento de borracha (Fig. G + H)

- Revestimento de borracha (c): Colocar ou puxar a placa vibrante para cima do revestimento de borracha (c) e alinhar os furos, fixando em seguida com 3 parafusos de fixação (e) pela parte de baixo.

Montagem do carro de transporte (Fig. X + Y)

- Carro de transporte (f): Tombar a placa vibrante para a frente pela pega (2) e alinhar o carro de transporte (f) com o orifício previsto para o efeito. Agora já é possível soltar e transportar a placa vibrante.

10. Colocação em funcionamento

⚠ ATENÇÃO!

Monte impreterivelmente o aparelho por completo antes da colocação em funcionamento!

Pega (2) (Fig. A)

Quando utilizar a máquina, utilize a pega (2) para a comandar.

Alavanca do acelerador (1) (Fig. A + C)

A alavanca do acelerador (1) permite regular a velocidade da máquina. Movendo-se a alavanca nas direções indicadas, o motor funciona mais rápido ou mais lento.

Rápido = 

Lento = 

Ponto de elevação (3) (Fig. A)

Para elevar a máquina com um guindaste ou outro dispositivo de elevação.

Proteção da correia (19) (Fig. A)

Remova esta proteção (19), para ter acesso à correia em V. Nunca utilize a placa vibrante sem a proteção da correia (19).

Se a proteção da correia em V (19) não estiver aplicada, é possível que a sua mão fique entalada entre a correia em V e o acoplamento, causando-lhe ferimentos graves.

Excitador (5) (Fig. A)

Um peso excêntrico no veio do excitador dentro da caixa do excitador é acionado, a altas velocidades, por um acoplamento e um sistema de acionamento por correia. Estas altas velocidades de rotação do veio provocam os rápidos movimentos ascendentes e descendentes da máquina, assim como o movimento de avanço.

Interruptor do motor (Ligar-Desligar) (17)

(Fig. A + I)

O interruptor do motor (17) serve para ativar e desativar o sistema de ignição. O interruptor do motor (17) deve encontrar-se na posição ON para que o motor funcione.

O motor para quando o interruptor do motor (17) é movido para a posição OFF.

Controlo antes da utilização

Controlo

- Verifique se existem fugas de óleo ou de gasolina em todos os lados do motor.
- Preste atenção a indícios de danos.
- Verifique se todas as coberturas de proteção estão colocadas e se todos os parafusos, porcas e cavi-lhas estão apertados.

Controlo do óleo do motor (Fig. I - R)





- Retire o indicador do nível de óleo (16) e limpe-o.
- Volte a introduzir a régua de cubagem (16) e verifique o nível de enchimento de óleo, sem apertar muito a régua de cubagem (16) novamente.
- Se o nível de enchimento de óleo for demasiado baixo, adicione a quantidade de óleo recomendada.
- Quando concluir, volte a montar todos os componentes e enrosque o indicador do nível de óleo.

Controlo da gasolina (Fig. S)



- Pare o motor, abra a tampa do depósito (12) e verifique o nível de enchimento de gasolina. Se o nível de enchimento for demasiado baixo, adicione gasolina até encher o depósito. Em seguida, enrosque novamente a tampa.
- Não adicione tanta gasolina, que cubra a aresta do depósito (nível de enchimento máximo de gasolina).
- Recomenda-se um índice de octano de 90 para gasolina sem chumbo. A gasolina sem chumbo diminui as deposições de carvão e prolonga a vida útil do sistema de escape.
- Não utilize gasolina já usada e contaminada. Não permita que entre sujidade e água no depósito de gasolina.

Arranque do motor (Fig. I + K)

- Coloque a válvula de gasolina (11) na posição ON. Se o motor estiver frio ao arrancar, coloque a alavanca de estrangulamento (10) na posição CLOSE  (Fechar).

- Se a alavanca de estrangulamento (10) tiver sido colocada na posição CLOSE  para o arranque do motor, mova-a suavemente para a posição OPEN  (Abrir) enquanto o motor aquece. para o arranque do motor, mova-a suavemente para a posição OPEN  (Abrir) enquanto o motor aquece.
- Se o motor estiver quente ao arrancar, deixe a alavanca de estrangulamento (10) na posição OPEN .
- Coloque o interruptor do motor (17) na posição ON.
- Acione o motor de arranque por cabo (14).

Motor de arranque por cabo (14) (Fig. A)

Puxe ligeiramente o punho do motor de arranque (14) até sentir uma ligeira resistência. Então, puxe vigorosamente e volte a colocar o punho do motor de arranque (14) na posição inicial. Se a alavanca de estrangulamento (10) tiver sido colocada na posição CLOSE  para o arranque do motor, mova-a suavemente para a posição OPEN  (Abrir) enquanto o motor aquece. Depois de o motor aquecer, puxe a alavanca do acelerador (1), para aumentar a velocidade do motor. A placa começa a vibrar e a compactar.

Movimento de avanço

À velocidade máxima, a placa vibrante desloca-se automaticamente para a frente.

⚠ ATENÇÃO!

Não utilize a placa vibrante sobre betão ou superfícies extremamente duras, secas ou compactadas. Nesses casos, ao invés de vibrar, a placa vibrante salta. Dessa maneira, tanto o vibrador como o motor podem ficar danificados.

O número de vibrações necessárias para obter o resultado de compactação desejado depende do tipo e do nível de humidade do substrato. A compactação máxima é alcançada quando se nota um recuo muito forte.

Se utilizar a placa vibrante sobre blocos de pavê, aplique o revestimento de borracha (c), para evitar que a superfície dos blocos lasque ou fique desgastada.

É necessária uma determinada quantidade de humidade no chão. No entanto, uma humidade excessiva pode levar a que pequenas partes se aglomerem, impedindo uma boa compactação. Deixe que o solo seque um pouco, se estiver muito molhado.

Se o solo estiver tão seco, que se levantam nuvens de poeira durante a utilização da placa vibrante, deve-se espalhar algum líquido pelo solo, para melhorar a compactação. Assim, também não se sobrecarrega o filtro de ar.

As observações seguintes devem ser respeitadas, caso o chão compactado esteja numa inclinação (morros, escarpas).

Aproxime-se às inclinações apenas desde a base (uma inclinação que possa ser ultrapassada facilmente para cima, também pode ser compactada sem risco para baixo).

O operador nunca deve encontrar-se na direção da descida.

Não se deve exceder uma inclinação máxima de 25°.

⚠ ATENÇÃO!

Caso se exceda esta inclinação, o sistema de lubrificação do motor pode falhar (lubrificação por injeção e, conseqüentemente, falha de componentes importantes do motor).

Paragem do motor

Para parar o motor numa situação de emergência, basta colocar o interruptor do motor (17) na posição OFF. Utilize o processo seguinte em condições normais:

- Coloque a alavanca de aceleração do motor (1) novamente na posição  de funcionamento em vazio, para parar o movimento para a frente do compactador.
- Deixe o motor arrefecer por um ou dois minutos antes de o parar.
- Coloque o interruptor do motor (17) na posição "OFF".
- Se necessário, feche a válvula de gasolina (11).

⚠ ATENÇÃO!

Não coloque a alavanca de estrangulamento (10) na posição CLOSE  para parar o motor. Isso pode causar uma falha de ignição ou danos no motor.

Velocidade no funcionamento em vazio

Coloque a alavanca do acelerador (1) na posição SLOW , para diminuir a carga do motor enquanto não se fizer compactação.

A diminuição da velocidade do motor no funcionamento em vazio prolonga o tempo operacional do motor, economiza gasolina e diminui o nível de ruído da máquina.

11. Limpeza

⚠ ATENÇÃO!

Antes da execução de quaisquer trabalhos de limpeza, desligue sempre o motor e retire a ficha da vela de ignição.

Recomendamos a limpeza do aparelho imediatamente após cada utilização.

Remova as deposições na placa vibrante com uma escova macia, aspirador ou ar comprimido.

Limpe o lado inferior do compactador assim que fiquem presas partículas do chão compactado. A máquina não trabalha bem, se o lado inferior não estiver liso e limpo.

Limpe o aparelho regularmente com um pano húmido e sabão suave. Não utilize produtos de limpeza ou solventes; estes poderão ser agressivos para com as peças de plástico do aparelho. Certifique-se de que não penetra água no interior do aparelho.

⚠ ATENÇÃO!

Não utilize um "limpador de alta pressão" para limpar a placa vibrante. A água pode penetrar em áreas estanques da máquina e danificar os fusos, o pistão, os mancais ou o motor. Os limpadores de alta pressão encurtam a vida útil e prejudicam a operabilidade.

12. Transporte

Ver o peso da máquina nos dados técnicos. Deixe arrefecer o motor antes da elevação/transporte ou do armazenamento em espaços interiores, para evitar queimaduras e risco de incêndio.

Para mudar a posição da máquina, esta pode ser equipada com o carro de transporte (f) junto (ver a secção Montagem do carro de transporte).

Carregamento da máquina:

Eleve a máquina através do ponto de elevação (3) na estrutura da máquina. Utilize uma corrente, cabo ou cinta suficientemente forte. A máquina deve ser transportada na posição vertical, para evitar o derrame de gasolina. Não coloque a máquina de lado ou invertida. Amarre a máquina ou utilize o ponto de elevação (3) para o transporte.

⚠ A máquina pode cair e causar danos ou ferimentos, se não for elevada corretamente. Lçar apenas no ponto de elevação (3).

13. Armazenamento

Armazenamento (ver o ponto Esvaziar o depósito de combustível):

Se a placa vibrante não for utilizada por um período superior a 30 dias, siga os passos abaixo, a fim de a preparar para o armazenamento.

1. Esvazie completamente o depósito de gasolina. A gasolina armazenada que contenha etanol ou MTBE fica estagnada em 30 dias. A gasolina estagnada tem um elevado teor de borracha e, por isso, pode obstruir o carburador e limitar a alimentação de gasolina.
2. Ligue o motor e deixe-o trabalhar até que pare. Dessa maneira, garante-se que nenhuma gasolina permanece no carburador. Assim, impede-se a formação de depósitos no carburador que podem danificar o motor.
3. Drene o óleo do motor enquanto está quente. Abasteça de óleo novo.
4. Drene o combustível existente na câmara de flutuação (ver "Limpeza da câmara de flutuação")
5. Use panos limpos para limpar as partes exteriores do compactador e do bocal de ar evacuado.
6. **⚠ Não utilize produtos de limpeza agressivos ou produtos de limpeza à base de óleo quando limpar as peças de plástico. Os produtos químicos podem danificar os plásticos.**
7. Armazene a placa vibrante em posição vertical num edifício limpo e seco com boa ventilação.

⚠ Não armazene a placa vibrante com gasolina numa área não ventilada onde os gases da gasolina possam entrar em contacto com chamas, faíscas, lâmpadas-piloto ou outras fontes de ignição. Utilize apenas bidões de gasolina aprovados.

Armazene o aparelho e os seus acessórios num local escuro, seco, ao abrigo de temperaturas negativas e fora do alcance das crianças. A temperatura ideal de armazenagem situa-se entre 5 a 30 °C.

Guarde a ferramenta na embalagem original.

Tape a ferramenta, para a proteger contra pó ou humidade. Guarde o manual de instruções junto da ferramenta.

14. Manutenção

⚠ ATENÇÃO!

Antes da execução de quaisquer trabalhos de manutenção, desligue sempre o motor e retire a ficha da vela de ignição.

A manutenção da placa vibrante assegura uma longa vida útil da máquina e dos seus componentes.

- Desligue a máquina antes dos trabalhos de manutenção. O motor deve ter arrefecido.
- Deixe a alavanca do acelerador (1) na posição SLOW, retire o cabo da vela de ignição (8) e proteja-o.
- Verifique o estado geral da placa vibrante. Verifique os parafusos soltos, alinhamentos incorretos ou o bloqueio de peças móveis, peças partidas ou fendidas e outros estados que possam prejudicar o funcionamento da máquina.
- Para lubrificar as peças móveis, utilize um óleo leve para máquinas de alta qualidade.
- Limpe o lado inferior da placa vibrante assim que ficarem presas partículas do chão compactado. A máquina não trabalha bem, se o lado inferior não estiver liso e limpo.
- Aplique novamente o cabo da vela de ignição.

Verificação e substituição da correia em V

- A correia em V (k) deve encontrar-se em bom estado, para garantir uma ótima transmissão de força do motor para o veio excêntrico. Verifique o estado da correia em V (k).
- Se a correia em V (k) estiver fendida, desgastada ou lisa, deve ser substituída.

Substituição da correia em V (Fig. L)

- Desligue o motor.
- O motor deve ter arrefecido.
- Remova a proteção da correia (19), para ter acesso à correia em V (k).
- Desapertar os 4 parafusos no motor e avançar um pouco o motor.
- Puxe a correia em V (k) antiga da polia e aplique corretamente uma correia em V (k) nova.
- Esticar a correia (k) com a ajuda do parafuso de ajuste, prestando atenção a que o motor / polia de correia estejam em ângulo reto.
- Reapertar a correia de acionamento (k) se a correia (k) ceder mais de 10-15 mm (pressão do polegar)
- Aplique novamente a proteção da correia (19) com os 2 parafusos.

⚠ ATENÇÃO!

Quando remover ou apertar a correia de acionamento (k), preste atenção para não entalar os dedos entre a correia e a polia

Mudança do óleo do excitador (Fig. L - N)

Devido ao peso, é aconselhável que este trabalho seja executado por duas pessoas!

- A caixa do excitador é conservada com óleo de engrenagem automática SAE 10W 30 ou um produto semelhante. Mude o óleo após 200 horas de funcionamento.
- Execute a mudança do óleo apenas com o excêntrico arrefecido.
- Remover a cobertura da correia em V (19) e a correia em V (k).
- Desapertar os parafusos M1 (4x) na caixa do excêntrico.
- Levantar toda a parte superior da placa vibrante com o motor da caixa do excêntrico.
- Retirar o tampão de drenagem do óleo (M2) na parte de cima do excêntrico, tombar a caixa do excêntrico e verter o óleo para uma tina. Controle se o óleo contém eventuais aparas metálicas, para evitar futuros problemas.
- Colocar a caixa do excêntrico novamente em posição vertical.
- Encher a caixa do excêntrico novamente com óleo para excêntrico

⚠ ATENÇÃO!

Não encher demasiado - Óleo em excesso no excitador pode diminuir a potência e sobreaquecer o excitador.

Mudança do óleo do motor (Fig. R + W)

Após 20 horas de funcionamento, deve-se efetuar a 1.ª mudança de óleo. Em seguida, após 100 horas de funcionamento.

Para drenar o óleo do motor, proceda da seguinte maneira:

1. Disponibilizar uma tina de recolha de óleo e abrir o tampão de drenagem do óleo (j).
2. Abrir a abertura de enchimento (régua de cubagem) (16), tombar a máquina e deixar verter o óleo,
3. Abastecer de óleo (0,6 l), verificar com a régua de cubagem (16) e fechar.
4. Fechar novamente o tampão de drenagem do óleo (j).
5. Para armazenar: Puxar lentamente o motor de arranque 5x, para que o óleo se distribua (sem ignição).

Óleo de motor recomendado SAE 10W-30 ou SAE 10W-40 (conforme a temperatura de utilização).

Elimine corretamente o óleo usado libertado no ponto de recolha de óleo usado local. É proibido verter óleo usado no chão ou misturá-lo com os resíduos.

Esvaziar o depósito de combustível (Fig. S + Z)

Prepare um recipiente apropriado e abra o tampão de drenagem (t) da câmara de flutuação (Fig. Z). Agora, retire a tampa do depósito (12) e abra a válvula de gasolina (11). O sistema fica então completamente esvaziado. Fechar novamente a tampa do depósito (12).

Limpar / substituir o filtro de ar (Fig. O - Q)

- Desapertar a porca de orelhas (o) e retirar a tampa do filtro de ar (n)
- Verificar se a tampa do filtro de ar (n) apresenta furos ou fendas. Substituir o elemento danificado.
- Desapertar a porca de orelhas interior (p) e extrair cuidadosamente o cartucho de filtro de papel (s) com o cartucho de filtro de espuma (r).
- Limpar a sujidade do interior da caixa do filtro com um pano limpo e húmido. Certifique-se de que não penetra sujidade na abertura. Durante a limpeza do filtro, coloque novamente a tampa do filtro de ar (n) na caixa do filtro.
- Retirar cuidadosamente o cartucho de filtro de espuma (r) do cartucho de filtro de papel (s). Verificar ambas as peças quanto a danos. Substituir os elementos danificados.
- Limpar o cartucho de filtro de espuma (r) em água quente e uma solução de sabão suave. Enxaguar abundantemente com água limpa e deixar secar bem.
- Mergulhar o cartucho de espuma (r) em óleo de motor limpo e espremer o óleo em excesso.
- Bater com o cartucho de filtro de papel (s) numa superfície dura, para eliminar a sujidade. Nunca escovar a sujidade, dado que, dessa maneira, fica retida nas fibras.
- Colocar o cartucho de espuma (r) sobre o cartucho de filtro de papel (s) e montar novamente o elemento de filtro de ar com a vedação.
- Enroscar a primeira porca de orelhas (p) no cartucho de filtro de papel
- Aplicar a tampa do filtro de ar (n) e fixar com a segunda porca de orelhas (o)

⚠ ATENÇÃO: Nunca deixar que o motor trabalhe sem o cartucho do filtro de ar ou com o mesmo danificado. Dessa maneira, pode entrar sujidade no motor, o que pode causar graves danos no motor. A garantia do fabricante perde a validade.

Limpar / substituir a vela de ignição (Fig. T + U)

⚠ ATENÇÃO: Desmontar a vela de ignição (8) apenas com o motor frio!

Limpar ou substituir a vela de ignição (8) conforme necessário.

- Puxar a ficha da vela de ignição e eliminar qualquer sujidade nas áreas da vela de ignição.
- Desapertar e verificar a vela de ignição (8).
- Verificar o isolador. No caso de danos como, p. ex., fissuras ou lascas, substituir a vela de ignição (8).
- Limpar os elétrodos da vela de ignição com uma escova de arame.
- Verificar e definir a distância entre elétrodos. Para manter o motor eficiente, a vela de ignição (8) deve ter uma distância entre elétrodos correta (0,7-0,8 mm).
- Aparafusar a vela de ignição (8) manualmente e apertar com a chave para velas de ignição (g) cerca de 1/4 de volta.
- Colocar a ficha da vela de ignição na vela de ignição (8).

Limpeza da câmara de flutuação (Fig. Z)

⚠ ATENÇÃO: Desmontar a câmara de flutuação apenas com o motor frio!

1. Fechar a torneira de combustível (11).
2. Desapertar o tampão de drenagem (t) na câmara de flutuação e verter o combustível para um recipiente adequado.
3. Fixar novamente o tampão de drenagem (t)
4. Desapertar o parafuso de fixação (u) da câmara de flutuação
5. Desenroscar a câmara de flutuação e o anel de vedação radial, limpando-os minuciosamente em solvente não inflamável e deixando-os secar. Verificar a vedação radial quanto a posições de pressão e danos.
6. Enroscar novamente as duas peças.
7. Abrir a torneira de combustível (11) e verificar a existência de pontos não estanques.

Em caso de dúvidas, indique os seguintes dados:

- Dados da placa de características da máquina
- Dados da placa de identificação do motor

Indicação importante em caso de reparação:

Em caso de devolução do aparelho para reparação, tenha em conta que, por motivos de segurança, ele deve ser enviado para a oficina sem óleo e sem gasolina.

Informações de assistência

Deve-se ter em conta que as seguintes peças deste produto estão sujeitas a um desgaste consoante a utilização ou natural ou que as seguintes peças são necessárias como consumíveis.

Peças de desgaste*: Vela de ignição, Óleo, Correia Revestimento de borracha, Filtro de ar

* Nem sempre incluído no âmbito de fornecimento!

Entre em contacto com o nosso centro de assistência para obter peças sobresselentes e acessórios. Para isso, utilize o código QR na capa.

15. Eliminação e reciclagem

Notas relativas à embalagem



Os materiais de embalagem são recicláveis. Elimine as embalagens de modo ecológico.

Para as possibilidades de eliminação do aparelho, consulte a sua câmara municipal.

Combustíveis e óleos

- Antes da eliminação do aparelho, deve-se esvaziar o depósito de combustível e o reservatório de óleo do motor!
- Combustível e óleo do motor não pertencem no lixo doméstico ou no esgoto, devendo ser alvo de uma recolha ou eliminação separadas!
- Reservatórios de combustível e de óleo vazios devem ser eliminados de forma ecológica.

16. Resolução de problemas

A seguinte tabela indica sintomas de erro e descreve resoluções, se a sua máquina não estiver a funcionar corretamente. Se não for possível localizar e eliminar o problema, entre em contacto com a sua oficina de assistência técnica.

Falha	Causa possível	Resolução
O motor não arranca.	Cabo da vela de ignição não ligado.	Ligue o cabo da vela de ignição com segurança à vela de ignição.
	Sem gasolina ou gasolina estagnada.	Abasteça de gasolina nova e limpa.
	A alavanca do acelerador não está na posição de arranque correta.	Coloque a alavanca do acelerador na posição de arranque.
	Válvula de gasolina fora da posição ON.	Abrir a válvula de gasolina.
	Tubo de gasolina bloqueado.	Limpe o tubo de gasolina.
	Vela de ignição coberta de óleo.	Limpar a vela de ignição, ajustar a distância ou substituir.
	Motor excessivamente cheio.	Aguarde alguns minutos antes de um novo arranque, mas sem pré-bombear.
O motor funciona de modo irregular	Cabo da vela de ignição mal apertado.	Ligue o cabo da vela de ignição e fixe-o.
	O aparelho está a funcionar em CHOKE.	Coloque a alavanca de estrangulamento na posição OFF.
	Tubo de gasolina bloqueado ou gasolina estagnada.	Limpe o tubo de gasolina. Abasteça o depósito de gasolina nova e limpa.
	Bocal de ar evacuado entupido.	Limpe o bocal de ar evacuado.
	Água ou sujidade no sistema de gasolina.	Drene a gasolina do depósito. Abasteça de gasolina nova.
	Filtro de ar contaminado.	Limpe o filtro de ar ou substitua-o.
Motor sobreaquecido.	Filtro de ar contaminado.	Limpe o filtro de ar.
	Fluxo de ar limitado.	Limpe o motor da placa vibrante
O motor não para quando a alavanca do acelerador está na posição de paragem ou a velocidade do motor aumenta incorretamente quando a alavanca do acelerador é acionada.	Deposições nas ligações da alavanca do acelerador.	Remova a sujidade e as deposições.
	Cabo de tração danificado	Contactar o revendedor especializado
Durante o funcionamento, é muito difícil comandar a placa vibrante (a máquina salta ou move-se abruptamente para a frente)	Velocidade do motor demasiado alta sobre um substrato duro.	Ajuste para uma velocidade mais baixa com a alavanca do acelerador.
	Amortecedor demasiado fraco ou danificado	Contactar o revendedor especializado
Sem função de vibração ou a placa vibrante não alcança a velocidade máxima	Danos no excitador ou na placa vibrante	Contactar o revendedor especializado
	Correia de acionamento demasiado lassa ou desliza	Ajustar ou substituir a correia de acionamento
Perda de óleo no motor ou no excitador	Vedações desgastadas	Contactar o revendedor especializado
	Fugas na caixa	

Vysvětlení symbolů

Symboły použité v této příručce vás mají upozornit na možná rizika. Bezpečnostní symboly a vysvětlivky, které je provádějí, musejí být přesně pochopeny. Samotné výstrahy rizika neodstraní a nemohou nahradit správná opatření pro prevenci úrazů.

	Varování - Přečtěte si pro snížení nebezpečí úrazu návod k obsluze.
	Používat ochranu sluchu!
	Používejte ochranné brýle. Během práce vzniklé jiskry nebo z přístroje odlétávající třísky, hobliny a prachové částice mohou způsobit ztrátu zraku.
	Používat ochranné rukavice!
	Používejte ochrannou obuv!
	Neodstraňujte nebo nemodifikujte ochranná a bezpečnostní zařízení.
	Držte se dále od rotujících částí.
	Zákaz kouření na pracovišti.
	Nesahejte na horký tlumič, může dojít k vážnému popálení.
	Děti a kolem stojící osoby musí být mimo dosah stroje.
	UPOZORNĚNÍ! Místa, která se týkají bezpečnosti, jsme v tomto návodu k použití označili touto značkou

Obsah:
Strana:

1.	Úvod.....	109
2.	Popis přístroje (obr. A - Y)	109
3.	Rozsah dodávky	109
4.	Použití podle účelu určení	110
5.	Všeobecné bezpečnostní pokyny	110
6.	Doplňující bezpečnostní pokyny	112
7.	Rozsah dodávky	113
8.	Rozbalení.....	113
9.	Sestavení	113
10.	Uvedení do provozu.....	114
11.	Čištění.....	115
12.	Přeprava	115
13.	Tárolás	116
14.	Údržba	116
15.	Likvidace a recyklace	118
16.	Odstraňování závad.....	119
17.	Prohlášení o shodě.....	268

1. Úvod

Výrobce:

Scheppach GmbH
Günzburger Straße 69
D-89335 Ichenhausen

Vážený Zákazníku,

Přejeme Vám hodně radosti a úspěchů při práci s Vaším novým přístrojem

Upozornění:

Podle platného zákona o ručení výrobce za škody způsobené vadou výrobku neručí výrobce tohoto přístroje za škody, které vzniknou na tomto přístroji nebo tímto přístrojem při:

- Neodborném zacházení,
- Nedodržování návodu k obsluze,
- Opravách třetí osobou, neautorizovanými odborníky,
- Zabudování a výměně neoriginálních náhradních dílů,
- Používání v rozporu s určením.

Doporučujeme vám:

Před montáží a uvedením do provozu si přečtěte celý text návodu k obsluze.

Tento návod k obsluze Vám má ulehčit seznámení s vaším strojem a využití možností jeho použití podle určení.

Návod k obsluze obsahuje důležité pokyny a upozornění, jak bezpečně, odborně a hospodárně pracovat se strojem, a jak zabránit nebezpečí, ušetřit náklady za opravy, snížit ztrátové časy, a zvýšit spolehlivost a životnost stroje.

K bezpečnostním ustanovením tohoto návodu k obsluze musíte navíc bezpodmínečně dodržovat předpisy své země, platné pro provoz stroje.

Uchovávejte návod k obsluze u stroje v ochranném pouzdře, chráněný před nečistotou a vlhkostí. Každý pracovník obsluhy si ho musí před zahájením práce přečíst a pečlivě dodržovat.

Na stroji smí pracovat jen osoby, které jsou poučené v používání stroje, a informované o nebezpečích s tím spojených. Je nutné dodržovat vyžadovaný minimální věk.

Kromě bezpečnostních pokynů, které jsou obsaženy v návodu k obsluze, a zvláštních předpisů vaší země, je při provozu dřevoobráběcích strojů zapotřebí dodržovat všeobecně uznávaná technická pravidla.

Nepřebíráme žádné ručení za škody a úrazy vzniklé v důsledku nedodržování tohoto návodu k obsluze a bezpečnostních pokynů.

2. Popis přístroje (obr. A - Y)

1. Plynová páčka
2. Rukojeť
3. Zvedací bod
4. Motor
5. Budič
6. Základní deska
7. Plnicí otvor na olej budiče
8. Zapalovací svíčka
9. Výfuk
10. Páka sytiče
11. Benzínový kohout
12. Benzínová nádrž + víko
13. Plynová páčka
14. Startovací táhlo
15. Vzduchový filtr
16. Olejová měřka
17. Spínač motoru ZAP/VYP
18. Karburátor
19. Ochrana řemene
20. Vypouštěcí šroub oleje budiče

3. Rozsah dodávky

- 1x Vibrační deska (a)
- 1x Rukojeť (2)
- 2x hvězdicová matice se šroubem (b)
- 1x gumová podložka (c)
- 3x upevňovací šroub s podložkou a maticí (e)
- 1x pojezd (f)
- 1x klíč zapalovací svíčky (g)
- 2x kabelová spojka (h)
- 1x návod k obsluze (i)

4. Použití podle účelu určení

Vibrační deska přenáší síly na volnou zem nebo jiné materiály. Může být používána obecně na práce na výstavbě silnic, úpravě terénu a při výstavbě budov. Vibrační deska zvyšuje nosnost, snižuje propustnost vody, zabraňuje sedání zeminy, snižuje zvedání nebo smršťování zeminy. Je vhodná především ke zhutnění zámkové dlažby, příkopů, při terénních úpravách a údržbě.

⚠ POZOR!

Vibrační deska není konstruována pro používání na přilnavých površích, jako je jíl nebo na tvrdých površích, jako je beton.

Stroj se smí používat pouze v souladu s jeho určením. Jakékoliv jiné použití není schváleno. Výrobce neodpovídá za žádné škody způsobené neoprávněným použitím. Riziko s tím spojené je výhradní zodpovědností operátora.

Součástí použití k určenému účelu je dodržování bezpečnostních pokynů a také montážní návod a provozní pokyny v návodu k obsluze.

Osoby provádějící obsluhu a údržbu stroje s ním musí být seznámeny a informovány o potenciálních nebezpečích.

Kromě toho je třeba co nejpřesněji dodržovat platné předpisy pro prevenci nehodovosti.

Je třeba dodržovat ostatní všeobecná pravidla pro oblasti pracovního lékařství a bezpečnostní technická pravidla.

Změny stroje zcela vylučují ručení výrobce za škody, které takto vzniknou.

Stroj lze používat pouze s originálním příslušenstvím a nástroji vyrobenými výrobcem.

Bezpečnostní, pracovní a servisní pokyny výrobce, stejně tak jako rozměry uvedené v kapitole "Technické parametry", musí být dodržovány.

Dbejte prosím na to, že naše stroje nejsou konstruované pro živnostenské, řemeslné nebo průmyslové použití. Nepřijímáme žádné záruky, když se stroj používá při živnostenské výrobě, řemeslné výrobě nebo průmyslovém provozu nebo při podobných činnostech.

5. Všeobecné bezpečnostní pokyny

- Seznamte se dobře se strojem.
- Přečtěte si pozorně návod k obsluze a přesvědčte se, že jste jeho obsahu a všem štítkům umístěným na stroji porozuměli.
- Seznamte se s oblastí používání a omezení stroje, a také se zvláštními zdroji rizik.
- Přesvědčte se, zda přesně znáte všechny ovládací prvky a jejich funkci.
- Přesvědčte se, zda víte, jak se stroj zastavuje a jak se rychle deaktivují ovládací prvky.
- Nepokoušejte se stroj používat, aniž byste znali přesné fungování a požadavky na údržbu motoru a věděli, jak předcházet úrazům a materiálním škodám.
- Jiné osoby, a to především děti, musí být mimo pracovní oblast.

Pracovní oblast

- Stroj nikdy nespouštějte a neobsluhujte v uzavřeném prostoru. Výfukové plyny jsou nebezpečné, protože obsahují oxid uhelnatý, který je bez zápachu a smrtelně jedovatý. Stroj použijte pouze v dobře odvětrávaném venkovním prostoru.
- Stroj nikdy nepoužívejte při nedostatečné viditelnosti nebo při špatných světelných podmínkách.

Bezpečnost osob

- Stroj nikdy nepoužívejte, pokud jste užili drogy, alkohol nebo léky, které ovlivňují schopnost správné obsluhy stroje.
- Používejte vhodný oděv. Noste dlouhé nohavice, vysoké boty a používejte rukavice.
- Nenoste volný oděv, krátké kalhoty a žádné šperky. Dlouhé vlasy mějte stažené, aby nesahaly níže než po ramena. Vaše vlasy, oděv a rukavice udržujte mimo dosah pohyblivých dílů. Volný oděv, šperky nebo dlouhé vlasy mohou být pohyblivými díly zachyceny. Před spuštěním váš stroj zkontrolujte.
- Ponechejte ochranné kryty na svém místě a funkční.
- Přesvědčte se, zda jsou bezpečně utaženy všechny matice, šrouby atd.
- Stroj nikdy nepoužívejte, pokud vyžaduje opravu nebo je ve špatném mechanickém stavu. Poškozené, chybějící nebo vadné díly před obsluhou vyměňte.
- Zkontrolujte stroj z hlediska úniku benzínu.
- Udržujte ho funkční. Stroj nikdy nepoužívejte, pokud motor nelze příslušným spínačem zapnout nebo vypnout.

- Stroj na benzín, který nelze ovládat spínačem motoru, je nebezpečný a musí se vyměnit.
- Navykněte si před spuštěním stroje zkontrolovat, zda se v prostoru stroje nenachází šroubováky a klíče. Šroubovák nebo klíč, který se ještě nachází v rotující části stroje, může zapříčinit úraz.
- Buďte pozorní, dávejte pozor na své jednání a používejte zdravý rozum, pokud se strojem pracujete. Nepřeceňujte se.
- Stroj nikdy nepoužívejte, pokud jste bosí nebo máte nazuté sandály či jiné podobné lehké boty. Noste ochrannou pracovní obuv, která chrání vaše chodidla a zlepšuje vaši stabilitu na kluzkém povrchu.
- Vždy si zajistěte dobrou stabilitu a rovnováhu. Tak můžete stroj lépe kontrolovat i v nečekaných situacích.
- Zabraňte nechtěnému spuštění. Zajistěte, aby byl spínač motoru vypnutý, než se pustíte do přepravy stroje nebo prací na údržbě stroje. Přeprava nebo práce na údržbě stroje mohou zapříčinit úraz, pokud by byl spínač zapnutý.

Bezpečnost při zacházení s benzinem

- Benzín je snadno vznětlivý a jeho plyny mohou explodovat, pokud se zapálí.
- Proveďte bezpečnostní opatření pro zacházení s benzinem pro snížení rizika těžkého poranění.
- Používejte vhodný benzinový kanystř, pokud budete chtít nádrž naplnit nebo vypustit.
- Tyto práce provádějte pouze v dobře odvětrávaném venkovním prostoru.
- Nekuřte. Nenechtejete pronikat do blízkosti žádné jiskry, otevřený oheň nebo jiné zdroje vznícení, pokud doplňujete benzín nebo pracujete se strojem.
- Nádrž nikdy neplňte ve vnitřním prostoru. Udržujte uzemněné, elektricky vodivé předměty, jako jsou nástroje, mimo dosah volně stojících elektrických dílů a vedení, abyste zabránili tvorbě jisker nebo elektrického oblouku. Mohlo by tím dojít ke vznícení benzinových plynů.
- Před plněním nádrže motor vždy zastavte a nechejte ho vyhladit. Víko nádrže nesundávejte a nádrž netankujte, pokud motor běží nebo je horký.
- Stroj nikdy nepoužívejte, pokud víte o netěsnosti v benzinovém systému. Víko nádrže pomalu uvolněte, abyste vypustili možný tlak v nádrži. Nádrž nikdy nepřepřlňujte (benzín by se neměl nacházet nad vyznačenou maximální hladinou). Benzinovou nádrž opět bezpečně zavřete víkem a utřete rozlitý benzín.

- Stroj nikdy nepoužívejte, pokud není víko nádrže zašroubované. Eliminujte zdroje vznícení v blízkosti rozlitého benzínu. Pokud se benzín rozlil, nepokoušejte se stroj spustit. Stroj odstraňte z rozlité oblasti a zabraňte tvorbě zdrojů vznícení, dokud benzinové plyny nevyprchají.
- Benzín uchovávejte v kanystrech speciálně vyrobených pro tento účel.
- Benzín skladujte na chladném, dobře odvětrávaném místě mimo dosah jisker a otevřeného plamene nebo jiných zdrojů vznícení. Benzín nebo stroj naplněný benzinem nikdy nechovejte v budově, ve které mohou benzinové plyny přijít do kontaktu s jiskrami, otevřeným plamenem nebo jinými zdroji vznícení, jako jsou ohřívače vody, pece, sušičky oděvů apod.
- Před uložením stroje v uzavřeném prostoru nechejte motor vychladit.

Používání a péče o stroj

- Stroj nikdy nezvedejte ani nepřenašejte, pokud motor běží.
- Se strojem nezacházejte násilně.
- Používejte správný stroj pro váš účel použití. Správný stroj bude provádět práce, pro které byl zkonstruován, lépe a bezpečněji.
- Neměňte nastavení regulátoru otáček motoru ani ho nepřetáčejte. Regulátor otáček kontroluje maximální rychlost motoru při maximální bezpečnosti.
- Nenechávejte motor běžet při vysokých otáčkách, pokud nezhuťujete.
- Nenechávejte ruce ani nohy v blízkosti rotujících dílů.
- Vyvarujte se kontaktu s horkým benzinem, olejem, výfukovými plyny a horkými povrchy. Nedotýkejte se motoru nebo tlumiče výfuku. Tyto díly jsou během používání horké. Zůstávají také ještě horké i krátkou dobu po vypnutí stroje.
- Před prováděním prací na údržbě nebo nastavení nechejte motor vychladit.
- Pokud by stroj začal vydávat neobvyklý hluk nebo vibrace, motor ihned vypněte, odpojte kabel zapalovací svíčky a zjistěte příčinu. Neobvyklý hluk nebo vibrace jsou známkou závady.
- Používejte pouze nástavbové díly a díly příslušenství schválené výrobcem. Nedodržení může mít za následek poranění.

- Na stroji provádějte údržbu. Zkontrolujte chybné vyrovnání nebo blokování pohyblivých dílů, poškozené díly a jiné stavy, které by mohly omezovat funkčnost stroje. Před dalším opětovným použitím stroj nechejte opravit, pokud jste zjistili závady. Mnoho úrazů je výsledkem špatně prováděné údržby zařízení.
- Motor a tlumič výfuku udržujte mimo kontakt s trávou, listy, nadměrnými mazivy nebo usazeninami uhlíku, abyste snížili riziko požáru.
- Stroj nikdy nepolívejte ani nekropte vodou nebo jinými kapalinami.
- Udržujte rukojeť suché, čisté a bez malých částic.
- Po každém použití stroj vyčistěte.
- Dodržujte platné směrnice o likvidaci odpadů pro benzín, olej apod. kvůli ochraně životního prostředí.
- Vypnutý stroj uložte mimo dosah dětí a neenechávejte osoby, které nejsou se strojem a tímto návodem seznámeny stroj používat. Stroj je v rukou nevyškolených uživatelů nebezpečný.

Servis

- Před čištěním, opravami, kontrolou nebo nastavením motor vypněte a přesvědčte se, že jsou pohyblivé díly zastaveny.
- Přesvědčte se, zda se spínač motoru nachází v poloze „OFF“. Odpojte kabel zapalovací svíčky a udržujte ho mimo zapalovací svíčku, abyste zabránili nechtěnému nastartování.
- Údržbu stroje nechávejte provádět kvalifikované pracovníky. Používejte pouze originální náhradní díly. Tím se zajistí, zachování bezpečnosti stroje.

6. Doplnující bezpečnostní pokyny

- Ruce prsty a nohy mějte mimo základní desku, abyste zabránili poraněním.
- Rukojeť deskového vibrátoru držte pevně oběma rukama. Pokud držíte rukojeť oběma rukama a vaše nohy jsou dále od péchu, nemůže dojít k poranění vašich rukou, prstů a nohou vibrační deskou.
- Zdržujte se vždy za strojem, pokud ho používáte, nikdy se od stroje nevzdalujte, pokud běží motor.
- Pod vibrační desku nikdy nepokládejte žádné nástroje nebo jiné předměty. Pokud stroj najíždí proti cizímu objektu, motor zastavte, odpojte zapalovací svíčku a zkontrolujte stroj z hlediska poškození a před opětovným spuštěním a používáním škody opravte.
- Stroj nepřetěžujte příliš hlubokým nebo rychlým zhutňováním.

- Stroj nepoužívejte při vysokých rychlostech na tvrdých nebo kluzkých površích.
- Buďte obzvláště opatrní, pokud stroj používáte na šterkovém loži, cestách nebo silnicích, nebo pokud je přecházíte.
- Dávejte pozor na skrytá nebezpečí nebo provoz. Nepřepravujte žádné osoby.
- Nikdy neopouštějte pracoviště a neenechávejte vibrační desku bez dozoru, pokud běží motor.
- Stroj vždy zastavte, pokud přerušujete práci nebo musíte přejít na jiné místo.
- Nepřibližujte se k hranám příkopu a vyvarujte se činnostem, kterými by se mohla vibrační deska převrátit. Stoupání nahoru a dolů překonávejte opatrně v přímém směru, abyste zabránili převrácení vibrační desky na obsluhu.
- Stroj vždy postavte na pevný a rovný povrch a přístroj vypněte.
- Pracovní dobu na stroji omezte a dodržujte pravidelné přestávky, abyste snížili zatížení vibracemi a nechali vaše ruce odpočinout. Snižte rychlost a výdej síly, kterými provádíte opakované pohyby.

Zbytková rizika

Stroj je zkonstruován podle aktuálního stavu techniky a podle uznávaných bezpečnostně-technických norem. Přesto se mohou během práce vyskytnout jednotlivá zbytková rizika.

- I když jsou splněna všechna bezpečnostní opatření, mohou se vyskytnout jistá zbylá rizika, která zatím nejsou zřejmá.
- Zbylá rizika lze minimalizovat dodržováním pokynů stanovených v "Bezpečnostních pokynech", "Schváleném použití" a v celém provozním manuálu.
- Zabraňte náhodnému uvedení stroje do provozu.
- Používejte nástroj, který je doporučen v návodu k obsluze. Tím dosáhnete toho, že bude váš stroj poskytovat optimální výkon.
- Při provozu stroje nevkládejte ruce do pracovního prostoru.

7. Rozsah dodávky

Motor / pohon	1válcový 4takt na bezolovnatý benzín
Kapacita pístů	196 cm ³
Výkon motoru	4,8 kW
Objem palivové nádrže	3,5 l
Kapacita motorového oleje	max. 0,6l
Kapacita oleje budiče	0,35 l
Velikost desky (dxš)	ca. 550 x 440mm
Odstředivá síla	23 kN
Posuv	25 m/min
Vibrační úder e	4200 vpm
Hloubka zhutnění	30 cm
Max. přípustná šikmá poloha motoru	25°
Váha (kg)	ca. 84 kg

Technické změny vyhrazeny!

Hluk a vibrace

△ VÝSTRAHA: Hluk může mít závažné dopady na vaše zdraví. Jestliže hluk stroje překročí 85 dB, nasadíte si prosím vhodná ochranná sluchátka

Hlukové parametry

Hladina akustického výkonu L_{WA} 105dB

(EN ISO 3744)

Hladina akustického tlaku L_{pA} 84,6dB

(EN ISO 11201)

Nejistota $K_{wa/pA}$ 2,72 dB

Charakteristické hodnoty vibrací

Vibrace a_n 30 m/s²

Upozornění: Udávané hodnoty hlučnosti byly stanoveny na základě normované zkoušky a lze je používat pro vzájemné porovnání různých nástrojů. Navíc se tyto hodnoty hodí pro předběžný odhad akustického zatížení uživatele.

Výstraha! V závislosti na tom, jak je nástroj používán, se mohou skutečné hodnoty od udávaných lišit. Proveďte opatření na ochranu před zatížením hlukem.

Zohledněte při tom celkový průběh práce, tedy také dobu, kdy nástroj pracuje bez zatížení nebo je vypnutý.

Vhodná opatření zahrnují kromě jiného i pravidelnou údržbu a péči o nástroj a použité nástroje, pravidelné přestávky a dobré naplánování pracovních procesů.

8. Rozbalení

- Otevřete obal a opatrně z něj vyjměte zařízení.
- Odstraňte materiál obalu a obalové a přepravní pojistky (pokud je jimi výrobek opatřen).
- Zkontrolujte, zda je obsah dodávky úplný.
- Zkontrolujte zařízení a díly příslušenství, zda se při přepravě nepoškodily. V případě výtek je třeba okamžitě uvědomit dodavatele. Pozdější reklamace nebudou uznány.
- Uchovejte obal dle možností až do uplynutí záruční doby.
- Před použitím se podle návodu k obsluze seznamte s přístrojem.
- Používejte u příslušenství a opotřebitelných a náhradních dílů pouze originální díly. Náhradní díly obdržíte u specializovaného prodejce.
- Uveďte při objednávání naše čísla výrobku a rovněž typ a rok výroby zařízení.

△ POZOR!

Zařízení a obalový materiál nejsou dětské hračky! Děti nemohou hrát plastové tašky, fólie a malé části! Existuje nebezpečí polykání a udušení

9. Sestavení

Montáž rukojeti (obr. A - F)

- Rukojeť (2) upevněte pomocí šroubu a hvězdicové matice (b) k vibrační desce (a). Šroub se protáhne zvenku a upevní s podložkou a hvězdicovou maticí.
- Plynová páčka (1) je nyní upevněna na rukojeti (2) (SW 8/10). Bowdenové lanko se upevní kabelovými spojkami (h) k rukojeti (2).

Montáž gumové podložky (obr. G + H)

- Gumová podložka (c): Vibrační desku postavte na gumovou podložku (c) nebo vytáhněte a vyrovnejte otvory, poté upevněte 3 upevňovacími šrouby (e).

Montáž pojezdu (obr. X + Y)

- Směru pojezdu (f): Vibrační desku na rukojeti (2) nahněte dopředu a pojezd (f) vyrovnejte v k tomu určeném otvoru. Vibrační desku nyní můžete uvolnit a přepravovat.

10. Uvedení do provozu

⚠ POZOR!

Před uvedením do provozu přístroj bezpodmínečně kompletně smontujte!

Rukojeť (2) (obr. A)

Při práci se strojem používejte rukojeť (2) k jeho ovládní.

Plynová páčka (1) (obr. A + C)

Plynovou páčkou (1) se ovládá rychlost stroje. Pohnete-li páčkou do ukázaného směru, motor poběží rychleji nebo pomaleji.

Rychle =

Pomalů =

Zvedací bod (3), (obr. A)

Ke zvedání stroje jeřábem nebo jiným zvedacím zařízením.

Ochrana řemene (19) (obr. A)

Tuto ochranu sejměte (19), abyste získali přístup ke klínovému řemeni. Vibrační desku nikdy nepoužívejte bez ochrany řemene (19).

Pokud není ochrana řemene (19) nasazená, je možné, že bude vaše ruka sevřena mezi klínovým řemenem a spojkou, což může mít za následek vážná poranění.

Budič (5) (obr. A)

Excentrická hmotnost na hřídeli budiče uvnitř pouzdra budiče je při vyšších rychlostech poháněna spojkou a řemenovým hnacím systémem. Tyto vysoké rychlosti rotace hřídele umožňují rychlý pohyb stroje nahoru a dolů a pohyb vpřed.

Spínač motoru (ZAP/VYP) (17) (obr. A + I)

Spínačem motoru (17) se aktivuje a deaktivuje systém zapalování. Spínač motoru (17) se musí nacházet v poloze ON, aby motor běžel.

Motor se zastaví, pokud se spínač motoru (17) přepne do polohy OFF.

Kontrola před obsluhou

Kontrola

- Zkontrolujte všechna místa na motoru z hlediska úniku oleje a benzínu.
- Dávejte pozor na známky poškození.
- Zkontrolujte, zda jsou nasazeny všechny ochranné kryty a utaženy všechny šrouby, matice a čepy.

Kontrola motorového oleje (obr. I -R)

- Vytáhněte olejovou měrku (16) a vyčistěte ji.
- Měrku (16) opět zasuňte a zkontrolujte hladinu oleje, aniž byste měrku (16) opět našroubovali.
- Pokud je hladina oleje nízká, přidejte doporučené množství oleje.
- Po ukončení vše opět zpět namontujte a měrku našroubojte.

Kontrola benzínu (obr. S)

- Motor zastavte, otevřete víko nádrže (12) a zkontrolujte hladinu benzínu. Je-li hladina příliš nízká, přidejte benzín, dokud se nádrž nenaplní. Víko znovu našroubojte.
- Nepřidávejte příliš mnoho benzínu, aby byl okraj nádrže zakrytý (max. hladina benzínu).
- Doporučuje se oktanové číslo 90 pro bezolovnatý benzín. Bezolovnatý benzín snižuje usazeniny uhlíku a prodlužuje dobu provozu výfukového systému.
- Nikdy nepoužívejte již použitý nebo znečištěný benzín. Nenechávejte do benzínové nádrže proniknout nečistoty a vodu.

Nastartování motoru (obr. I + K)

- Benzínovým kohoutem (11) pohněte do polohy ON. Pokud startujete studený motor, přepněte páku sytiče (10) do polohy CLOSE
- Pokud byla páka sytiče (10) dána do polohy CLOSE pro nastartování motoru, pohněte jí nyní jemně do polohy OPEN , zatímco se motor zahřívá.
- Pokud startujete teplý motor, nechejte páku sytiče (10) v poloze OPEN .
- Spínačem motoru (17) pohněte do polohy ON.
- Aktivujte startovací táhlo (14).

Startovací táhlo (14) (obr. A)

Zatáhněte lehce za startovací rukojeť (14), dokud neucítíte odpor. Poté zatáhněte silně a vraťte startovací rukojeť (14) zpět do výchozí polohy. Pokud byla páka sytiče (10) dána do polohy CLOSE pro nastartování motoru pohněte jí nyní jemně do polohy OPEN , zatímco se motor zahřívá. Zatáhněte za plynovou páčku (1) po zahřátí motoru pro zvýšení rychlosti motoru. Deska začne vibrovat a zhušťovat.

Pohyb vpřed

Vibrační deska se bude automaticky pohybovat na plný pohyb vpřed.

⚠ POZOR!

Vibrační desku nepoužívejte na betonu nebo extrémně tvrdém, suchém a ztuhlém povrchu. Vibrační deska pak bude spíše skákat než vibrovat. Může tím dojít jak k poškození jak pěchu, tak i motoru.

Počet opakování, která jsou nutná pro požadovaný výsledek ztuhnutí, závisí na druhu a vlhkosti podkladu. Maximálního ztuhnutí bylo dosaženo, pokud si všimnete silnějších zpětných rázů.

Pokud vibrační desku používáte na zámkovou dlažbu, nasadte gumovou podložku (c), abyste zabránili prasknutí a odření povrchu dlažby.

Je nutné určité množství vlhkosti v půdě. Nadměrná vlhkost ale může vést k tomu, že se malé díly slepí k sobě a zabrání tak dobrému ztuhnutí. Nechejte podklad trochu vyschnout, pokud je extrémně vlhký.

Je-li podklad natolik suchý, že se během používání vibrační desky tvoří mračna prachu, měli byste ho trochu zvlhčit pro zlepšení ztuhnutí. Tím se rovněž odlehčí vzduchový filtr.

Následující poznámky musí být dodržovány, pokud je ztuhována půda ve svazích (kopce, náspy).

Ke svahu se přibližujte jen úplně zdola (svah, který můžeme snadno překonat směrem vzhůru, můžeme bezpečně ztuhňovat i směrem dolů).

Obsluha nesmí nikdy stát směrem dolů.

Nesmí být překročen maximální spád 25°.

⚠ POZOR!

Je-li tento spád překročen, může dojít k výpadku mazání motoru (vstříkované mazání a proto výpadek důležitých součástí motoru).

Zastavení motoru

Pro nouzové zastavení motoru jednoduše přepněte spínač motoru (17) do polohy OFF.

Za normálních podmínek postupujte následovně:

- Plynovou páčku motoru (1) vraťte na volnoběh  pro zastavení pohybu pěchu vpřed.
- Před zastavením nechejte motor na jednu nebo dvě minuty vychladit.
- Spínač motoru (17) přepněte do polohy „OFF“.
- Benzinový kohout (11) v případě potřeby vypněte.

⚠ POZOR!

Nedávejte prosím páku sytiče (10) do polohy CLOSE , pro zastavení motoru. Může to mít za následek nechtěné nastartování nebo poškození motoru.

Volnoběžná rychlost

Plynovou páčku (1) přepněte do polohy SLOW , pro snížení zatížení motoru, pokud nechcete ztuhňovat.

Snížení rychlosti motoru na volnoběh prodlouží dobu provozu motoru, šetří benzin a snižuje hladinu hluku stroje.

11. Čištění

⚠ POZOR!

Před prováděním čistících prací vždy vypněte motor a vytáhněte konektor zapalovací svíčky.

Doporučujeme přístroj vyčistit ihned po každém použití.

Odstraňte z vibrační desky usazeniny měkkým kartáčem, vysavačem nebo stlačeným vzduchem.

Vyčistěte spodní stranu pěchu, pokud na ní uvízly ztuhlé částice půdy. Stroj nepracuje dobře, pokud není spodní strana hladká a čistá.

Čistěte přístroj pravidelně vlhkým hadříkem a trochu tekutého mýdla. Nepoužívejte žádné čisticí prostředky nebo rozpouštědla; mohly by poškodit plastové díly nářadí. Dbejte na to, aby se dovnitř nářadí nemohla dostat žádná voda.

⚠ POZOR!

K čištění vibrační desky nepoužívejte „vysokotlaký čistič“. Do těsných částí stroje může proniknout voda a může dojít k poškození vřeten, pístu, ložisek nebo motoru. Vysokotlaké čističe zkracují dobu provozu a zhoršují ovladatelnost.

12. Přeprava

Viz technická data týkající se hmotnosti stroje. Nechejte motor před zvedáním/převpravou nebo skladováním ve vnitřním prostoru vychladit, abyste zabránili popálení a nebezpečí požáru.

Při změně pozice stroje jej lze vybavit přiloženým pojezdem (f) (viz Montáž pojezdu).

Nakládka stroje:

Stroj zvedněte pomocí zvedacího bodu (3) na podstavec stroje. Použijte dostatečně silný řetěz, lano nebo popruh. Stroj musí být převážen ve svislé poloze, aby se zabránilo vylití benzínu. Nepokládejte stroj na bok nebo obráceně.

Pro přepravu stroj zajistěte nebo použijte zvedací bod (3).

⚠ Stroj může spadnout a způsobit škody nebo poranění, pokud nebude zvedán správně. Zvedejte jej pouze za zvedací bod (3).

13. Tárolás

Skladování (viz bod Vypouštění palivové nádrže):

Pokud se vibrační deska nepoužívá déle než 30 dnů, proveďte následující kroky pro její přípravu k uložení.

1. Benzinovou nádrže zcela vypusťte. Uskladněte benzin obsahující etanol nebo MTBE během 30 zvětrá. Zvětralý benzin má vysoký podíl klovatiny a může tedy ucpat karburátor a omezit přívod benzínu.
2. Nastartujte motor a nechte jej běžet, dokud se nezastaví. Tímto se zajistí, že v karburátoru nezůstane žádné palivo. Tím se zamezí, aby se v motoru vytvořily usazeniny, které by mohly poškodit motor.
3. Vypusťte olej z motoru, zatímco je ještě teplý. Doplněte nový olej.
4. Z plovákové komory vypusťte přítomné palivo (viz „Čištění plovákové komory“)
5. K očištění vnějších stran pěchu a hrdla odvodu vzduchu použijte čistý hadřík.
6. ⚠ **Nepoužívejte agresivní čisticí prostředky nebo čisticí prostředky na ropné bázi při čištění plastových dílů. Chemikálie mohou plastové díly poškodit.**
7. Uskladněte vibrační desku ve svislé poloze v čisté suché budově s dobrým větráním.

⚠ **Neskladujte vibrační desku s benzinem v nevětraném prostoru, ve kterém se mohou dostat výpary benzínu do blízkosti plamene, jisker kontrolky nebo jiných zdrojů vznícení. Používejte pouze schválené kanystry na benzin.**

Uložte přístroj a jeho příslušenství na tmavém, suchém místě, chráněném před mrazem a nedostupném pro děti. Optimální skladovací teplota se pohybuje mezi 5 a 30 °C.

Přístroj uchovávejte v originálním obalu.

Přístroj zakryjte, aby byl chráněný před prachem nebo vlhkem.

Návod k obsluze uložte u přístroje.

14. Údržba

⚠ POZOR!

Před prováděním prací na údržbě vždy vypněte motor a vytáhněte konektor zapalovací svíčky.

Údržba vibrační desky zajistí dlouhou dobu provozu stroje a jeho součástí.

- Před prací na údržbě stroj vypněte. Motor musí být vychladlý.
- Plynovou páčku (1) nechtej v poloze SLOW, vyjměte kabel zapalovací svíčky ze zapalovací svíčky (8) a zajistěte ho.
- Zkontrolujte obecný stav vibrační desky. Zkontrolujte uvolněné šrouby, chybné vyrovnání nebo blokování pohyblivých dílů, rozbité nebo popraskané díly a jiné stavy, které by mohly omezovat funkčnost stroje.
- K mazání pohyblivých dílů používejte kvalitní lehký strojní olej.
- Vyčistěte spodní stranu vibrační desky, pokud na ní uvízly zhuštěné částice půdy. Stroj nepracuje dobře, pokud není spodní strana hladká a čistá.
- Kabel zapalovací svíčky opět upevněte.

Kontrola a výměna klínového řemene

- Klínový řemen (k) musí být v dobrém stavu, aby byl zaručen optimální přenos síly z motoru na excentrickou hřídel. Zkontrolujte stav klínového řemene (k).
- Je-li klínový řemen (k) natržen, opotřeбенý nebo hladký, musí být vyměněn.

Výměna klínového řemene (obr. L)

- Vypněte motor.
- Motor musí být vychladlý.
- Sejměte ochranu klínového řemene (19), abyste získali přístup ke klínovému řemeni (k).
- Otevřete 4 šrouby na motoru a motor posuňte o něco dopředu.
- Stáhněte starý klínový řemen (k) z řemenice a natáhněte řádně nový klínový řemen (k).
- Pomocí stavěcího šroubu klínový řemen (k) napněte, a dbejte na to, aby motor/řemenice zůstaly kolmo.
- Hnací řemen (k) napněte, pokud řemen (k) nadbývá o více než 10-15 mm (tlakem palce).

- Nasadíte opět ochranu řemene (19) pomocí 2 šroubů.

⚠ POZOR!

Pokud hnací řemen (k) sundáte nebo natahujete, dávejte pozor na to, abyste si nepřivřeli prsty mezi řemen a váleček.

Výměna oleje budiče (obr. L - N)

- Pouzdro budiče se udržuje automatickým převodovým olejem SAE 10W 30 nebo podobným produktem. Olej vyměňujte po 200 hodinách provozu.
- Výměnu oleje provádějte pouze ve vychlazeném výstředníku.
- Odstraňte kryt klínového řemenu (19) a klínový řemen (k).
- Povolte šrouby (M1 (4x) na plášti výstředníku.
- Nadzvedněte celý horní díl vibrační desky s motorem z pláště výstředníku.
- Odstraňte výpustný šroub oleje (M2) nahoře na výstředníku, sklopte plášť výstředníku a olej vypusťte do vany. Zkontrolujte olej, zda se v něm nevyskytují kovové třísky, abyste se vyhnuli problémům v budoucnu.
- Plášť výstředníku opět umístěte do vzpřímené pozice.
- Plášť výstředníku opět naplňte olejem.

⚠ POZOR!

Nepřeplňujte - Příliš mnoho oleje v budiči může snížit výkon a budič přehřívát.

Výměna oleje motoru (obr. R + W)

Po 20 provozních hodinách musí být poprvé vyměněn olej, a poté každých 100 provozních hodin.

Pro vypuštění motorového oleje postupujte následovně:

1. Vložte vanu na zachycení oleje a otevřete šroub vypouštění oleje (j).
2. Otevřete plnicí víko (měřicí tyč) (16) a nechte olej téct.
3. Dolijte olej (0,6l), zkontrolujte pomocí měřicí (16) tyče a zavřete.
4. Šroub vypouštění oleje (j) opět zavřete.
5. Pro uložení: Za startér pomalu 5x zatáhněte, aby se olej promísil (bez zapalování).

Doporučovaný motorový olej SAE 10W-30 nebo SAE 10W-40 (podle provozní teploty).

Likvidace odpadního oleje se řídí dle nařízení ve vaší zemi.

Není dovoleno odkapávat olej do země nebo ho míchat s jiným odpadním materiálem.

Vypuštění palivové nádrže (obr. S + Z)

Připravte si vhodnou nádobu a otevřete vypouštěcí šroub (t) plovákové komory (obr. Z). Sejměte víko nádrže (12) a otevřete benzínový kohout (11). Systém se pak zcela vyprázdní. Víko nádrže (12) opět zavřete.

Vzduchový filtr vyčistěte/vyměňte (obr. O - Q)

- Křídlovou maticí (o) odšroubujte a sejměte víko vzduchového filtru (n).
- Víko vzduchového filtru (n) zkontrolujte, zda na něm nejsou díry nebo trhliny. Poškozený prvek vyměňte.
- Vnitřní křídlovou maticí (p) odšroubujte a vložku papírového filtru (s) s pěnovou vložkou filtru (r) opatrně vyjměte.
- Nečistoty na vnitřní straně krytu filtru setřete čistým vlhkým hadříkem. Dávejte pozor na to, aby do otvoru nepronikly žádné nečistoty.
- Nasadíte víko vzduchového filtru (n) na dobu čištění filtru zpět na těleso filtru.
- Pěnovou vložku filtru (r) opatrně sejměte vložku papírového filtru (s). Oba díly zkontrolujte na poškození. Poškozené vložky vyměňte.
- Vložku pěnového filtru (r) umyjte v teplé vodě a jemným mydlovým roztoku. Důkladně vypláchněte čistou vodou a nechejte dobře vyschnout.
- Vložku pěnového filtru (r) ponořte do čistého motorového oleje a vytlačte přebytečný olej.
- Vložku papírového filtru (s) oklepejte o tvrdý povrch pro odstranění nečistot. Nečistoty nikdy nekartáčujte, protože se pak vtačí do vláken.
- Vložku pěnového filtru (r) nasadíte na vložku papírového filtru (s) a opět nemontujte prvek vzduchového filtru s těsněním.
- První křídlovou maticí (p) našroubujte na vložku papírového filtru.
- Víko papírového filtru (n) nasadíte a upevněte druhou křídlovou maticí (o).

⚠ **POZOR!** Nikdy nenechte běžet motor bez vzduchového filtru nebo s poškozeným vzduchovým filtrem. Do motoru by se mohly dostat nečistoty a způsobit na něm škody. V tomto případě zanikají nároky na záruku výrobce.

Zapalovací svíčku vyčistěte/vyměňte (obr. T +U)

⚠ **POZOR!** Zapalovací svíčku (8) demontujte jen při studeném motoru!

Dle potřeby zapalovací svíčku (8) vyčistěte nebo vyměňte.

- Stáhněte konektor zapalovací svíčky a odstraňte případné nečistoty v prostorech zapalovací svíčky.
- Zapalovací svíčku (8) vyšroubujte a zkontrolujte.
- Zkontrolujte izolátor. Při poškozeních, jako jsou trhliny nebo otřepy, zapalovací svíčku (8) vyměňte.
- Elektrody zapalovací svíčky vyčistěte drátěným kartáčem.
- Zkontrolujte a nastavte vzdálenost elektrod. Aby motor zůstal výkonný, musí mít zapalovací svíčka (8) správnou vzdálenost elektrod (0,7-0,8 mm).
- Zapalovací svíčku (8) ručně našroubujte a utáhněte klíčem na zapalovací svíčku (g) o cca 1/4 otočení.
- Konektor zapalovací svíčky nasadte na zapalovací svíčku (8).

Čištění plovákové komory (obr. Z)

⚠ **POZOR!** Plovákovou komoru demontujte pouze, je-li motor studený!

1. Uzavřete palivový kohout (11).
2. Vypouštěcí šroub (t) na plovákové komoře uvolněte a palivo vypusťte do vhodné nádoby.
3. Vypouštěcí šroub (t) opět upevněte.
4. Uvolněte vypouštěcí šroub (u) plovákové komory
5. Odšroubujte plovákovou komoru a radiální těsnicí kroužek, řádně je očistěte v nehořlavém rozpouštědle a nechte uschnout. Zkontrolujte radiální těsnění na tlakových místech, zda není poškozené.
6. Oba díly opět sešroubujte.
7. Palivový kohout (11) vyšroubujte a zkontrolujte netěsnosti.

Při zpětných dotazech uvádějte prosím tyto údaje:

- Údaje z typového štítku stroje
- Údaje z typového štítku motoru

Důležité pokyny pro případ zaslání desky do servisní stanice:

Z bezpečnostních důvodů zajistěte, že jsou přístroj poslány zpět bez oleje a benzínu!

Servisní informace

Je třeba dbát na to, že u tohoto přístroje podléhají následující díly opotřebením přiměřenému použití nebo přirozenému opotřebením, resp. jsou potřebné jako spotřební materiál.

Rychle opotřebitelné díly*: Zapalovací svíčka, olej, řemen, gumová podložka, vzduchový filtr

* není nutně obsaženo v rozsahu dodávky!

Náhradní díly a příslušenství obdržíte v našem servisním středisku. Naskenujte k tomu QR kód na titulní straně.

15. Likvidace a recyklace

Upozornění k obalu



Balící materiály jsou recyklovatelné. Obaly prosím likvidujte způsobem šetrným k životnímu prostředí.

O možnostech likvidace vysloužilého přístroje vám podá informace správa vaší obce nebo vašeho města.

Paliva a oleje

- Před likvidací přístroje je nutné vyprázdnit palivovou nádrž a nádrž na motorový olej!
- Palivo a motorový olej nepatří do domovního odpadu nebo odtoku, ale musí se sbírat a likvidovat odděleně!
- Prázdné zásobníky oleje a paliva musí být zlikvidovány ekologicky.

16. Odstraňování závad

Následující tabulka zobrazuje známky chyb a popisuje, jak lze provést nápravu, pokud váš stroj někdy nepracuje správně. Pokud nemůžete pomoci tabulky problém lokalizovat a odstranit, obraťte se na svoji servisní dílnu.

Porucha	Možné příčiny	Řešení
Motor nespouští	Kabel zapalovací svíčky je odpojen	Bezpečně připojte kabel zapalovací svíčky do zapalovací svíčky
	Bez paliva nebo zvětralé palivo.	Naplňte čistým a novým benzínem
	Plynová páčka není ve správné startovací poloze.	Plynovou páčku dejte do startovací polohy.
	Benzínový kohout není v poloze ON.	Otevřete benzínový kohout.
	Zablokované palivové potrubí	Vyčistěte palivové potrubí
	Znečištěná zapalovací svíčka	Vyčistěte, seřídte mezeru nebo vyměňte
	Přepnutí motoru.	Počkejte několik minut před opětovným nastartováním, ale nečerpajte.
Motor běží nevyrovnaně	Kabel zapalovací svíčky je uvolněn	Připojte a utáhněte kabel zapalovací svíčky
	Jednotka běží na SYTIČ	Páku sytiče dejte do polohy OFF.
	Zablokované palivové potrubí nebo zvětralé palivo	Vyčistěte palivové potrubí. Naplňte nádrž čistým a novým benzínem
	Ucpáno hrdlo odvodu vzduchu.	Hrdlo odvodu vzduchu vyčistěte.
	Voda nebo nečistoty v palivovém systému	Vyprázdněte palivovou nádrž. Naplňte novým palivem
	Znečištěný čistič vzduchu	Vyčistěte nebo vyměňte čistič vzduchu
Motor se přehřívá	Znečištěný čistič vzduchu	Vyčistěte nebo vyměňte čistič vzduchu
	Omezený proud vzduchu	Vyčistěte motor vibrační desky.
Motor se nezastaví, pokud je plynová páčka v poloze stop nebo se rychlost motoru nezvýší správně, když se pohne plynovou páčkou.	Usazeniny ve spojích plynové páčky.	Odstraňte nečistoty a usazeniny.
	Poškozený lanovod.	Kontaktujte odborného prodejce
Vibrační desku lze během provozu ovládat jen velmi těžce (stroj skáče nebo se pohybuje náhle dopředu).	Rychlost motoru je na tvrdém podkladu příliš vysoká.	Nastavte plynovou páčkou nižší rychlost.
	Tlumič nárazů je příliš volný nebo poškozený	Kontaktujte odborného prodejce
Žádná vibrační funkce, resp. vibrační deska nedosahuje maximální rychlosti	Poškození na budiči nebo vibrační desce.	Kontaktujte odborného prodejce
	Hnací řemen je příliš volný nebo sklouzává	Seřídte nebo vyměňte hnací řemen
Únik oleje z motoru nebo budiče	Opatřebená těsnění	Kontaktujte odborného prodejce
	Netěsnosti na skříní	

Vysvetlenie symbolov

Použitie symbolov v tejto príručke má upriamiť vašu pozornosť na možné riziká. Bezpečnostné symboly a vysvetlenia, ktoré ich sprevádzajú, musia byť presne pochopené. Výstrahy samotné neodstraňujú riziká a nemôžu nahradiť správne opatrenia na zabránenie nehodám.

	Varovanie - Prečítajte si návod na obsluhu, aby ste minimalizovali riziko poranenia
	Noste ochranu sluchu!
	Noste ochranné okuliare. Počas práce vznikajú iskry alebo z prístroja odletujú triesky, piliny a prach, ktoré môžu zapríčiniť stratu zraku.
	Používať ochranné rukavice! !
	Používajte bezpečnostnú obuv!
	Neodstraňujte alebo nemodifikujte ochranné a bezpečnostné zariadenia
	Držte sa ďalej od rotujúcich častí.
	Zákaz fajčenia na pracovisku.
	Nesiahajte na horúci tlmáč, môže dôjsť k vážnemu popáleniu.
	Deti a okolostojace osoby musia byť mimo dosahu stroja.
⚠ POZOR!	V tomto návode na obsluhu sme miesta, ktoré sa týkajú vašej bezpečnosti, opatřili touto značkou

Obsah:
Strana:

1.	Úvod.....	122
2.	Popis prístroja (obr. A - Y)	122
3.	Rozsah dodávky	122
4.	Správny spôsob použitia	123
5.	Všeobecné bezpečnostné upozornenia.....	123
6.	Dodatočné bezpečnostné upozornenia	125
7.	Technické údaje	126
8.	Vybalenie	126
9.	Zostavenie	127
10.	Uvedenie do prevádzky	127
11.	Čistenie	129
12.	Preprava.....	129
13.	Skladovanie	129
14.	Údržba	130
15.	Likvidácia a opätovné zhodnotenie	132
16.	Odstraňovanie porúch	133
17.	Vyhlásenie o zhode	268

1. Úvod

Výrobca:

Schepbach GmbH
Günzburger Straße 69
D-89335 Ichenhausen

Vážený Zákazník,

Želáme Vám veľa zábavy a úspechov pri práci s Vaším novým prístrojom.

Poznámka:

V súlade s platnými zákonmi, ktoré sa týkajú zodpovednosti za výrobok, výrobca zariadenia nepreberá zodpovednosť za poškodenia výrobku alebo za škody spôsobené výrobkom, ku ktorým došlo z nasledujúcich dôvodov:

- nesprávnej manipulácie,
- nedodržania pokynov na obsluhu,
- opravy vykonanej treťou stranou, opravy nevykonanej v autorizovanom servise,
- montáže neoriginálnych dielcov alebo použitia neoriginálnych dielcov pri výmene,
- iného než špecifikované použitia.

Odporúčame:

Pred montážou a obsluhou tohto zariadenia si prečítajte kompletný text v návode na obsluhu.

Pokyny na obsluhu sú určené na to, aby sa používateľ oboznámil s týmto zariadením a aby pri jeho použití využil všetky jeho možnosti v súlade s uvedenými odporúčaniami.

Tento návod na obsluhu obsahuje dôležité informácie o tom, ako vykonávať bezpečnú, profesionálnu a hospodárnu obsluhu stroja, ako zabrániť rizikám, ako ušetriť náklady na opravy, ako skrátiť časy prestojov a ako zvýšiť spoľahlivosť a predĺžiť prevádzkovú životnosť stroja.

Okrem bezpečnostných predpisov uvedených v návode na obsluhu musíte dodržiavať tiež platné predpisy, týkajúce sa prevádzky stroja vo vašej krajine.

Uchovávajte návod na obsluhu stále v blízkosti stroja a uložte ho do plastového obalu, aby bol chránený pred nečistotami a vlhkosťou. Prečítajte si návod na obsluhu pred každým použitím stroja a dôkladne dodržiavajte v ňom uvedené informácie. Stroj môžu obsluhovať iba osoby, ktoré boli riadne preškolené v jeho obsluhu a ktoré boli riadne informované o rizikách spojených s jeho obsluhou. Pri obsluhu stroja musí byť splnený stanovený minimálny vek.

Popri bezpečnostných pokynoch a upozorneniach obsiahnutých v tomto návode na obsluhu a zvláštnych predpisoch vašej krajiny je nutné dodržiavať všeobecne uznávané technické predpisy pre prevádzku.

Nepreberáme ručenie za žiadne nehody alebo škody, ktoré vznikli nedodržaním tohto návodu a bezpečnostných upozornení.

2. Popis prístroja (obr. A - Y)

1. Plynová páka
2. Rukoväť
3. Zdvíhací bod
4. Motor
5. Budič
6. Základná doska
7. Plniaci otvor pre olej budiča
8. Zapalovacia sviečka
9. Výfuk
10. Páčka sytiča
11. Benzínový kohút
12. Benzínová nádrž + uzáver
13. Plynová páka
14. Lankový štartér
15. Vzduchový filter
16. Mierka oleja
17. Motorový zapínač/vypínač
18. Karburátor
19. Ochrana remeňa
20. Vypúšťacia skrutka oleja budiča

3. Rozsah dodávky

- 1x Rukoväť (a)
- 1x Rázvor náprav (2)
- 2x matica s hviezdicovou rukoväťou so skrutkou (b)
- 1x gumená podložka (c)
- 3x upevňovacia skrutka s podložkou a maticou (e)
- 1x prepravné zariadenie (f)
- 1x kľúč na zapalovaciu sviečku (g)
- 2x káblový viazač (h)
- 1x návod na obsluhu (i)

4. Správny spôsob použitia

Vibračná doska usmerňuje sily pôsobiace na nespevnenú pôdu alebo iné materiály. Môže sa použiť na všeobecné práce v oblasti výstavby ciest, stvárňovania krajiny a výstavbe budov. Vibračná doska zvyšuje nosnosť, znižuje priepustnosť vody, zabraňuje usadzovaniu zeminy, znižuje napúčanie alebo zmršťovanie zeminy. Obzvlášť vhodná je na zhutňovanie zámkovej dlažby, hrobov, pri stvárňovaní krajiny a rekonštrukčných prácach.

⚠ POZOR!

Vibračná doska nebola skonštruovaná na používanie na priľnavých podkladoch, ako je il, alebo na tvrdých povrchoch, ako je betón.

Stroj sa môže používať iba v súlade so svojím určením. Akékoľvek iné použitie nie je schválené. Výrobca nezodpovedá za žiadne škody spôsobené neoprávneným použitím. Riziko s tým spojené je výhradnou zodpovednosťou operátora.

Súčasťou používania v súlade s určením je aj dodržiavanie bezpečnostných upozornení, ako aj návodu na montáž a prevádzkových pokynov v návode na obsluhu.

Osoby, ktoré obsluhujú stroj a vykonávajú údržbu, musia byť oboznámené so strojom a možnými nebezpečenstvami.

Okrem toho sa musia čo najdôkladnejšie dodržiavať predpisy na zabránenie úrazom.

Musia sa dodržiavať aj iné všeobecné pracovno-lekárske a bezpečnostno-technické pravidlá.

Pri škodách vzniknutých v dôsledku zmien na stroji sa vylučuje záruka výrobcu.

Stroj je možné používať iba s originálnym príslušenstvom a nástrojmi vyrobenými výrobcom.

Bezpečnostné, pracovné a servisné pokyny výrobcu, ako aj rozmery uvedené v kapitole „Technické parametre“, sa musia dodržiavať.

Dbajte, prosím, na to, že naše stroje nie sú konštruované na živnostenské, remeselné alebo priemyselné použitie. Nepreberáme žiadne záruky, keď sa stroj používa pri živnostenskej výrobe, remeselnej výrobe alebo priemyselnej prevádzke alebo pri podobných činnostiach.

5. Všeobecné bezpečnostné upozornenia

- Oboznámte sa so strojom.
- Pozorne si prečítajte návod na obsluhu a uistite sa, že ste porozumeli jeho obsahu, ako aj všetkým informáciám uvedeným na etiketách umiestnených na stroji.
- Oboznámte sa s oblasťou používania, ako aj obmedzeniami stroja, ako aj so zvláštnymi zdrojmi nebezpečenstva.
- Uistite sa, že presne poznáte všetky ovládacie prvky a ich funkciu.
- Uistite sa, že viete, ako stroj zastaviť a rýchlo deaktivovať ovládacie prvky.
- Nepokúšajte sa používať stroj bez toho, aby ste poznali presný spôsob fungovania motora a požiadavky na jeho údržbu a vedeli, ako môžete zabrániť nehodám s následným zranením osôb a/alebo vznikom vecných škôd.
- Iné osoby, a to predovšetkým deti, musia byť mimo pracovnej oblasti.

Pracovný priestor

- Nikdy neštartujte alebo neobsluhujte stroj v uzavretej oblasti. Výfukové plyny sú nebezpečné, pretože obsahujú oxid uhoľnatý, smrteľný plyn bez zápachu. Používajte stroj iba v dobre vetraných exteriéroch.
- Nikdy nepoužívajte stroj pri nedostatočnej viditeľnosti alebo svetelných podmienkach.

Bezpečnosť osôb

- Nepoužívajte stroj, ak ste požili drogy, alkohol alebo lieky, ktoré ovplyvňujú vašu schopnosť správne používať stroj.
- Noste primeraný odev. Noste dlhé nohavice, čižmy a rukavice.
- Nenoste žiadne voľné oblečenie, krátke nohavice alebo šperky akéhokoľvek druhu. Dlhé vlasy majte vypnuté tak, aby siahali maximálne po plecía. Udržuje vaše vlasy, oblečenie a rukavice ďaleko od pohyblivých častí. Voľné oblečenie, šperky alebo dlhé vlasy sa môžu zachytiť v pohyblivých častiach. Pred naštartovaním vášho stroja ho skontrolujte.
- Nechajte ochranné plechy na svojom mieste a vo funkčnom stave.
- Ubezpečte sa, že sú všetky matice, skrutky atď. bezpečne dotiahnuté.

- Nikdy nepoužívajte stroj, ak si vyžaduje opravu alebo je v zlom mechanickom stave. Poškodené, chýbajúce alebo pokazené časti vymeňte pred začatím obsluhovania stroja.
- Skontrolujte stroj, či sa na ňom nevyskytujú miesta, na ktorých presakuje benzín.
- Udržujte stroj funkčný. Nepoužívajte stroj, ak sa motor nedá zapnúť alebo vypnúť príslušným spínačom.
- Stroj poháňaný benzínom, ktorý sa nedá ovládať pomocou motorového spínača, je nebezpečný a musí sa vymeniť.
- Zvyknite si pred naštartovaním stroja skontrolovať, či sa z oblasti okolo stroja odstránili skrutkovače a kľúče. Skrutkovač alebo kľúč, ktorý sa ešte nachádza na rotujúcej časti stroja, môže spôsobiť zranenie osôb.
- Pracujte obozretne, dávajte pozor na vaše konanie a používajte váš zdravý ľudský rozum, keď pracujete so strojom. Nepresilujte sa.
- Nepoužívajte stroj, ak máte bosé nohy, obuté sandále alebo inú ľahkú obuv. Noste pracovnú obuv, ktorá chráni vaše nohy a zlepšuje váš postoj na klzkých povrchoch.
- Vždy si zaistite dobrý postoj a udržujte rovnováhu. Takto môžete lepšie kontrolovať stroj v neočakávaných situáciách.
- Zabráňte neúmyselnému naštartovaniu. Uistite sa, že je motorový spínač vypnutý skôr, než budete stroj prepravovať alebo na ňom vykonávať údržbové práce. Keď je spínač zapnutý, preprava alebo údržbové práce vykonávané na stroji môžu viesť k nehodám.

Bezpečnosť pri manipulácii s benzínom

- Benzín sa veľmi ľahko zapáli a jeho výpary, ak sa zapália, môžu explodovať.
- Vykonaňte bezpečnostné opatrenia pri manipulácii s benzínom, aby ste znížili riziko ťažkého zranenia.
- Používajte vhodný benzínový kanister, keď plníte benzín do nádrže alebo ho vypúšťate.
- Vykonaвайте tieto práce v čistých, dobre vetraných exteriéroch.
- Nefajčite. Zabráňte vniknutiu iskier, otvorených plameňov alebo iných zdrojov ohňa do blízkosti, keď nalievate benzín alebo pracujete so strojom.
- Nikdy neplňte nádrž v interiéroch. Udržujte uzemnené, elektricky vodivé predmety, ako nástroje, ďaleko od voľne stojacich elektrických častí a vedení, aby ste zabránili vzniku iskier alebo elektrického oblúka. Takto by sa mohli vznietiť benzínové výpary.

- Vždy zastavte motor a nechajte ho vychladnúť predtým, než budete plniť palivo do benzínovej nádrže. Nikdy neodstraňujte uzáver palivovej nádrže a nikdy neplňte palivo do nádrže počas chodu motora alebo keď je motor horúci.
- Nepoužívajte stroj, ak viete o netesných miestach v benzínovom systéme. Pomaly povoľujte uzáver palivovej nádrže, aby ste vypustili možný tlak v nádrži. Nikdy nepreplňujte nádrž (benzín by sa nemal nachádzať nad označením maximálnej hranice plnenia). Opäť bezpečne uzatvorte benzínovú nádrž pomocou uzáveru palivovej nádrže a poutierajte rozliaty benzín.
- Nikdy nepoužívajte stroj, keď nie je záver palivovej nádrže bezpečne zaskrutkovaný. Zabráňte prítomnosti zápalných zdrojov v blízkosti rozliateho benzínu. Ak sa rozliel benzín, nepokúšajte sa naštartovať stroj. Premiestnite stroj z oblasti, kde bol rozliaty benzín, a zabráňte vzniku zápalných zdrojov, kým sa benzínové výpary nevyparia.
- Uchovávajte benzín iba v kanistroch špeciálne vyrobených na tento účel.
- Uchovávajte benzín na chladnom, dobre vetranom mieste, ďaleko od iskier a otvorených plameňov alebo iných zápalných zdrojov. Nikdy neuchovávajte benzín alebo stroj s naplnenou nádržou v budove, v ktorej by sa mohli benzínové výpary dostať do kontaktu s iskrami, otvorenými plameňmi alebo inými zápalnými zdrojmi, ako sú ohrievače vody, pece, sušičky bielizne a pod.
- Nechajte motor vychladnúť skôr, než uskladníte stroj v zatvorenom priestore.

Používanie a starostlivosť o stroj

- Nikdy nedvíhajte stroj alebo ho neprenášajte, keď je motor v chode.
- So strojom nezaobchádzajte násilne.
- Používajte správny stroj v jeho definovanej oblasti používania. Správny stroj vykoná práce, na ktoré bol skonštruovaný, lepšie a bezpečnejšie.
- Nemeňte nastavenie regulátora počtu otáčok motora, ani ho nepretáčajte. Regulátor počtu otáčok kontroluje najvyššiu rýchlosť motora pri dodržaní maximálnej bezpečnosti.
- Nenechávajte motor bežať s vysokými otáčkami, ak práve nezhuťujete.
- Nedávajte ruky alebo nohy do blízkosti rotujúcich častí.

- Zabráňte kontaktu s horúcim benzínom, olejom, výparmi a horúcimi povrchmi. Nedotýkajte sa motora alebo tmiča výfuku. Tieto časti sú počas používania obzvlášť horúce. Horúce sú aj krátky čas po vypnutí stroja.
- Pred vykonaním údržbových prác alebo nastavením nechajte motor vychladnúť.
- Ak by stroj začal vydávať nezvyčajné zvuky alebo vibrácie, ihneď vypnite motor, odpojte kábel zapalovacej sviečky a vyhľadajte príčinu. Nezvyčajné zvuky alebo vibrácie sú zvyčajne znakom porúch.
- Používajte iba doplnkové diely a diely príslušenstva, ktoré schválil výrobca. Následkom nerešpektovania môžu byť zranenia.
- Vykonávajte údržbu stroja. Skontrolujte ho, či nie je nesprávne nastavený alebo či nie sú zablokované pohyblivé časti, poškodené diely a iné okolnosti, ktoré môžu ovplyvniť fungovanie stroja. Ak zistíte poškodenia, pred akýmkoľvek ďalším použitím stroja ho dajte opraviť. Veľa nehôd je dôsledkom nesprávne udržiavaného strojného vybavenia.
- Udržujte motor a tmič výfuku bez trávy, listia, nadmerného mazacieho prostriedku alebo uhľíkových usadenín, aby ste znížili riziko požiaru.
- Nikdy nelejte alebo nestriekajte na stroj vodu či iné kvapaliny.
- Udržujte rukoväť suchú, čistú a bez drobných predmetov.
- Po každom použití stroj vyčistite.
- Postupujte podľa platných smerníc na likvidáciu odpadu týkajúcich sa benzínu, oleja atď., aby ste chránili životné prostredie.
- Uchovávajte vypnutý stroj mimo dosahu detí a ne nechávajúce stroj používať osoby, ktoré nie sú oboznámené so strojom alebo týmto návodom. Stroj je v rukách nezaškolených používateľov nebezpečný.

Servis

- Pred čistením, opravami, kontrolami alebo nastavovacími prácami vypnite motor a zabezpečte, aby boli všetky pohyblivé časti v stave nečinnosti.
- Vždy sa uistite, že sa motorový spínač nachádza v polohe „OFF“ („VYP“). Odpojte kábel zapalovacej sviečky a odložte ho mimo zapalovacej sviečky, aby sa zabránilo nechcenému naštartovaniu.
- Údržbu vášho stroja nechajte vykonať kvalifikovanými pracovníkmi. Používajte iba originálne náhradné diely. Tým sa zabezpečí, že stroj zostane bezpečný.

6. Dodatočné bezpečnostné upozornenia

- Udržujte ruky, prsty a nohy ďaleko od základnej dosky, aby ste zabránili zraneniam.
- Pevne držte rukoväť doskového vibrátora obidvoma rukami. Ak držíte rukoväť obidvoma rukami a vaše nohy sa nachádzajú ďaleko od dosky zhutňovača, doska zhutňovača nemôže zraniť vaše ruky, prsty a nohy.
- Zostaňte vždy za strojom, keď ho používate; nikdy sa nepohybujte alebo nestojte pred strojom, ak je motor v chode.
- Nikdy nekladte nástroje alebo iné predmety pod vibračnú dosku. Ak stroj narazí na cudzí objekt, zastavte motor, odpojte zapalovaciu sviečku a skontrolujte stroj, či nie je poškodený; opravte poškodenie skôr, než stroj znovu naštartujete a budete ho používať.
- Nepreťažujte stroj tým, že budete zhutňovať príliš hlboko alebo príliš rýchlo.
- Nepoužívajte stroj pri vysokých rýchlostiach na tvrdých alebo klzkých povrchoch.
- Pracujte obzvlášť pozorne, ak používate stroj na štrkových podlahách, chodníkoch alebo vozovkách alebo cez ne prechádzate.
- Dávajte pozor na skryté nebezpečenstvá alebo na premávku. Neprepravujte žiadne osoby.
- Nikdy neopustite pracovisko a nikdy nenechajte vibračnú dosku bez dozoru, keď je motor v chode.
- Vždy zastavte stroj, keď prerušíte prácu alebo ak prechádzate z jedného miesta na druhé.
- Vyhybajte sa okrajom jám a zabráňte činnostiam, pri ktorých by sa mohla vibračná doska prevrátiť. Opatrne postupujte na stúpajúcich svahoch v priamej línii nahor a naspäť, aby ste zabránili prevráteniu vibračnej dosky na obsluhujúcu osobu.
- Vždy postavte stroj na pevný a rovný povrch a vypnite ho.
- Obmedzte pracovné časy so strojom a pravidelne dodržujte prestávky, aby ste zabránili vibračným preťaženiam a nechali si oddýchnuť vaše ruky. Znížte rýchlosť a vynaloženie sily, ktorou vykonávate opakujúce sa pohyby.

Zostatkové riziká

Stroj je skonštruovaný podľa stavu techniky a prijatých bezpečnostnotechnických pravidiel. Napriek tomu sa môžu pri práci vyskytnúť jednotlivé zostatkové riziká.

Aj keď sú splnené všetky bezpečnostné opatrenia, môžu sa vyskytnúť isté zvyškové riziká, ktoré zatiaľ nie sú zrejmé.

- Zvyškové riziká je možné minimalizovať dodržiavaním pokynov stanovených v odsekoch „Bezpečnostné pokyny“, „Schválené použitie“ a v celom prevádzkovom manuáli.
- Predchádzajte neúmyselnému uvedeniu stroja do prevádzky.
- Používajte náradie odporúčané v návode na obsluhu. Tak dosiahnete, že stroj dosiahne optimálne výkony.
- Nikdy nekladajte ruky do pracovnej oblasti, keď je stroj v prevádzke.

7. Technické údaje

Motor/pohon	1-valcový 4-taktový na bezolovnatý benzín
Objem motora	196 cm ³
výkon motora	4,8 kW
Objem paliva	3,5 l
Množstvo motorového oleja	max. 0,6l
Množstvo oleja budiča	0,35 l
Veľkosť dosky (DxŠ)	ca. 550 x 440mm
Odstredivá sila	23 kN
Posuv	25 m/min
Vibračné úderý	4200 vpm
Hĺbka zhutňovania	30 cm
Max. prípustná šikmá poloha motora	25°
Hmotnosť	ca. 84 kg

Podlieha technickým zmenám!

Hluk a vibrácie

⚠ **VAROVANIE:** Hluk môže mať závažný vplyv na vaše zdravie. Ak hluk stroja presiahne 85 dB, noste, prosím, vhodnú ochranu sluchu.

Hlukové parametre

Hladina akustického výkonu L_{WA} (EN ISO 3744)	105dB
Hladina akustického tlaku L_{pA} (EN ISO 11201)	84,6dB
Neistota $K_{wa/pA}$	2,72 dB

Hodnoty vibrácií

Vibrácie a_n 30 m/s²

Upozornenie: Uvedené zvukové hodnoty boli zistené testovaním podľa noriem a môžu sa používať na vzájomné porovnanie rôznych elektrických nástrojov. Okrem toho sú tieto hodnoty vhodné na predbežný odhad zaťaženia pre používateľov, ktoré vznikajú v dôsledku hluku.

Varovanie! V závislosti od toho, ako budete prístroj používať, sa môžu skutočné hodnoty odlišovať od uvedených hodnôt. Vykonajte opatrenia na ochranu proti zaťaženiam hlukom.

Zohľadnite pritom celý pracovný proces, teda aj časové obdobia, počas ktorých pracuje prístroj bez zaťaženia alebo je vypnutý.

Vhodné opatrenia okrem iného zahŕňajú aj pravidelnú údržbu a starostlivosť o elektrický nástroj a použité nástroje, pravidelné prestávky, ako aj dobré naplánovanie pracovných postupov.

8. Vybalenie

- Otvorte obal a opatrne z neho vyberte prístroj.
- Odstráňte obalový materiál, ako aj obalové a prepravné poistky (ak sú použité).
- Skontrolujte, či je rozsah dodávky kompletný.
- Prístroj a diely príslušenstva skontrolujte ohľadom poškodení spôsobených prepravou. V prípade reklamácií ihneď informujte dodávateľa. Neskoršie reklamácie nebudú uznané.
- Obal podľa možnosti uschovajte až do uplynutia záručnej doby.
- Pred prácou sa oboznámte s prístrojom za pomoci návodu na obsluhu.
- Pri príslušenstve, ako aj pri dieloch podliehajúcich potrebovaniu a náhradným dieloch používajte iba originálne diely. Náhradné diely získate u svojho špecializovaného predajcu.
- Pri objednávkach uvádzajte naše čísla výrobkov, ako aj typ a rok výroby prístroja.

⚠ POZOR!

Prístroj a obalové materiály nie sú hračkami pre deti! Deti sa nesmú hrať s plastovými vreckami, fóliami ani drobnými súčiastkami! Vzniká nebezpečenstvo prehltnutia a udusenía!

9. Zostavenie

Montáž rukoväte (obr. A - F)

- Rukoväť (2) pomocou skrutky a matice s hviezdicovou rukoväťou (b) pripevnite k vibračnej doske (a). Skrutka sa prestrčí zvonku a upevní sa pomocou podložky a matice s hviezdicovou rukoväťou.
- Plynová páka (1) sa následne upevní na rukoväť (2) (SW 8/10). Tiahlové lanko sa pomocou káblových viazačov (h) upevní k rukoväti (2).

Montáž gumenej podložky (obr. G + H)

- Gumená podložka (c): Vibračnú dosku postavte alebo potiahnite na gumenú podložku (c) a vyrovnajte otvory, následne ju upevnite pomocou 3 upevňovacích skrutiek (e).

Montáž prepravného zariadenia (obr. X + Y)

- Prepravné zariadenie (f): Vibračnú dosku nakloňte za rukoväť (2) smerom dopredu a prepravné zariadenie (f) vyrovnajte na predurčený otvor. Vibračnú dosku je možné následne opäť spustiť nadol a vykonať prepravu.

10. Uvedenie do prevádzky

⚠ POZOR!

Prístroj pred uvedením do prevádzky bezpodmienečne kompletne zmontujte!

Rukoväť (2) (obr. A)

Na ovládanie stroja používajte rukoväť (2).

Plynová páka (1) (obr. A + C)

Pomocou plynovej páky (1) sa ovláda rýchlosť stroja. Ak pohnete pákou zobrazenými smermi, bude motor pracovať rýchlejšie alebo pomalšie.

Rýchlo =

Pomaly =

Zdvíhací bod (3) (obr. A)

Na zdvihnutie stroja pomocou žeriavu alebo iného zdvíhacieho zariadenia.

Ochrana remeňa (19) (obr. A)

Odstráňte túto ochranu (19), aby ste sa dostali ku klinovému remeňu. Nikdy nepoužívajte vibračnú dosku bez ochrany remeňa (19).

Keď nie je ochrana klinového remeňa (19) pripevnená, je možné, že sa vaša ruka zasekne medzi klinovým remeňom a spojkou a takto utrpíte ťažké zranenia.

Budič (5) (obr. A)

Excentrická hmotnosť je na hriadeľi budiča v rámci telesa budiča poháňaná pri vysokých rýchlostiach spojky a systémom remeňového pohonu. Tieto vysoké rotačné rýchlosti hriadeľa spôsobujú rýchle pohyby stroja smerom hore a dolu, ako aj pohyb dopredu.

Motorový spínač (zapínač-vypínač) (17) (obr. A + I)

Motorovým spínačom (17) sa aktivuje a deaktivuje systém zapalovania. Motorový spínač (17) sa musí nachádzať v polohe ON (ZAP.), aby mohol byť motor v chode. Motor sa zastaví, keď sa motorový spínač (17) premiestni do polohy OFF (VYP.).

Kontrola pred obsluhou

Kontrola

- Skontrolujte všetky strany motora, či sa na ňom nenachádzajú netesné miesta s presakovaním oleja alebo benzínu.
- Dávajte pozor na náznaky poškodení.
- Skontrolujte, či sú pripevnené všetky ochranné kryty a dotiahnuté všetky skrutky, matice a čapy.





Kontrola motorového oleja (obr. I - R)

- Vyberte mierku oleja (16) a vyčistite ju.
- Opäť zasuňte mierku oleja (16) a skontrolujte hladinu oleja bez toho, aby ste mierku oleja (16) opäť pevne priskrutkovali.
- Ak je hladina oleja príliš nízka, doplňte odporúčané množstvo oleja.
- Po ukončení kontroly všetky časti opäť zmontujte a priskrutkujte tyčku na meranie hladiny oleja.



Kontrola benzínu (obr. S)

- Zastavte motor, otvorte veko nádrže (12) a skontrolujte hladinu benzínu. Ak je hladina príliš nízka, dolievajte benzín, kým sa nádrž nenaplní. Opäť naskrutkujte uzáver.
- Nedolejte také množstvo benzínu, aby bola zakrytá hrana nádrže (maximálna hladina benzínu).
- Odporúča sa plniť bezolovnatý benzín s oktánovým číslom 90. Bezolovnatý benzín znižuje usadzovanie uhlíka a predlžuje prevádzkovú dobu výfukového systému.
- Nepoužite už použitý a znečistený benzín. Nedoľvte, aby sa do benzínovej nádrže dostala špina a voda.

Štartovanie motora (obr. I + K)

- Presuňte páku benzínového ventilu (11) do polohy ON (ZAP.). Ak štartujete studený motor, presuňte páčku sýtiča (10) do polohy CLOSE  (ZATVORENÉ).
- Ak bola páčka sýtiča (10) na účely štartovania presunutá do polohy CLOSE  (ZATVORENÉ) pohybujte ňou jemne do polohy OPEN  (OTVORENÉ), zatiaľ čo sa motor zahrieva.
- Ak štartujete teplý motor, nechajte páčku sýtiča (10) v polohe OPEN  (OTVORENÉ).
- Presuňte motorový spínač (17) do polohy ON (ZAP).
- Zatiahnite za lankový štartér (14).

Lankový štartér (14) (obr. A)

Zľahka ťahajte za štartovacie držadlo (14), kým nepocítite odpor. Potom silno potiahnite a uveďte štartovacie držadlo (14) naspäť do východiskovej polohy. Ak bola páčka sýtiča (10) na účely štartovania presunutá do polohy CLOSE  (ZATVORENÉ) pohybujte ňou jemne do polohy OPEN  (OTVORENÉ), zatiaľ čo sa motor zahrieva. Po zahriatí motora zatiahnite plynovú páku (1), aby ste zvýšili rýchlosť motora. Doska začne vibrovať a zhutňovať.

Pohyb dopredu

Vibračná doska sa pri plnom plyne automaticky pohybuje dopredu.

⚠ POZOR!

Vibračnú dosku nepoužívajte na betóne alebo extrémne tvrdých, suchých, zhutnených povrchoch. Vibračná doska bude potom skôr skákať, než vibrovať. Tým sa môže poškodiť nielen vibrátor, ale aj motor.

Počet opakovaní, ktoré sú potrebné pre požadovaný výsledok zhutnenia, závisí od druhu a vlhkosti podkladu. Maximálne zhutnenie sa dosiahlo vtedy, keď spozorujete veľmi silný spätný náraz.

Ak používajte vibračnú dosku na zámkovej dlažbe, pripevnite gumenú podložku (c), aby ste zabránili odlupovaniu a obrusovaniu kamenných povrchov.

Je potrebné, aby zem obsahovala určité množstvo vlhkosti. Nadmerná vlhkosť však môže viesť k tomu, že sa malé časti zlepia a zabránia dobrému zhutneniu. Nechajte podklad trochu vyschnúť, ak je extrémne mokrá.

Ak je podklad taký suchý, že sa počas používania vibračnej dosky vracia oblaky prachu, mali by ste podkladu dodať trochu vlhkosti, aby sa zhutňovanie zlepšilo. Tým sa odbremení aj vzduchový filter.

Ak sa zhutňuje zem na stúpajúcich svahoch (kopec, úbočie), musíte postupovať podľa nasledujúcich poznámok.

Približujte sa k stúpajúcim svahom len celkom zdola (svah, ktorý sa môže ľahko zdolať smerom hore, sa môže bez rizika zhutňovať aj smerom dolu).

Obsluhujúca osoba nikdy nesmie stáť v smere spádu. Nesmie sa prekročiť maximálne stúpanie 25°.

⚠ POZOR!

Ak sa toto stúpanie prekročí, môže zlyhať mazací systém motora (vstrekované mazanie, a preto zlyhanie dôležitých komponentov motora).

Zastavenie motora

Aby ste zastavili motor v núdzovej situácii, jednoducho presuňte motorový spínač (17) do polohy „OFF“ („VYP.“).

Pri bežných podmienkach použite nasledujúci postup:

- Presuňte plynovú páku motora (1) naspäť do polohy voľnobehu , aby ste zastavili posúvanie zhutňovača.
- Nechajte motor po dobu jednej alebo dvoch minút vychladnúť predtým, než ho zastavíte.
- Presuňte motorový spínač (17) do polohy „OFF“ (VYP.).
- V prípade potreby zastavte benzínový ventil (11).

⚠ POZOR!

Nepresúvajte páčku sýtiča (10) do polohy CLOSE  (ZATVORENÉ), aby ste zastavili motor. Môže to spôsobiť chybné zapalovanie alebo poškodenie motora.

Rýchlosť pri voľnobehu

Ak nezhutňujete, presuňte plynovú páku (1) do polohy SLOW  (POMALY), aby ste znížili zaťaženie motora.

Zníženie rýchlosti motora vo voľnobehu predlžuje prevádzkovú dobu motora, šetrí benzín a znižuje hladinu hluku stroja.

11. Čistenie

⚠ POZOR!

Pred vykonaním čistiacich prác vždy vypnite motor a vytiahnite konektor zapalovacej sviečky.

Prístroj odporúčame čistiť bezprostredne po každom použití.

Odstráňte usadeniny z vibračnej dosky pomocou mäkkej kefy, vysávača alebo stlačeného vzduchu.

Vyčistite dolnú stranu zhutňovača, ak sa na nej nachádzajú častice zhutňovanej zeminy. Stroj nebude dobre pracovať, ak nebude dolná strana hladká a čistá.

Prístroj pravidelne čistite vlhkou handrou a malým množstvom mazľavého mydla. Nepoužívajte čistiace prostriedky ani rozpúšťadlá, mohli by poškodiť plastové diely prístroja. Dbajte na to, aby sa do vnútra prístroja nedostala žiadna voda.

⚠ POZOR!

Na čistenie vibračnej dosky nepoužívajte žiadny „vysokotlakový čistič“. Voda môže vniknúť do utesnených oblastí stroja a spôsobiť poškodenie hriadeľov, piestov, ložísk alebo motora. Vysokotlakové čističe skracujú prevádzkovú dobu a zhoršujú obsluhovateľnosť.

12. Preprava

Pozrite technické údaje na zistenie hmotnosti stroja. Pred zdvihnutím/prepravou alebo skladovaním v interiéroch nechajte motor vychladnúť, aby sa zabránilo popáleninám a riziku vzniku požiaru.

Na účely zmeny polohy stroja je možné stroj vybaviť priloženým prepravným zariadením (f) (pozri Montáž prepravného zariadenia).

Nakladanie stroja:

Stroj zdvíhajte pomocou zdvíhacieho bodu (3) na podstavci stroja. Použite dostatočne silnú reťaz, kábel alebo pás. Stroj sa musí prepravovať vo vzpriamenej polohe, aby sa zabránilo rozliatiu benzínu. Nepoložte stroj nabok alebo do prevrátenej polohy.

Stroj zabezpečte alebo na prepravu použite zdvíhací bod (3).

⚠ Stroj môže spadnúť a spôsobiť škody alebo zranenia, ak sa nezdvíha odborné. Stroj zdvíhajte iba za zdvíhací bod (3).

13. Skladovanie

Skladovanie (pozri bod Vyprázdnenie palivovej nádrže):

Ak sa vibračná doska nebude používať dlhšie ako 30 dní, postupujte podľa nasledujúcich krokov, aby ste ju pripravili na uskladnenie.

1. Úplne vyprázdnite benzinovú nádrž. Skladovaný benzín, ktorý obsahuje etanol alebo MTBE, sa stane počas 30 dní nekvalitným. Nekvalitný benzín má vysoký podiel gúmy a môže tak upchať karburátor a obmedziť prívod benzínu.
2. Naštartujte motor a nechajte ho v chode, kým sa nezastaví. To zabezpečí, že v karburátore nezostane žiadne palivo. Tým sa zabráni tvoreniu usadením v karburátore, ktoré môžu poškodiť motor.
3. Olej vypúšťajte z motora, kým je ešte teplý. Naplňte nový olej.
4. Vypustite existujúce palivo z plavákového komory (pozri „Čistenie plavákového komory“)
5. Použite čisté utierky na vyčistenie vonkajšej strany zhutňovača a výfukového hrdla.
6. **⚠ Nepoužívajte žiadne agresívne čistiace prostriedky alebo čistiace prostriedky na báze oleja, keď čistíte plastové časti. Chemikálie môžu poškodiť plasty.**
7. Skladujte vibračnú dosku vo vzpriamenej polohe v čistej, suchej budove s dobrou ventiláciou.

⚠ Neskladujte vibračnú dosku naplnenú benzínom v nevetranom priestore, v ktorom by sa mohli benzinové výpary dostať do kontaktu s plameňmi, iskrami, svetelnými kontrolkami alebo inými zápalnými zdrojmi. Používajte iba schválené benzinové kanistre.

Prístroj a jeho príslušenstvo skladujte na tmavom, suchom a nezamrzajúcom mieste neprístupnom pre deti. Optimálna skladovacia teplota sa nachádza medzi 5 a 30 °C.

Prístroj skladujte v originálnom bale.

Prístroj zakryte, aby ste ho chránili pred prachom alebo vlhkosťou.

Návod na obsluhu skladujte pri prístroji.

14. Údržba

⚠ POZOR!

Pred vykonaním údržbových prác vždy vypnite motor a vytiahnite konektor zapalovacej sviečky.

Údržba vašej vibračnej dosky zaručuje dlhú prevádzkovú dobu stroja a jeho komponentov.

- Pred vykonaním údržbových prác vypnite stroj. Motor musí byť vychladnutý.
- Nechajte plynovú páku (1) v polohe „SLOW“ (PO-MALY), odoberte kábel zapalovacej sviečky zo zapalovacej sviečky (8) a zabezpečte ho.
- Skontrolujte všeobecný stav vibračnej dosky. Skontrolujte ho, či nemá povolené skrutky, či nie je nesprávne nastavený alebo nie sú zablokované pohyblivé časti, niektoré časti zlomené alebo roztrhnuté a iné okolnosti, ktoré môžu ovplyvniť fungovanie stroja.
- Na mazanie pohyblivých častí používajte vysoko-hodnotný ľahký strojový olej.
- Vyčistite dolnú stranu vibračnej dosky, ak sa na nej nachádzajú častice zhuťovanej zeminy. Stroj nebude dobre pracovať, ak nebude dolná strana hladká a čistá.
- Opäť pripojte kábel zapalovacej sviečky.

Kontrola a výmena klinového remeňa

- Klinový remeň (k) musí byť v dobrom stave, aby sa zaručil optimálny prenos sily z motora k excentrickému hriadeľu. Skontrolujte stav klinového remeňa (k).
- Ak je klinový remeň (k) natrhnutý, opotrebovaný alebo hladký, musí sa pri najbližšej príležitosti vymeniť.

Výmena klinového remeňa (obr. L)

- Vypnite motor.
- Motor musí byť vychladnutý.
- Odstráňte ochranu remeňa (19), aby ste sa dostali ku klinovému remeňu (k).
- Uvoľnite 4 skrutky na motore a motor pretočte o kúsok dopredu.
- Starý klinový remeň (k) stiahnite z remenice a nový klinový remeň (k) natiahnite správnym spôsobom.
- Pomocou nastavovacej skrutky napnite remeň (k) a dbajte pritom na to, motor/remenica zostali v pravom uhle.
- Ak má remeň (k) vôľu viac ako 10-15 mm (zatlačenie palcom), hnací remeň (k) utiahnite.
- Opäť pripievajte ochranu remeňa (19) pomocou 2 skrutiek.

⚠ POZOR!

Pri odoberaní alebo nasadzovaní hnacieho remeňa (k) dbajte na to, aby ste si prsty nezachytili medzi remeň a valec.

Výmena budiča (obr. L - N)

- Údržba telesa budiča sa vykonáva pomocou oleja pre automatické prevodovky SAE 10W 30 alebo podobným výrobkom. Olej vymeňte po 200 prevádzkových hodinách.
1. Výmenu oleja vykonávajte iba pri vychladenom excentri.
 2. Odstráňte kryt klinového remeňa (19) a klinový remeň (k).
 3. Uvoľnite skrutky (M1 (4x) na telese excentra.
 4. Celú hornú časť vibračnej dosky nadvihnite spolu s motorom z telesa excentra.
 5. Odstráňte vypúšťaciu skrutku oleja (M2) hore na excentri, teleso excentra nakloňte a olej nechajte odtiecť do vane. Olej skontrolujte na prípadné kovové triesky, aby ste zabránili možným problémom v budúcnosti.
 6. Teleso excentra znovu umiestnite do stojatej polohy.
 7. Teleso excentra znovu naplňte olejom pre excenter.

⚠ POZOR!

Predchádzajte preplneniu – Príliš veľké množstvo oleja v budiči môže spôsobiť pokles výkonu a prehriatie budiča.

Výmena oleja motora (obr. R + W)

Po 20 prevádzkových hodinách sa musí prvýkrát vymeniť olej, a potom každých 100 prevádzkových hodín.

Pri vypúšťaní motorového oleja postupujte, prosím, nasledovne:

1. Pripravte zbernú olejovú vaňu a otvorte vypúšťaciu skrutku oleja (j).
2. Otvorte plniace veko (merný tyč) (16) a nechajte olej tiecť.
3. Dolejte olej (0,6l), skontrolujte pomocou mernej tyče a zavrite.
4. Opäť zatvorte vypúšťaciu skrutku oleja (j).
5. Pri uskladnení: 5x pomaly potiahnite za štartér, aby sa rozdelil olej (bez zapalovania).

Odporúčaný motorový olej SAE 10W-30 alebo SAE 10W-40 (v závislosti od teploty pri použití).

Likvidácia odpadového oleja sa riadi podľa nariadení vo vašej krajine.

Nie je dovolené odkvapkávať olej do zeme alebo ho miešať s iným odpadovým materiálom.

Vyprázdnenie palivovej nádrže (obr. S + Z)

Pripravte si vhodnú nádobu a otvorte vypúšťaciu skrutku (t) plavákového komory (obr. Z). Následne odoberte veko nádrže (12) a otvorte benzínový kohút (11). Systém je potom úplne vyprázdnený. Opäť zatvorte veko nádrže (12).

Čistenie/výmena vzduchového filtra (obr. O - Q)

- Odskrutkujte krídlovú maticu (o) a odoberte kryt vzduchového filtra (n)
- Kryt vzduchového filtra (n) skontrolujte, či nevykazuje diery alebo trhliny. Poškodený prvok vymeňte.
- Odskrutkujte krídlovú maticu (p) a opatrne vyberte papierovú filtračnú vložku (s) s penovou filtračnou vložkou (r).
- Nečistoty z vnútornej strany telesa filtra utrite čistou, vlhkou handrou. Dbajte na to, aby do otvoru neprenikli žiadne nečistoty.
- Kryt vzduchového filtra (n) počas čistenia filtra opäť nasadte na teleso filtra.
- Penovú filtračnú vložku (r) opatrne odoberte z papierovej filtračnej vložky (s). Skontrolujte obe časti ohľadom poškodení. Poškodené vložky vymeňte.
- Penovú filtračnú vložku (r) vyčistite teplou vodou a jemným mydlovým roztokom. Dôkladne vypláchnite čistou vodou a nechajte dobre vyschnúť.
- Penovú filtračnú vložku (r) ponorte do čistého motorového oleja a vytlačte prebytočný olej.
- Papierovú filtračnú vložku (s) vyklepte na tvrdom povrchu, aby ste ju zbavili nečistôt. Na odstránenie nečistôt nikdy nepoužívajte kefu, pretože tým zatlačíte nečistoty do vlákien.
- Penovú filtračnú vložku (r) nasadte na papierovú filtračnú vložku (s) a opäť namontujte vzduchový filtračný prvok s tesnením.
- Prvú krídlovú maticu (p) naskrutkujte na papierovú filtračnú vložku
- Nasadte kryt vzduchového filtra (n) a upevnite ho druhou krídlovou maticou (o)

⚠ POZOR! Motor nikdy neprevádzkujte bez vložky alebo s poškodenou vložkou vzduchového filtra. Tak môžu do motora preniknúť nečistoty, následkom čoho môže dôjsť k poškodeniu motora. Zanikne záruka výrobcu.

Čistenie/výmena zapaľovacej sviečky (obr. T + U)

⚠ POZOR! Zapaľovaciu sviečku (8) demontujte iba vtedy, keď je motor studený!

Podľa potreby zapaľovaciu sviečku (8) vyčistite alebo vymeňte:

- Vytiahnite konektor zapaľovacej sviečky a odstráňte nečistoty v priestoroch zapaľovacej sviečky.
- Vyskrutkujte a skontrolujte zapaľovaciu sviečku (8).
- Skontrolujte izolátor. Zapaľovaciu sviečku (8) vymeňte, ak vykazuje poškodenia, ako napr. trhliny alebo triesky.
- Elektródy zapaľovacej sviečky vyčistite drôtenou kefou.
- Skontrolujte a nastavte vzdialenosť elektród. Aby si motor zachoval svoj výkon, musí mať zapaľovacia sviečka (8) správnu vzdialenosť medzi elektródami (0,7-0,8 mm).
- Zapaľovaciu sviečku (8) zaskrutkujte rukou a následne ju utiahnite pomocou kľúča na zapaľovaciu sviečku (g) o približne 1/4 otáčky.
- Nasadte konektor zapaľovacej sviečky na zapaľovaciu sviečku (8).

Čistenie plavákového komory (obr. Z)

⚠ POZOR! Plavákovú komoru demontujte len pri studenom motore!

1. Zatvorte palivový ventil (11).
2. Uvoľnite vypúšťaciu skrutku (t) na plavákového komore a vypustite palivo do vhodnej nádoby.
3. Opäť utiahnite vypúšťaciu skrutku (t)
4. Uvoľnite upevňovaciu skrutku (u) plavákového komory
5. Odskrutkujte plavákovú komoru a radiálne tesniaci krúžok a dôkladne ich vyčistite v nehorľavom rozpúšťadle a nechajte vyschnúť. Skontrolujte radiálne tesniaci krúžok ohľadom stlačených miest a poškodenia.
6. Opäť naskrutkujte obidve časti.
7. Palivový ventil (11) otvorte a skontrolujte, či sa nevykytnú prípadné netesné miesta.

V prípade otázok uveďte, prosím, nasledujúce údaje:

- údaje z typového štítku stroja,
- údaje o motore z typového štítku.

Dôležité pokyny pre prípad zaslania dosky do servisnej stanice:

Z bezpečnostných dôvodov zaistíte, aby sa vibračné dosky poslali späť bez oleja a benzínu!

Servisné informácie

Je potrebné dbať na to, že v prípade tohto výrobku podliehajú nasledujúce diely bežnému pracovnému alebo prirodzenému opotrebeniu, resp. sú nasledujúce diely považované za spotrebný materiál.

Diely podliehajúce opotrebeniu*: Zapaľovacia sviečka, olej, remeň, gumená podložka, vzduchový filter

* nie je bezpodmienečne obsiahnuté v objeme dodávky!

Náhradné diely a príslušenstvo získate v našom servisnom centre. Za týmto účelom naskenujte QR kód na titulnej strane.

15. Likvidácia a opätovné zhodnotenie

Upozornenia k baleniu



Baliace materiály sa dajú recyklovať. Prosím, likvidujte balenia ekologicky.

O možnostiach likvidácie opotrebovaného prístroja sa informujte na vašej samospráve alebo štátnej správe.

Palivá a oleje

- Pred likvidáciou prístroja sa musí palivová nádrž a nádoba na motorový olej vyprázdniť!
- Palivo a motorový olej nepatria do domového odpadu, ale musia sa zbierať, resp. likvidovať oddelene!
- Prázdne olejové a palivové nádrže sa musia ekologicky zlikvidovať.

16. Odstraňovanie porúch

V nasledujúcej tabuľke sú uvedené príznaky chýb a je tam opísané, ako môžete urobiť nápravu, keď váš stroj nepracuje správne. Ak pomocou toho nedokážete lokalizovať a odstrániť problém, obráťte sa na vašu servisnú dielňu.

Porucha	Možná príčina	Náprava
Motor neštartuje	Kábel zapaľovacej sviečky je odpojený	Bezpečne pripojte kábel zapaľovacej sviečky do zapaľovacej sviečky
	Bez paliva alebo zvetrané palivo	Naplňte čistým a novým benzínom
	Plynová páka nie je v správnej štartovacej polohe.	Presuňte plynovú páku do štartovacej polohy.
	Benzínový ventil nie je v polohe ON (ZAP.).	Otvorte benzínový kohút.
	Zablokované palivové potrubie	Vyčistite palivové potrubie
	Znečistená zapaľovacia sviečka	Vyčistite, nastavte medzeru alebo vymeňte
	Preplnenie motora	Počkajte niekoľko minút pred opätovným naštartovaním, ale nepredčerpávajte.
Motor beží nevyrovnane	Kábel zapaľovacej sviečky je uvoľnený	Pripojte a utiahnite kábel zapaľovacej sviečky
	Jednotka beží na SÝTIČ	Presuňte páčku sýtiča do polohy OFF (VYP.).
	Zablokované palivové potrubie alebo zvetrané palivo	Vyčistite palivové potrubie. Naplňte nádrž čistým a novým benzínom
	Výfukové hrdlo je upchaté.	Vyčistite výfukové hrdlo.
	Voda alebo nečistoty v palivovom systéme	Vyprázdňte palivovú nádrž. Naplňte novým palivom
	Znečistený čistič vzduchu	Vyčistite alebo vymeňte čistič vzduchu
Motor sa prehrieva	Znečistený čistič vzduchu	Vyčistite alebo vymeňte čistič vzduchu
	Obmedzený prúd vzduchu	Vyčistite motor vibračnej dosky
Motor nezastane, keď je plynová páka v polohe zastavenia alebo sa rýchlosť motora správne nezvyší, keď sa vykoná pohyb plynovou pákou.	Usadeniny v spojoch plynovej páky.	Odstráňte nečistoty a usadeniny.
	Poškodené lanko	Kontaktujte špecializovaného predajcu
Vibračná doska sa dá počas prevádzky iba ťažko ovládať (stroj podskakuje alebo sa pohybuje dopredu trhavými pohybmi)	Rýchlosť motora je na tvrdom podklade príliš vysoká.	Nastavte pomocou plynovej páky nižšiu rýchlosť.
	Tlmič nárazov je príliš voľný alebo poškodený	Kontaktujte špecializovaného predajcu
Bez vibrácií, resp. vibračná doska nedosiahne maximálnu rýchlosť	Poškodenie budiča alebo vibračnej dosky	Kontaktujte špecializovaného predajcu
	Hnací remeň je príliš voľný alebo kľže	Nastavte alebo vymeňte hnací remeň
Únik oleja na motore alebo na budiči	Opotrebované tesnenia	Kontaktujte špecializovaného predajcu
	Netesnosti na telese	

Szimbólumok magyarázata

A jelen kézikönyvben használt szimbólumok célja, hogy felhívják a figyelmet a lehetséges kockázatokra. A biztonsági szimbólumokat, valamint az ezeket kísérő magyarázatokat pontosan értelmezni kell. Maguk a figyelmeztetések nem hártják el a kockázatokat, és nem helyettesítik a balesetek megelőzése érdekében hozott megfelelő intézkedéseket

	Üzembe helyezés előtt olvassa el a kezelési útmutatót és a biztonsági előírásokat, és mindig tartsa be azokat!
	Viseljen hallásvédőt!
	Viseljen védőszemüveget!
	Viseljen biztonsági lábbelit.
	Viseljen munkakesztyűt.
	A védő berendezések és biztonsági berendezések eltávolítása vagy módosítása tilos.
	Ne érintse meg a forró géprészeket.
	Dohányzás és nyílt láng használata tilos.
	Az elsodort tárgyak sérüléseket okozhatnak.
	A nem résztvevő személyeket tartsa távol a készüléktől.
	Figyelem! A jelen kezelési útmutatóban az Ön biztonságával kapcsolatos helyeket ez a szimbólum jelöli

Tartalomjegyzék:**Oldal:**

1.	Bevezetés	136
2.	A készülék leírása (A - Y ábra)	136
3.	Szállított elemek	136
4.	Rendeltetésszerűi használat	137
5.	Általános biztonsági utasítások	137
6.	További biztonsági utasítások	139
7.	Technikai adatok	140
8.	Kicsomagolás	140
9.	Felépítés	141
10.	Üzembe helyezés	141
11.	Tisztítás	142
12.	Szállítás	143
13.	Tárolás	143
14.	Karbantartás	144
15.	Ártalmatlanítás és újrahajszosítás	146
16.	Hibaelhárítás	147
17.	Megfelelőségi nyilatkozat	268

1. Bevezetés

Gyártó:

Scheppach GmbH
Günzburger Straße 69
D-89335 Ichenhausen

Tisztelt Vásárló!

Sok örömet és sikert kívánunk Önnek, amikor az új készülékét használja.

Útmutatás:

A hatályban lévő termékfelelősségi törvény értelmében a berendezés gyártója nem vonható felelősségre a berendezésen vagy vele kapcsolatban keletkező károkért a következő esetekben:

- szakszerűtlen kezelés,
- a használati utasítások be nem tartása,
- harmadik személy által végzett, szakképzetlen javítások,
- nem eredeti alkatrészek beszerelése és cseréje,
- szakszerűtlen használat.

Javaslatok:

Mielőtt a berendezést összeszerelné, és üzembe helyezné olvassa el a használati útmutató teljes szövegét. Az üzemelési utasítások célja a készülékkel való ismerkedésének megkönnyítése és a használati lehetőségeinek megismertetése.

Az üzemelési utasítások fontos megjegyzéseket tartalmaz a készülék biztonságos, szakszerű és gazdaságos használatával kapcsolatban, a veszélyek elkerülésére, a javítási költségek megspórolására, a kiesési idő csökkentésére, és a készülék megbízhatóságának és élettartamának növelésére.

A használati útmutatóba foglalt biztonsági utasításokon kívül mindenképpen be kell tartani a nemzeti érvényben lévő szabályozásokat a készülék üzemelésével kapcsolatban.

Az üzemelési utasításokat helyezze egy tiszta, műanyag mappába, hogy megóvja a szennyeződéstől és a nedvességtől, és tárolja a készülék közelében.

A munka elkezdése előtt minden gépkezelőnek el kell olvasnia az utasításokat és gondosan be kell tartania őket. Csak olyan személyek használhatják a készüléket, akiket kiképeztek a gép használatáról, és a lehetséges veszélyekről, illetve kockázatokról. Be kell tartani az előírt minimális kort.

A jelen üzemelési utasításokba foglalt biztonsági előírások és a helyi országos különleges előírások kiegészítéseként be kell tartani az általánosan elismert műszaki előírásokat a fafeldolgozó szerszámgépek üzemelésekor.

Az útmutató, valamint a biztonsági előírások figyelmen kívül hagyásából származó balesetekért és károkért nem vállalunk felelősséget.

2. A készülék leírása (A - Y ábra)

1. Gázkar
2. Fogantyú
3. Emelési pont
4. Motor
5. Gerjesztő
6. Alaplap
7. Gerjesztőolaj betöltő furata
8. Gyújtógyertya
9. Kipufogó
10. Szívatókar
11. Benzincsap
12. Benzintartály + fedél
13. Gázkar
14. Berántó szerkezet
15. Levegőszűrő
16. Nívópálca
17. Motor be/ki kapcsoló
18. Porlasztó
19. Szíjvédő
20. Gerjesztőolaj leeresztő csavarja

3. Szállított elemek

- 1x Vibrációs lemez (a)
- 1x Fogantyú (2)
- 2x csillagmarkolatok anya csavarral (b)
- 1x gumilap (c)
- 3x rögzítőcsavar alátéttel és anyával (e)
- 1x futómű (f)
- 1x gyertyakulcs (g)
- 2x kábelkötégetelő (h)
- 1x kezelési utasítás (i)

4. Rendeltetésszerű használat

A lapvibrátor erőt fejt ki a laza földre vagy egyéb anyagokra. Használható általános útépítési munkákhoz, tájrendezéshez és az építőiparban. A lapvibrátor növeli a talaj teherbíró képességét, csökkenti vízáteresztő képességet, megakadályozza az elmozdulását, és csökkenti a duzzadását vagy összehúzódását. Különösen jól használható térburkolatok, árkok tömörítésére a tájrendezési és állagmegőrzési munkálatok során.

⚠ FIGYELEM!

A lapvibrátor nem arra készült, hogy tapadó talajon, például agyagon vagy kemény felületen, például betonon használják.

A gépet csak rendeltetésszerűen szabad használni. Minden más használat jogosulatlan. A gyártó nem felelős semmilyen kárért, amely a jogosulatlan használatból származik. A kockázat az üzemeltető kizárólagos felelőssége.

A rendeltetésszerű használat része a biztonsági utasítások betartása, valamint a kezelési utasításban foglalt szerelési és üzemeltetési utasítások betartása is.

A gépet kezelő és karbantartó személyeknek ismerniük kell ezeket, és tájékozottnak kell lenniük a lehetséges veszélyekről.

Ezenfelül a lehető leghamarabban be kell tartani a baleset-megelőzési előírásokat.

Vegye figyelembe a további általános érvényű munkaegészségügyi és biztonságtechnikai szabályokat is.

Ha a berendezésen változtatást hajt végre, az ebből eredő károkért a gyártó nem vállal felelősséget.

A gépet csak a gyártó által készített eredeti kiegészítővel és eredeti szerszámokkal szabad használni.

A gyártó biztonsági, működtetési és szervizelési utasításait, valamint a „Műszaki adatok” fejezetben megadott paramétereket be kell tartani.

Vegye figyelembe, hogy a készülékeink rendeltetésszerűen nem ipari, szakmai vagy gyári alkalmazásra készültek. Nem vállalunk szavatosságot, ha a készüléket ipari-, szakmai- gyári- vagy ennek megfelelő tevékenységre használja.

5. Általános biztonsági utasítások

- Ismerkedjen meg a géppel.
- Figyelmesen olvassa el a használati útmutatót és győződjön meg arról, hogy annak tartalmát, valamint a gépen elhelyezett valamennyi címkét megértett.
- Ismerkedjen meg a gép alkalmazási területével, valamint korlátozásaival, és a speciális veszélyforrásokkal.
- Győződjön meg arról, hogy minden kezelőelemet és azok működését is pontosan ismeri.
- Győződjön meg arról, hogy Ön tisztában van azzal, hogyan kell megállítani a gépet, és hogyan kell gyorsan inaktíválni a kezelőelemeket.
- Ne próbálja meg használni a gépet, amíg nem ismeri a motor működési módját és karbantartásigényét, és nem tudja, hogyan kerülhetők el a személyi sérüléssel és/vagy anyagi kárral fenyegető balesetek.
- Tartsa távol a munkaterülettől a többi személyt, különösképpen a gyermekeket.

Munkaterület

- A gépet soha ne indítsa el és ne kezelje zárt területen. A kipufogógázok veszélyesek, mivel szagtalan és halált okozó szén-monoxid gázt tartalmaznak. Csak jól szellőző kültéren használja a gépet.
- Soha ne használja a gépet, ha nem biztosított a jó láthatóság vagy nem megfelelőek a fényviszonyok.

Személyi biztonság

- Ne használja a gépet, ha drogot, alkoholt vagy olyan gyógyszert fogyasztott, amely befolyásolhatja a gép helyes kezelésének képességét.
- Viseljen megfelelő ruházatot. Viseljen hosszú nadrágot, bakancsot és kesztyűt.
- Ne viseljen laza ruházatot, rövidnadrágot vagy bármilyen ékszert. Ha hosszú hajat visel, kösse össze úgy, hogy legfeljebb a válláig érjen. Haját, ruházatát és kesztyűjét tartsa távol a mozgó alkatrészekről. A laza ruházat, az ékszer vagy a hosszú haj beakadhatnak a mozgó alkatrészekbe. Indítás előtt ellenőrizze a gépet.
- Hagyja a helyükön a védőelemeket, és legyenek működőképés állapotban.
- Győződjön meg arról, hogy minden anya, csavar stb. biztonságosan meg vannak húzva.
- Soha ne használja a gépet, ha javításra szorul, vagy ha rossz mechanikai állapotban van. A kezelés előtt cserélje ki a sérült, hiányzó vagy hibás alkatrészeket.

- Ellenőrizze a gépet, hogy nem szivárog-e belőle benzin.
- Tartsa működőképes állapotban. Ne használja a gépet, ha a motor nem kapcsolható be vagy ki a megfelelő kapcsolóval.
- A benzinnel hajtott olyan gép, amely nem vezérelhető a motorkapcsolóval, veszélyes és ki kell cserélni.
- Szokja meg, hogy a gép beindítása előtt ellenőrizi, eltávolította-e a csavarhúzókat és kulcsokat a gép körüli területről. A forgó alkatrészen hagyott csavarhúzó vagy kulcs személyi sérülést okozhat.
- Legyen figyelmes, figyeljen arra, amit csinál, és használja a józan eszét, amikor a géppel dolgozik. Ne vállalja túl magát.
- Ne használja a gépet, ha mezítláb van vagy szandált vagy hasonló lábbelit visel. Olyan munkavédelmi cipőt viseljen, amely védi a lábát, és a csúszós felületen javítja a stabilitást.
- Mindig ügyeljen a biztos állásra és őrizze meg egyensúlyát. Így váratlan helyzetekben is jobban irányíthatja a gépet.
- Kerülje el a szándékolatlan indítást. A gép szállítása vagy a gépen a karbantartási munkálatok végrehajtása előtt gondoskodjon arról, hogy a motorkapcsoló ki legyen kapcsolva. A szállítás vagy a gépen a karbantartási munkálatok végrehajtása baleseteket okozhat, ha a kapcsoló be van kapcsolva.

Biztonság a benzin kezelése során

- A benzin rendkívül gyúlékony, és a gázai felrobbanhatnak, ha begyulladnak.
- A súlyos sérülés kockázatának csökkentése érdekében gondoskodjon biztonsági intézkedésekről, ha benzinnel tevékenykedik.
- Használjon megfelelő benzines kannát, ha feltölti vagy leengedi a tankot.
- Ezeket a munkákat tiszta, jól szellőző kültéren végezze.
- Ne dohányozzon. Ne engedjen semmilyen szikrárt, nyílt lángot vagy más tűzforrást a közelbe, amikor benzint tankol fel vagy a géppel dolgozik.
- Soha ne töltsse fel a tankot beltérben. A szikra- és fényvirképződés elkerülése érdekében a földelt, elektromosan vezetőképes tárgyakat, például szerzőkövet tartsa távol a szabadon lévő elektromos alkatrészekről és vezetékektől. Így begyulladhat a benzingőz.
- A benzintartály feltöltése előtt mindig állítsa le és hagyja lehűlni a motort. Soha ne vegye le a tanksapkát és ne töltsön be üzemanyagot, amikor még jár a motor vagy ha forró a motor.

- Ne használja a gépet, ha tud arról, hogy szivárog az üzemanyagrendszer. A tartály lehetséges nyomásának megszüntetése érdekében lassan lazítsa meg a tanksapkát. Soha ne töltsse túl a tankot (a benzinszint soha ne legyen a maximum jelzés fölött). Biztonságosan zárja vissza a benzintartályt a tanksapkával és törölje le a kiömlött benzint.
- Soha ne használja a gépet, ha nincs biztonságosan rácsavarva a tanksapka. Kerülje a gyújtóforrások kialakulását a kifolyt benzin közelében. Ha kiömlött a benzin, akkor ne próbálja meg beindítani a gépet. Vigye el a gépet arról a helyről, ahol a benzin kiömlött és akadályozza meg a gyújtóforrások kialakulását, amíg el nem párolog a benzingőz.
- A benzint csak kifejezetten erre a célra gyártott tartályokban tárolja.
- A benzint hűvös, jól szellőző helyen, szikráktól, nyílt lángoktól és egyéb gyújtóforrásoktól távol tárolja. Soha ne tárolja a benzint vagy a feltöltött tartályú gépet olyan épületben, ahol szikra, nyílt láng vagy egyéb gyújtóforrás, például vízforraló, sütő, szárítóautomata vagy hasonló elérheti a benzingőzt.
- A gép zárt térben való tárolása előtt hagyja lehűlni a motort.

A gép használata és ápolása

- Járó motorral soha ne emelje meg és ne szállítsa a gépet.
- Ne bánnjon erőszakosan a géppel.
- Az alkalmazási területnek megfelelő gépet használjon. A megfelelő gép a jobban és biztonságosabban hajtja végre azt, amire tervezték.
- Ne módosítsa a motor fordulatszám-szabályozójának beállítását, és ne járassa túl magas fordulatszámon. A fordulatszám-szabályozó maximális biztonság mellett ellenőrzi a motor legmagasabb sebességét.
- Ha nem végez tömörítést, ne járassa a motort magas fordulatszámon.
- A kezét és a lábát tartsa távol a forgó alkatrészekről.
- Kerülje a forró benzinnel, olajjal, kipufogógázokkal és forró felületekkel való érintkezést. Ne érintse meg a motort vagy a kipufogódobot. Ezek az alkatrészek használat közben rendkívül felforrósodnak. Ezek a gép kikapcsolása után is forróak maradnak még egy rövid ideig.
- A karbantartási munkálatok vagy beállítás végrehajtása előtt hagyja lehűlni a motort.

- Ha a gép szokatlan zajokat vagy rezgéseket kezd kibocsátani, akkor azonnal kapcsolja ki a motort, válassza le a gyújtógyertya kábelét, és keresse meg az okot. A szokatlan zajok vagy rezgések általában hibákat jeleznek.
- Csak a gyártó által engedélyezett felszerelhető alkatrészeket és tartozékokat használja. Amennyiben ezt nem tartják be, akkor annak sérülések lehetnek a következményei.
- Tartsa karban a gépet. Ellenőrizze, hogy nem észlelhető-e a mozgó alkatrészek hibás beállítása vagy blokkolása, az alkatrészek károsodása vagy bármely más olyan állapot, amely negatív hatással lehet a gép működésére. Amennyiben károsodást észlel, akkor bármilyen további használat előtt javíttassa meg a gépet. Sok balesetet a rosszul karbantartott felszerelés okoz.
- A tűz kockázatának csökkentése érdekében tartsa fűtőt, levelektől, felesleges kenőanyagtól és szénlerakódástól mentesen a motort és a kipufogódobot.
- Soha ne öntsön vagy permetezzen vizet vagy egyéb folyadékot a gépre.
- Tartsa szárazon, tisztán és apró elemektől mentesen a kézi karokat.
- Minden használat után tisztítsa meg a gépet.
- A környezet védelme érdekében tartsa be a benzint, olajra stb. vonatkozó, érvényben lévő hulladékkezelési irányelveket.
- A kikapcsolt gépet úgy kell tárolni, hogy ahhoz gyermekek ne férhessenek hozzá, és ne engedje, hogy olyan személyek használják a gépet, akik nem ismerik a gépet vagy jelen leírást. Veszélyes, ha a gép képzetlen felhasználók kezébe kerül.

Szerviz

- Tisztítás, javítás, ellenőrzés vagy beállítási munkálatok előtt állítsa le a motort, és győződjön meg arról, hogy minden mozgó alkatrész leállt.
- Mindig gondoskodjon arról, hogy a motorkapcsoló „OFF” állásban legyen. Válassza le a gyújtógyertya kábelét, és a szándékolatlan beindítás elkerülése érdekében tartsa távol a gyújtógyertyától.
- A gépet szakképzett munkatársakkal kell karbantatni. Csak eredeti pótalkatrészeket használjon. Így biztosítható a gép biztonságos üzemeltetése.

6. További biztonsági utasítások

- A sérülések elkerülése érdekében tartsa távol a kezét, az ujjait és a lábát az alaplaptól.
- A lapvibrátor kézi karját két kézzel tartsa jó erősen. Ha mindkét kezét a kézi karon tartja és a lábait a tömörítőlapról messze vannak, akkor a tömörítőlap nem okozhat sérülést a kezén, az ujjain és a lábán.
- Használat közben mindig maradjon a gép mögött; soha ne menjen vagy álljon a gép elé, amikor jár a motor.
- Soha ne helyezzen szerszámot vagy más tárgyat a lapvibrátor alá. Ha a gép idegen tárgynak ütközik, állítsa le a motort, válassza le a gyújtógyertyát, és ellenőrizze, hogy nem sérült-e meg a gép; mielőtt ismét beindítja és használatba veszi a gépet, hárítsa el az esetleg bekövetkezett károkat.
- Ne terhelje túl a gépet azáltal, hogy túl mélyen vagy túl gyorsan végez tömörítést.
- Ne használja a gépet túl nagy sebességgel kemény vagy csúszós felületen.
- Legyen különösen óvatos, amikor a gépet kavicságyon, kavicsos utakon vagy utcákon használja, vagy azokon kel át.
- Ügyeljen a rejtett veszélyekre és a forgalomra. Szelemélyeket szállítani tilos.
- Ha jár a motor, soha ne hagyja el a munkaterületet, és ne hagyja felügyelet nélkül a lapvibrátort.
- Ha megszakítja a munkát, vagy átmegy egyik helyről a másikra, mindig állítsa le a motort.
- Maradjon távol az árkok szélétől, és kerüljön minden olyan tevékenységet, amely miatt a lapvibrátor felborulhat. Az emelkedőkre óvatosan, egyenes vonalban, hátramenetben menjen fel, mert ezzel elkerülhető, hogy a lapvibrátor a kezelőre boruljon.
- A gépet mindig szilárd és sík felületre állítsa le, és kapcsolja ki a készüléket.
- Korlátozza a géppel való munkavégzés időtartamát, és rendszeresen tartson szüneteket, hogy csökkentse a rezgésterhelést, és hogy megpihenjen a keze. Csökkentse a sebességet és az erőfelfejtést, amelyre az ismétlődő mozgásokat végrehajítja.

Maradék kockázatok

A gép a technika mai állása és az elfogadott biztonságtechnikai szabályok szerint készült. Ennek ellenére munka közben felléphetnek egyedi maradék kockázatok.

- Még ha meg is tesznek minden biztonsági intézkedést, néhány nem kézenfekvő kockázat továbbra is fennáll.

- A további kockázatok a „Biztonsági utasítások”, a „Jogosult használat” és a teljes üzemeltetési kézikönyvben leírt utasítások betartásával minimalizálhatóak.
- Kerülje a gép véletlen bekapcsolását.
- A kezelési utasításban javasolt szerszámokat használja. Így biztosíthatja, hogy gépe mindig optimális teljesítménnyel működjön.
- A kezét tartsa távol a munkaterülettől, ha a gép üzemel.

7. Technikai adatok

Motor / hajtás	Egyhengeres négyütemű motor, ólommentes benzin
Lökettérfogat	196 cm ³
Motor teljesítmény	4,8 kW
Üzemanyag mennyisége	3,5 l
Motorolaj kapacitása	max. 0,6l
Gerjesztőolaj kapacitása	0,35 l
Lapméret (H x Sz)	ca. 550 x 440mm
Centrifugális erő	23 kN
Előtolás	25 m/min
Vibrációs löket:	4200 vpm
Tömörítési mélység	30 cm
A motor max. megengedett döntési szöge	25°
Súly	ca. 84 kg

A műszaki változások jogát fenntartjuk!

Zaj és rezgés

⚠ FIGYELMEZTETÉS: A zaj súlyos következményekkel járhat az egészség tekintetében. Ha a gép zaja meghaladja a 85 dB értéket, akkor kérjük, viseljen megfelelő hallásvédőt.

Zajjellemzők

Hangteljesítményszint L_{WA} (EN ISO 3744)	105dB
Hangnyomásszint L_{pA} (EN ISO 11201)	84,6dB
Mérési bizonytalanság $K_{wA/pA}$	2,72 dB

Rezgés jellemző értékei

Rezgés kibocsátás a_h	30 m/s ²
-------------------------	---------------------

MEGJEGYZÉS: A megadott zajértékek szabványos mérési eljárással lettek megállapítva, így felhasználhatók a különböző szerszámok jellemzőinek összehasonlítására. Az értékek továbbá arra is alkalmasak, hogy előre felbecsülhető legyen a kezelőt érő zajterhelés.

Figyelmeztetés! A szerszám használatától függően a tényleges értékek eltérhetnek a megadott értékektől. Hozzon olyan intézkedéseket, amelyek védenek a zajterheléssel szemben.

Ennek során vegye figyelembe a teljes munkafolyamatot, vagyis azokat az időpontokat is, amikor a szerszám terhelés nélkül működik vagy ki van kapcsolva.

A megfelelő intézkedések közé tartozik többek között a szerszám és a betétszerszámok rendszeres karbantartása és ápolása, a rendszeres szünetek, valamint a munkafolyamatok megfelelő megtervezése is.

8. Kicsomagolás

- Nyissa ki a csomagot, és óvatosan vegye ki a készüléket.
- Távolítsa el a csomagolóanyagot, valamint a csomagolási/szállítási biztosítókat (ha vannak).
- Ellenőrizze, hogy hiánytalan-e a szállítmány.
- Ellenőrizze a készülék és a tartozékok szállításból eredő sérüléseit. Reklamáció esetén azonnal értesítse a beszállítót. Későbbi reklamációkat nem fogadunk el.
- Lehetőség szerint a jótállási idő leteltéig őrizze meg a csomagolást.
- Felhasználás előtt ismerje meg a kezelési útmutató segítségével a készüléket.
- Tartozékként, valamint kopó és pótalkatrészként csak eredeti alkatrészeket használjon. Pótalkatrészeket szakkereskedőjénél vásárolhat.
- A megrendeléseknél adja meg a cikkszámunkat, valamint a készülék típusát és gyártási évét.

⚠ FIGYELEM!

A készülék és a csomagolóanyag nem gyerekjáték! A gyerekek ne játsszanak a műanyag zacskókkal, fóliákkal és apró alkatrészekkel! Fennáll a lenyelés és fulladás veszélye!

9. Felépítés

Fogantyú felszerelése (A - F ábra)

- Rögzítse a fogantyút (2) a csavarral és a csillagmarkolatos anyával (b) a lapvibrátorra (a). A csavart kívülről kell átdugni, és az alátéttel és a csillagmarkolatos anyával kell rögzíteni.
- Ezután rögzítse a gázkart (1) a markolatra (2) (8/10 mm-es kulcsnyílás). Rögzítse a bowdent a kábelkötegelőkkel (h) a markolatra (2).

Gumilap felszerelése (G + H ábra)

- Gumilap (c): Állítsa rá vagy húzza rá a lapvibrátort a gumilapra (c), igazítsa be egymáshoz a furatokat, majd alulról rögzítse a 3 db rögzítő csavarral (e).

Futómű felszerelése (X + Y ábra)

- Futómű (f): Billentse előre a lapvibrátort a fogantyúnál (2) fogva, és igazítsa be a futóművet (f) az erre szolgáló furatba. A lapvibrátort ezután visszaeresztheti és elszállíthatja.

10. Üzembe helyezés

⚠ FIGYELEM!

Az üzembe helyezés előtt feltétlenül szerelje össze teljesen a készüléket!

Fogantyú (2) (A ábra)

A gép vezetésére üzem közben használja a fogantyút (2).

Gázkart (1) (A + C ábra)

A gép sebessége a gázkarral (1) szabályozható. Ha a kart a jelzett irányokba mozgatja, akkor a motor gyorsabban vagy lassabban jár.

Gyors = 

Lassú = 

Emelési pont (3) (A ábra)

A gép daruval vagy más emelőszerkezettel való megemelésére szolgál.

Szíjvédő (19) (A ábra)

Távolítsa el ezt a védőelemet (19), hogy hozzáférjen az ékszíjhoz. Soha ne használja a lapvibrátort a szíjvédő (19) nélkül.

Ha az ékszíjvédő (19) nincs feltéve, előfordulhat, hogy a keze az ékszíj és a kuplung közé szorul, és súlyos sérülést szenved.

Gerjesztő (5) (A ábra)

Az excentrikus súlyt, mely a gerjesztőházban a gerjesztőtengelyre van elhelyezve, tengelykapcsolón keresztül szíjas meghajtó rendszer hajtja meg nagy sebességgel. A tengely nagy forgási sebessége folytán a gép gyorsan mozog fel és alá, valamint előrefelé.

Motorkapcsoló (Be-ki) (17) (A + I ábra)

A motorkapcsolóval (17) kapcsolható be és ki a gyújtásrendszer. Ahhoz, hogy a motor járjon, a motorkapcsolónak (17) ON állásban kell lennie.

Ha a motorkapcsolót (17) OFF állásba kapcsolja, a motor leáll.

Használat előtti ellenőrzés

Ellenőrzés

- Ellenőrizze a motor minden oldalán, hogy nem szivárogo-e belőle olaj vagy benzin.
- Figyeljen a sérülési jelekre.
- Ellenőrizze, hogy minden védőburkolat a helyén van-e, és hogy minden csavar, anya és csapszeg meg van-e húzva.





Motorolaj ellenőrzése (I - R ábra)

- Vegye ki a nivópálcát (16), és tisztítsa meg.
- Dugja vissza a nivópálcát (16), és ellenőrizze az olajsíntet anélkül, hogy a nivópálcát (16) visszacsavarná a helyére.
- Ha túl alacsony az olajsínt, adjon hozzá ajánlott mennyiségű olajat.
- Miután befejezte, szereljen vissza mindent a helyére, és csavarja be a nivópálcát.



Benzin ellenőrzése (S ábra)

- Állítsa le a motort, nyissa fel a tanksapkát (12), és ellenőrizze a benzinszíntet. Ha túl alacsony a szint, akkor töltsön be benzint, amíg a tartály meg nem telelik. Ezután újra csavarozza rá a fedelet.
- Ne töltsön be olyan sok benzint, hogy a tank peremét ellepje (a benzin maximális töltési szintje).
- 90-es oktánszámot ajánlunk ólommentes benzinnél. Az ólommentes benzin csökkenti a szénlerakódást és meghosszabbítja a kipufogórendszer üzemi idejét.
- Ne használjon korábban már használt és szennyezett benzint. Ügyeljen arra, hogy ne juthasson szennyeződés és víz a benzintankba.

A motor beindítása (I + K ábra)

- Vigye a benzincsapót (11) ON állásba. Ha a motort hidegen indítja, vigye a szivatókart (10) a CLOSE  állásba.
- Ha a motor beindításához a szivatókart (10) CLOSE  állásba állította, akkor finoman vigye OPEN  állásba, míg a motor melegszik.
- Ha a motort melegen indítja, hagyja a szivatókart (10) OPEN  állásban.
- Vigye a motorkapcsolót (17) ON állásba.
- Működtesse berántó szerkezetet (14).

Berántó szerkezet (14), (A ábra)

Finoman húzza meg az indítófogantyút (14), amíg ellenállást nem érez. Ezután rántsa meg erősen, majd vigye vissza az indítófogantyút (14) a kiindulási helyzetébe. Ha a motor beindításához a szivatókart (10) CLOSE  állásba állította, akkor finoman vigye OPEN  állásba, míg a motor melegszik. Miután a motor bemelegedett, a motor sebességének növeléséhez húzza meg a gázkart (1). A lap elkezd rázkódni és tömöríteni.

Előremozgás

A lapvibrátor teljes gáz mellett magától halad előre felé.

⚠ FIGYELEM!

A lapvibrátort ne használja betonon vagy rendkívül kemény, száraz, tömörített felületen. Ilyenkor a lapvibrátor inkább csak ugrál, minthogy rázkódná. Ezáltal a lapvibrátor is és a motor is károsodhat.

A kívánt tömörítési eredmény eléréséhez szükséges ismétlések száma a talaj típusától és nedvességtartalmától függ. Amikor nagyon erős visszautást érez, akkor elérte a maximális tömörítést.

Amikor térkövön használja a lapvibrátort, tegye fel a gumilapot (c), hogy a felület ne töredezzon le és ne karcolódjon össze.

Szükség van a talaj bizonyos mértékű nedvességtartalmára. Azonban a túlzott nedvességtartalom azt okozhatja, hogy összetapadnak a kis részek, és ez megakadályozza a jó tömörítést. Hagyja kissé kiszáradni a talajt, ha nagyon nedves.

Ha a talaj annyira száraz, hogy a lapvibrátor használata közben porfelhő keletkezik, akkor a tömörítés javítása érdekében célszerű egy kevés folyadékot önteni a talajra. Ez a levegőszűrőt is tehermentesíti.

A következő megjegyzéseket mindenképpen be kell tartani, ha emelkedőn tömöríti a talajt (domb, rézsű).

Az emelkedőket csak teljesen letről közelítse meg (az olyan emelkedő, amely könnyedén leküzdhető felfelé, kockázat nélkül tömöríthető lefelé is).

A kezelő soha nem állhat a lejtő irányába.

Az emelkedő meredeksége nem haladhatja meg a 25°-ot.

⚠ FIGYELEM!

Ha túllépi ezt a meredekséget, akkor a motor kenési rendszere nem tudja ellátni a feladatát (porlasztásos kenés, a motor fontos alkotóelemei hibásodhatnak meg).

A motor leállítása

Ha vészhelyzetben kell leállítania a motort, akkor egyszerűen vigye a motorkapcsolót (17) OFF állásba.

Szokványos körülmények között az alábbiak szerint járjon el:

- Vigye vissza a motor gázkarját (1) az üresjárati állásba , hogy megállítsa a tömörítő előre haladó mozgását.
- Mielőtt leállítja, hagyja egy-két percig hűlni a motort.
- Vigye a motorkapcsolót (17) „OFF” állásba.
- Ha szükséges, zárja el a benzincsapót (11).

⚠ FIGYELEM!

A motor leállításához ne állítsa CLOSE  helyzetbe a szivatókart (10). Ez hibás gyújtást vagy a motorkárosodást okozhat.

Üresjárati sebesség

Amikor nem tömörít, a motor terhelésének csökkentése érdekében állítsa SLOW  állásba a gázkart (1). Ha üresjáraton lecsökkenti a motor sebességét, azal meghosszabbítja a motor üzemidejét, csökkenti a fogyasztását és a gép zajszintjét.

11. Tisztítás

⚠ FIGYELEM!

Tisztítási munkálatok végzése előtt mindig állítsa le a motort, és húzza le a gyertyapipát.

Azt javasoljuk, hogy a készüléket minden használat után tisztítsa meg.

Puha kefével, porszívóval vagy sűrített levegővel távolítsa el a lerakódásokat a lapvibrátorról.

Amennyiben a tömörített talaj darabjai a tömörítő alsó oldalára tapadnak, akkor tisztítsa meg. A gép nem végez jó munkát, ha az alsó oldala nem sima és tiszta. Rendszeresen tisztítsa meg a készüléket egy nedves ruhával és egy kis kenőszappannal. Ne használjon tisztító- vagy oldószereket, mivel ezek kikezdhetik a készülék műanyag alkatrészeit. Ügyeljen arra, hogy ne juthasson víz a készülék belsejébe.

⚠ FIGYELEM!

A lapvibrátor tisztításához ne használjon „nagynyomású mosót”. A víz behatolhat a gép tömített részeibe, és károsíthatja az orsókat, a dugattyúkat, a csapágyakat vagy a motort. A nagynyomású mosó használata csökkeneti az üzemidőt, és rontja a kezelhetőséget.

12. Szállítás

A gép tömegét lásd a műszaki adatokban. Az égések és a tűzveszély elkerülése érdekében megemelés/szállítás vagy tárolás előtt hagyja lehűlni a motort belső térben.

A gép helyzetét a hozzá tartozékként mellékelt futómű (f) felszerelésével lehet változtatni (lásd a futómű felszereléséről szóló részt).

A gép felrakodása:

A gépet mindig az alvázán kialakított emelési pontnál (3) fogva emelje fel. Használjon megfelelő erősségű láncot, kötelet vagy hevedert.

A benzin kiömlésének elkerülése érdekében a gépet álló helyzetben kell szállítani. A gépet ne fektesse az oldalára és ne állítsa fejfelé.

Rögzítse a gépet, vagy használja az emelési pontot (3) a szállításhoz.

⚠ Ha nem szakszerűen emelik meg a gépet, akkor a gép lezuhanhat, és károkat vagy sérüléseket okozhat. Csak az emelési pontnál (3) fogva emelje.

13. Tárolás

Tárolás (lásd az üzemanyagtartály kiürítéséről szóló részt):

Amennyiben a lapvibrátort 30 napnál hosszabb ideig nem használja, készítse fel a tárolásra az alábbi lépések végrehajtásával.

1. Teljesen ürítse ki a benzintartályt. Az etanolt vagy MTBE-t tartalmazó, betárolt benzin 30 napon belül leülepszik. A leülepedett benzinben magas a gumi aránya, és eldugíthatja a porlasztót, valamint csökkentheti a benzinelőtást.
2. Indítsa el a motort, és hagyja járni, amíg le nem áll. Így biztosíthatja, hogy nem marad benzin a porlasztóban. Ez megakadályozza a lerakódások kialakulását a porlasztóban, melyek esetleg kárt tehetnének a motorban.
3. Engedje le az olajat a motorból, amikor még meleg a motor. Töltsön be friss olajat.
4. Engedje le az úszóházból a benne lévő üzemanyagot (lásd: „Az úszóház tisztítása”).
5. Tisztítsa meg a tömörítő külső oldalát és a kipufogócsőnk környékét tiszta ronggyal.
6. **⚠ Ne használjon agresszív tisztítószert vagy olajbázisú tisztítószert a műanyag alkatrészek tisztításához. A vegyszerek károsíthatják a műanyagokat**
7. A lapvibrátort álló helyzetben tárolja, tiszta és száraz, jól szellőző épületben.

⚠ A benzinnel feltöltött lapvibrátort ne tárolja nem szellőző területen, ahol a benzingőzök lánggal, szikrával, ellenőrzőlámpával vagy egyéb gyújtóforrással érintkezhetnek. Csak engedélyezett benzinest kannát használjon.

A készüléket és tartozékait sötét, száraz és fagymentes helyen, gyermekektől elzárva tárolja. Az optimális tárolási hőmérséklet 5 és 30 °C között van.

A készüléket szerszámot az eredeti csomagolásában őrizze.

Takarja le az készüléket szerszámot, ezzel védve portól és nedvességtől.

A kezelési útmutatót az készüléket szerszámmal együtt őrizze meg.

14. Karbantartás

⚠ FIGYELEM!

Karbantartási munkálatok végzése előtt mindig állítsa le a motort, és húzza le a gyertyapipát.

A lapvibrátor karbantartása biztosítja a gép és az alkotóelemeinek hosszú üzemidejét.

- A karbantartási munkálatok előtt kapcsolja ki a gépet. A motornak le kell hűlnie.
- Hagyja SLOW állásban a gázkart (1), vegye le a gyertyakábelét a gyertyáról (8) és tegye el biztos helyre.
- Vizsgálja meg a lapvibrátor általános állapotát. Vizsgálja meg, hogy nem található-e rajta laza csavar, nincs-e rosszul beállítva vagy nem szorult-e meg valamelyik mozgó alkatrész, nem törött vagy repedt-e valamelyik alkatrész, illetve nem észlelhető-e a gép működését hátrányosan érintő rendellenesség.
- A mozgó alkatrészek kenéséhez használjon jó minőségű könnyű gépolajat.
- Amennyiben a tömörített talaj darabjai a lapvibrátor alsó oldalára tapadnak, akkor tisztítsa meg. A gép nem végez jó munkát, ha az alsó oldala nem sima és tiszta.
- Helyezze vissza a gyújtógyertya kábelét.

Az ékszij ellenőrzése és cseréje

- Az ékszijnak (k) jó karban kell lennie ahhoz, hogy optimális erőátvitelt tudjon biztosítani a motor és az excentrikus tengely között. Ellenőrizze az ékszij (k) állapotát.
- Ha az ékszij (k) be van repedve, elhasználódott vagy simára kopott, le kell cserélni.

Az ékszij cseréje (L ábra)

- Kapcsolja ki a motort.
- A motornak le kell hűlnie.
- Távolítsa el a szíjvédőt (19), hogy hozzáférjen az ékszijhoz (k).
- Oldja ki a motoron található 4 csavart, és tolja kissé előre a motort.
- Húzza le a tárcsáról a régi ékszíjat (k), és tegye fel megfelelő módon az új ékszíjat (k).
- Az állított csavarral feszítse meg a szíjat (k), és ügyeljen rá, hogy közben a motor / szíjtárcsa merőleges maradjon.
- Ha a szíj (k) több, mint 10-15 mm-nyire benyomható (hüvelykujjal), akkor feszítse meg a hajtószíjat (k)
- Tegye vissza a szíjvédőt (19) a 2 csavarral.

⚠ FIGYELEM!

Amikor leveszi vagy felhúzza a hajtószíjat (k), ügyeljen rá, hogy be ne csípje az ujját a szíj és a görgő közé.

Gerjesztőolaj cseréje (L - N ábra)

- A gerjesztőházat SAE 10W 30 automata hajtóműolajjal vagy hasonló termékkel kell karban tartani. Az olajat cserélje le 200 üzemóra után.
- Az olajcserét csak kihűlt excenteren hajtsa végre.
- Vegye le az (19) ékszíjfedelelet és a (k) ékszíjat.
- Oldja ki az excenter házán lévő (M1 (4x) csavarokat.
- A lapvibrátor teljes felső részét emelje ki a motorral együtt a excenter házából.
- Vegye ki az excenter tetején lévő (M2) olajleeresztő csavart, döntse meg a excenter házát, és eressze le az olajat egy kádba. A jövőbeli problémák elkerülése érdekében ellenőrizze, hogy nem található-e fémforgács az olajban.
- Állítsa vissza egyenes helyzetbe a excenter házát.
- A excenter házát tölts fel excenterolajjal.

⚠ FIGYELEM!

Ne tölts túl - ha a gerjesztőben túl sok az olaj, csökkenhet a teljesítménye és túlmelegedhet a gerjesztő.

A motorolaj cseréje (R + W ábra)

Az olajat első alkalommal 20 üzemóra után kell cserélni, majd ezt követően 100 üzemóránként.

A motorolaj leeresztését az alábbiak szerint végezze:

1. Készítsen elő olajfelfogó teknőt, és nyissa meg az olajleeresztő csavart (j).
2. Nyissa ki a töltősapkát (mérőpálca) (16) és hagyja lefolyni az olajat.
3. Tölts be az olajat (0,6l), ellenőrizze a mérőpálcával, majd zárja be.
4. Zárja vissza az olajleeresztő csavart (j).
5. Tároláshoz: Lassan húzza meg 5-ször az indítót, ezzel elosztatva az olajat (gyújtás nélkül).

Ajánlott motorolaj: SAE 10W-30 vagy SAE 10W-40 (az üzemi hőmérséklettől függően).

Az ország előírásainak megfelelően ártalmatlanítsa a hulladék olajat.

A hulladék olaj nem önthető a földre és nem keverhető más hulladékokkal.

Üzemanyagtartály ürítése (S + Z ábra)

Készítsen elő megfelelő edényt, és nyissa ki az üszőház leeresztő csavarját (t) (Z ábra). Vegye le a tanksapkát (12), és nyissa ki a benzincsapot (11). A rendszert ezzel teljesen leürítette. Zárja vissza a tanksapkát (12).

A levegőszűrő tisztítása / cseréje (O - Q ábra)

- Csavarja ki a szárnyas anyát (o), és vegye le a levegőszűrő fedelét (n).
- Vizsgálja meg, hogy nem lyukas vagy repedt-e a levegőszűrő fedele (n). A sérült alkatrészt cserélje ki.
- Csavarja ki a belső szárnyas anyát (p), és óvatosan vegye ki a papír szűrőbetétet (s) a habszivacs szűrőbetéttel (r) együtt.
- Tiszta, nedves ronggyal törölje le a szennyeződést a szűrőház belső oldaláról. Ügyeljen arra, hogy ne juthasson szennyeződés a nyílásba.
- A szűrő tisztításának idejére tegye vissza a szűrőházra a levegőszűrő fedelét (n).
- Óvatosan vegye le a habszivacs szűrőbetétet (r) a papír szűrőbetétről (s). Mindkét alkatrészt ellenőrizze, hogy nem sérült-e. A sérült betéteket cserélje ki.
- Tisztítsa meg a habszivacs szűrőbetétet (r) meleg vízzel és enyhe szappanos oldattal. Alaposan öblítse ki tiszta vízzel, és hagyja megszáradni.
- Merítse a habszivacs szűrőbetétet (r) tiszta motorolajba, és facsarja ki belőle a felesleges olajat.
- Ütögesse a papír szűrőbetétet (s) egy kemény felülethez, hogy eltávolítsa belőle a szennyeződések. A szennyeződést soha ne próbálja kefével eltávolítani, mert azzal csak benyomja a rostok közé.
- Tegye fel a habszivacs szűrőbetétet (r) a papír szűrőbetétre (s), és szerelje vissza a levegőszűrő egységet a tömítéssel együtt.
- Csavarozza rá az első szárnyas anyát (p) a papír szűrőbetétre
- Tegye fel a levegőszűrő fedelét (n), majd rögzítse a második szárnyas anyával (o)

△ FIGYELEM: A motort soha ne járassa sérült vagy hiányzó levegőszűrő betéttel. Ilyenkor szennyeződés kerülhet a motorba, ami a motor károsodásához vezethet. Ezáltal a gyártói garancia megszűnik.

A gyújtógyertya tisztítása/cseréje (T + U ábra)

△ FIGYELEM: A gyújtógyertyát (8) csak hideg motornál szerelje ki!

A gyújtógyertyát (8) szükség szerint tisztítsa meg, vagy cserélje ki.

- Húzza le a gyertyapipát, és távolítsa el az esetleges szennyeződést a gyújtógyertya területéről.
- Csavarja ki, és ellenőrizze a gyújtógyertyát (8).
- Ellenőrizze a szigetelőt. Ha sérült, pl. repedt vagy szilánkosan törött, cserélje ki a gyújtógyertyát (8).
- Tisztítsa meg a gyújtógyertya elektródáját drótkéfével.

- Ellenőrizze és állítsa be a gyertyahézagot. A motor teljesítőképességének fenntartása érdekében helyesen kell beállítani a gyújtógyertya (8) hézagát (0,7 - 0,8 mm).
- Kézrel csavarja be a gyújtógyertyát (8), majd húzza meg kb. 1/4 fordulattal a gyertyakulcs (g) segítségével.
- Helyezze a gyertyapipát a gyújtógyertyára (8).

Az úszóház tisztítása (Z ábra)

△ FIGYELEM: Az úszóházat csak hideg motornál szerelje ki!

1. Zárja el az üzemanyagcsapot (11).
2. Oldja ki az úszóház leeresztő csavarját (t), és engedje le az üzemanyagot egy megfelelő edénybe.
3. Rögzítse újra a leeresztő csavart (t)
4. Oldja ki az úszóház rögzítőcsavarját (u)
5. Csavarozza le az úszóházat és a radiális tömítőgyűrűt, alaposan tisztítsa meg nem gyúlékony oldószerben, majd hagyja megszáradni. Ellenőrizze, hogy a radiális tömítőgyűrűn vannak-e nyomásra különösen igénybevett helyek vagy sérülések.
6. Mindkét alkatrészt csavarozza vissza.
7. Nyissa ki az üzemanyagcsapot (11), és ellenőrizze az esetleges tömítelenségeket.

Kérdései esetén az alábbi adatokat kell megadni:

- Gép típuscímkéjének adatai
- Motor típuscímkéjének adatai

Fontos javaslat arra az esetre, ha a lapvibrátort egy szervizállomásra küldi:

Biztonsági okokból figyeljen arra, hogy a lapvibrátort olaj és benzin nélkül juttassa vissza!

Szerviz-információk

Figyelembe kell venni, hogy ennél a terméknél a következő részek már használat szerinti vagy természetes kopásnak vannak alávetve ill. a következő részekre van mint fogyóeszközökre szükség.

Gyorsan kopó részek*: Gyújtógyertya, olaj, szíj, gumilap, levegőszűrő

* nincs okvetlenül a szállítás terjedelmében!

Pótalkatrészeket és tartozékokat szervizközpontunktól vásárolhat. Ehhez szkenelje be a címlapon található QR-kódot.

15. Ártalmatlanítás és újrahasznosítás

A csomagolásra vonatkozó megjegyzések



A csomagolóanyagok újrahasznosíthatók. Kérjük, ártalmatlanítsa a csomagolásokat környezetbarát módon.

Az elhasználódott készülék ártalmatlanítási lehetőségeiről a helyi önkormányzatnál tájékozódhat.

Üzemanyagok és olajok

- A készülék ártalmatlanítása előtt le kell üríteni az üzemanyagtartályt és a motorolaj tartályát!
- Az üzemanyag és a motorolaj nem minősül kommunális hulladéknak, és nem szabad a csatornába önteni, ezek szelektíven gyűjtendőek, illetve le kell adni őket ártalmatlanításra!
- Az üres olajoskannákat és üzemanyagtartályokat ártalmatlanítsa környezetbarát módon.

16. Hibaelhárítás

A következő táblázat bemutatja a hibák tüneteit, és ismerteti azok elhárításának módját arra az esetre, ha az Ön által vásárolt gép nem működik megfelelően. Ha a problémát így sem sikerül lokalizálni és orvosolni, forduljon a megfelelő szervizhez.

Üzemzavar	Lehetséges ok	Elhárítás
A motor nem indul el	A gyújtógyertya vezetéke nem csatlakozik	Csatlakoztassa a gyújtógyertya vezetékét szilárdan a gyújtógyertyához
	Nincs üzemanyag, vagy az üzemanyag régi	Töltsön bele tiszta, új benzint
	A gázkar nincs a megfelelő indítási helyzetben.	Állítsa a gázkart indítási helyzetbe.
	A benzincsap nincs ON állásban.	Nyissa ki a benzincsapot.
	Elzáródott az üzemanyag-vezeték	Tisztítsa meg az üzemanyagcsövet
	Elszennyeződött a gyújtógyertya	Tisztítsa meg, állítsa be a rést vagy cserélje
	A motor túl van szivatva.	Az ismételt indítás előtt várjon néhány percet, de ne pumpáljon.
A motor akadozva működik	A gyújtógyertya vezetéke kilazult	Csatlakoztassa és szorítsa meg a gyújtógyertya vezetékét
	Az egység hidegindítóval működik	Állítsa OFF állásba a szivatókart.
	Elzáródott az üzemanyag vezetéke vagy régi az üzemanyag	Tisztítsa meg az üzemanyagcsövet. Töltsön a tartályba tiszta, új benzint
	Eltömődött a kipufogó.	Tisztítsa meg a kipufogócsonkot.
	Víz vagy szennyeződés került az üzemanyagrendszerbe	Ürítse ki az üzemanyagtartályt Töltse meg újra új üzemanyaggal
	Elszennyeződött légszűrő	Tisztítsa meg vagy cserélje a légszűrőt
A motor túlhevül	Elszennyeződött légszűrő	Tisztítsa meg vagy cserélje a légszűrőt
	Nem megfelelő levegőáramlás	Tisztítsa meg a lapvibrátor motorját
A motor nem áll le, ha gázkar leállítási helyzetben van, vagy a motor sebessége nem emelkedik megfelelően a gázkar mozgására.	Lerakódások vannak a gázkar csatlakozásain.	Távolítsa el a szennyeződést és a lerakódásokat.
	Megsérült a húzószodrony	Lépjen kapcsolatba szakkereskedővel
A lapvibrátor üzem közben nehezen irányítható (a gép ugrál, vagy hirtelen megy előre)	Túl nagy a motor sebessége ke-mény talajon.	Állítson be kisebb sebességet a gázkarral.
	A lengéscsillapító túl laza vagy sérült	Lépjen kapcsolatba szakkereskedővel
Nincs rázó funkció, ill. a lapvibrátor nem éri el a legnagyobb sebességet	Sérült a rezgésgerjesztő vagy a vibrációs lap	Lépjen kapcsolatba szakkereskedővel
	Túl laza vagy megcsúszik a hajtósíj	Állítsa be, vagy cserélje ki a hajtósíjat
Olajvesztés a motornál vagy a rezgésgerjesztőnél	Elkoptak a tömítések	Lépjen kapcsolatba szakkereskedővel
	Tömítetlen a ház	

Opis znaczenia symboli urządzenia

Użycie symboli w instrukcji obsługi ma na celu zwrócenie uwagi na potencjalne zagrożenia. Należy doskonale zrozumieć symbole bezpieczeństwa oraz wszelkie towarzyszące im wyjaśnienia. Same w sobie ostrzeżenia nie eliminują zagrożeń i nie zastępują poprawnych działań zapobiegającym wypadkom.

	Prosimy przeczytać uważnie instrukcję przed uruchomieniem maszyny.
	Zawsze używaj ochrony uszu.
	Zawsze używaj ochrony oczu.
	Noś rękawice ochronne.
	Noś obuwie ochronne.
	Zabrania się usuwania urządzeń zabezpieczających i osłon oraz manipulowania nimi.
	Nie zbliżać się do elementów ruchomych/obrotowych.
	Nie pal i nie używaj otwartego płomienia.
	Nigdy nie dotykaj gorących części urządzenia.
	Blokować dostęp osób trzecich do obszaru roboczego
⚠ Uwaga!	Miejsca w niniejszej instrukcji obsługi, które dotyczą bezpieczeństwa użytkownika, zostały oznaczone następującym znakiem

Spis treści:
Strona:

1.	Wprowadzenie	150
2.	Opis urządzenia (rys. A - Y)	150
3.	Zakres dostawy	150
4.	Prawidłowe użycie	151
5.	Ogólne wskazówki dotyczące bezpieczeństwa	151
6.	Dodatkowe wskazówki dotyczące bezpieczeństwa	153
7.	Dane techniczne	154
8.	Rozpakowanie	154
9.	Budowa	155
10.	Uruchomienie	155
11.	Czyszczenie	157
12.	Transport	157
13.	Przechowywanie	157
14.	Konserwacja	158
15.	Utylizacja i ponowne wykorzystanie	160
16.	Diagnostyka i rozwiązywanie problemów	161
17.	Deklaracja zgodności	268

1. Wprowadzenie

Producent:

Scheppach GmbH
Günzburger Straße 69
D-89335 Ichenhausen

Drogi kliencie

Mamy nadzieję, że zakupione urządzenie sprawi, że Twoja praca będzie przyjemniejsza i bardziej skuteczna.

Uwaga:

Zgodnie z przepisami regulującymi odpowiedzialność prawną, producent urządzenia nie ponosi odpowiedzialności za uszkodzenia wyrządzone przez produkt spowodowane przez:

- nieodpowiednie użytkowanie,
- niestosowanie się do instrukcji obsługi,
- naprawy produktu przez osoby trzecie, nieautoryzowany serwis,
- instalację lub wymianę na nieoryginalne części zastępcze,
- niewłaściwe użytkownię,

Zaleca się:

przeczytanie całej instrukcji przed uruchomieniem maszyny.

Niniejsza instrukcja zawiera informacje oraz wskazówki, które pomogą użytkownikowi zrozumieć zasadę działania oraz poprawnie obsługiwać urządzenie.

Instrukcja zawiera informacje dotyczące bezpiecznej, właściwej i oszczędnej obsługi urządzenia oraz pomocy w uniknięciu niebezpieczeństwa, zmniejszenia kosztów napraw, przestojów i zwiększenia niezawodności i żywotności urządzenia.

W celu zapewnienia bezpiecznej i właściwej obsługi urządzeń należy stosować się do zasad przewidzianych w niniejszej instrukcji obsługi i przepisów obowiązujących w danym kraju. Instrukcję obsługi należy umieścić w miejscu użytkowania urządzenia.

Należy umieścić ją w plastikowym folderze, aby zapobiec zabrudzeniu i chronić przed wilgocią. Personel obsługujący urządzenie musi zapoznać się z instrukcją i stosować się do wytycznych zawartych w niniejszym dokumencie. Urządzenie może być obsługiwane wyłącznie przez przeszkolony personel, który został poinformowany o różnych zagrożeniach wynikającym z pracy z maszyną. Należy uwzględnić minimalny wiek pracy urządzenia.

W celu zapewnienia bezpiecznej i właściwej obsługi urządzeń oraz przepisów obowiązujących w danym kraju należy stosować się do zasad przewidzianych w niniejszej instrukcji obsługi oraz ogólnie uznanych zasad użytkowania jednakowych maszyn.

Nie ponosimy odpowiedzialności za wypadki ani szkody powstałe wskutek nieprzestrzegania niniejszej instrukcji oraz wskazówek bezpieczeństwa

2. Opis urządzenia (rys. A - Y)

1. Dźwignia gazu
2. Rękojeść
3. Punkt podparcia
4. Silnik
5. Wyzwalacz
6. Płyta podstawowa
7. Otwór wlewowy do oleju wyzwalacza
8. Świeca zapłonowa
9. Rura wydechowa
10. Dźwignia ssania
11. Zawór paliwa
12. Zbiornik benzyny + pokrywa
13. Dźwignia gazu
14. Rozrusznik
15. Filtr powietrza
16. Prętowy wskaźnik poziomu oleju
17. Włącznik / wyłącznik stycznika silnikowego
18. Gaźnik
19. Osłona paska
20. Śruba spustowa oleju wyzwalacza

3. Zakres dostawy

- 1x płyta wstrząsarki (a)
- 1x rękojeść (2)
- 2x nakrętka gwiazdkowa ze śrubą (b)
- 1x mata gumowa (c)
- 3x śruba mocująca z podkładką i nakrętką (e)
- 1x uchwyt prowadzący (f)
- 1x klucz do świec zapłonowych (g)
- 2x opaska na kable (h)
- 1x instrukcja obsługi (i)

4. Prawidłowe użycie

Płyta wstrząsarki przenosi siły na luźny grunt lub inne materiały. Może być wykorzystywany w budownictwie drogowym, krajobrazowym i budowlanym. Płyta wstrząsarki zwiększa nośność, zmniejsza przepuszczalność wody, zapobiega osadzeniu się ziemi, zmniejsza jej pęcznienie lub kurczenie się. Nadaje się szczególnie do zagęszczania kostki brukowej, rowu, kształtowania krajobrazu i prac konserwacyjnych.

⚠ UWAGA!

Płyta wstrząsarki nie jest przeznaczona do stosowania na powierzchniach samoprzylepnych, takich jak glina lub twarde powierzchnie, takie jak beton.

Maszynę wolno użytkować wyłącznie zgodnie z jej przeznaczeniem. Każde użycie wykraczające poza to jest niezgodne z przeznaczeniem. Za wynikające z tego szkody i obrażenia wszelkiego rodzaju odpowiada użytkownik/operator, a nie producent.

Do zgodnego z przeznaczeniem wykorzystywania zalicza się również przestrzeganie zasad bezpieczeństwa, a także instrukcji montażu i wskazówek dot. eksploatacji, zawartych w instrukcji obsługi. Osoby obsługujące i konserwujące maszynę muszą dobrze znać jej działanie oraz zostać poinformowane o ewentualnych zagrożeniach. Ponadto należy jak najdokładniej przestrzegać obowiązujących przepisów dotyczących zapobiegania nieszczęśliwym wypadkom.

Podobnie zaleca się przestrzeganie wszelkich innych ogólnych zasad z dziedziny medycyny pracy i bezpieczeństwa technicznego.

Samowolne modyfikacje maszyny wykluczają odpowiedzialność producenta za spowodowane tym szkody. Maszynę wolno użytkować wyłącznie z oryginalnymi częściami i oryginalnym wyposażeniem producenta. Wskazówki producenta dotyczące bezpieczeństwa, pracy i konserwacji oraz wymiarów podanych w rozdziale Dane techniczne.

Należy zwrócić uwagę, że nasze urządzenie nie zostało zaprojektowane z myślą o użytku w placówkach komercyjnych, handlowych oraz w zastosowaniach przemysłowych. Nieprzestrzeganie instrukcji użytkowania lub użycie sprzętu w placówkach komercyjnych, handlowych, zakładach przemysłowych czy też temu podobnych skutkach wygaśnięciem roszczenia gwarancyjnego!

5. Ogólne wskazówki dotyczące bezpieczeństwa

- Proszę zapoznać się z maszyną.
- Należy uważnie przeczytać instrukcję obsługi i upewnić się, że treść instrukcji oraz wszystkie etykiety dołączone do maszyny są zrozumiałe.
- Zapoznać się z zakresem zastosowania i ograniczeniami maszyny, jak również ze szczególnymi źródłami zagrożeń.
- Upewnić się, że znane są wszystkie elementy obsługowe i ich funkcje.
- Upewnić się, że znane są sposoby zatrzymania maszyny i szybkiego wyłączenia elementów obsługowych.
- Nie należy próbować obsługiwać maszyny bez znajomości dokładnych wymagań eksploatacyjnych i konserwacyjnych silnika oraz sposobu uniknięcia wypadków z obrażeniami ciała i/lub uszkodzonymi materiałami.
- Nie pozwalać dzieciom, ani innym osobom zbliżać się do obszaru roboczego.

Strefa pracy

- Nigdy nie uruchamiać ani nie obsługiwać maszyny w pomieszczeniach zamkniętych. Spaliny są niebezpieczne, ponieważ zawierają bezwonny i śmiertelny tlenek węgla. Maszynę należy używać wyłącznie w pomieszczeniach zewnętrznych z dobrą wentylacją.
- Nigdy nie używać maszyny w warunkach słabej widoczności lub oświetlenia.

Bezpieczeństwo osób

- Nie należy używać maszyny po spożyciu jakichkolwiek substancji odurzających, alkoholu lub leków, które mogą wpłynąć na zdolność do prawidłowej obsługi maszyny.
- Nosić właściwą odzież. Nosić długie spodnie, buty z wysoką cholewą i rękawice.
- Nie należy nosić luźnej odzieży, krótkich spodenek lub biżuterii jakiegokolwiek rodzaju. Długie włosy zawiązane do tyłu tak, aby nie były dłuższe niż długość ramion. Włosy, ubrania i rękawice należy trzymać z dala od części ruchomych. Luźne ubrania, biżuteria lub długie włosy mogą zostać uwięzione w częściach ruchomych. Przed uruchomieniem należy sprawdzić maszynę.
- Pozostawić ekrany ochronne na miejscu i funkcjonalne.

- Upewnić się, że wszystkie nakrętki, śruby itp. są prawidłowo dokręcone.
- Nigdy nie należy używać maszyny, jeśli wymaga ona naprawy lub jest w złym stanie mechanicznym. Uszkodzone, brakujące lub wadliwe części należy wymienić przed rozpoczęciem pracy.
- Sprawdzić maszynę pod kątem wycieków paliwa.
- Zachować ich funkcjonalność. Nie używać maszyny, jeśli silnik nie może być włączany i wyłączany za pomocą odpowiedniego przełącznika.
- Maszyna napędzana benzyną, która nie może być sterowana za pomocą przełącznika silnika, jest niebezpieczna i musi zostać wymieniona.
- Przed uruchomieniem maszyny, należy nabrać nawyku sprawdzania, czy śrubokręt i klucz zostały usunięte z obszaru wokół maszyny. Śrubokręt lub klucz, który nadal znajduje się na obracającej się części maszyny, może spowodować obrażenia ciała.
- Zachować ostrożność, zwracać uwagę na swoje działania i zachować zdrowy rozsądek podczas korzystania z maszyny. Nie należy przesadnie reagować.
- Nie korzystać z maszyny bez butów lub noszących sandały lub podobne lekkie buty. Należy nosić ochronne buty robocze, które chronią stopy i poprawiają stabilność na śliskich powierzchniach.
- Stale dbać o dobrą stabilność i równowagę. Pozwala to na lepsze sterowanie maszyną w nieoczekiwanych sytuacjach. Unikać niezamierzonego uruchomienia. Przed transportem maszyny lub wykonaniem prac konserwacyjnych przy maszynie należy upewnić się, że wyłącznik silnika jest wyłączony. Prace transportowe lub konserwacyjne przy maszynie mogą prowadzić do wypadków, jeśli wyłącznik jest włączony.
- Nigdy nie napełniać zbiornika w pomieszczeniach zamkniętych. Uziomione, przewodzące prąd elektryczny przedmioty, takie jak narzędzia, należy trzymać z dala od wolnostojących części elektrycznych i kabli, aby uniknąć iskrzenia lub powstania łuków. To może spowodować zapłon gazów benzynowych.
- Przed napełnieniem zbiornika benzyny należy zawsze wyłączyć silnik i pozostawić go do ostygnięcia. Zdjąć korek wlewu paliwa i nigdy go nie napełniać, gdy silnik pracuje lub jest gorący.
- Nie należy używać maszyny, jeśli wiadomo o wyciekach w układzie paliwowym. Powoli odkręcić korek wlewu paliwa, aby obniżyć ciśnienie w zbiorniku. Nigdy nie należy przepelniać zbiornika (paliwo nigdy nie powinno przekraczać oznaczonego poziomu maksymalnego). Zamknąć bezpiecznie zbiornik benzyny korkiem wlewu paliwa i wytrzeć rozlane paliwo.
- Nigdy nie używać maszyny, jeśli korek wlewu paliwa nie jest pewnie przykręcony. Unikać źródeł zapłonu w pobliżu rozlanej benzyny. W przypadku rozlania się benzyny nie należy próbować uruchamiać maszyny. Usunąć maszynę z obszaru zakopania i zapobiec powstawaniu źródeł zapłonu do momentu odparowania gazu benzenowego.
- Benzynę należy przechowywać w specjalnie zaprojektowanych do tego celu kanistrach.
- Benzynę należy przechowywać w chłodnym, dobrze wentylowanym miejscu z dala od iskier i otwartego płomienia lub innych źródeł zapłonu. Nigdy nie należy przechowywać benzyny lub maszyny z pełnym zbiornikiem w budynku, w którym opary benzyny mogą dostać się do iskier, otwartego ognia lub innych źródeł zapłonu, takich jak podgrzewacze wody, piece, suszarki do ubrań itp.
- Przed przechowywaniem maszyny w zamkniętej przestrzeni pozostawić silnik do ostygnięcia.

Bezpieczeństwo podczas obchodzenia się z benzyną

- Benzyna jest bardzo łatwopalna, a jej gazy mogą eksplodować po zapaleniu.
- Należy podjąć środki bezpieczeństwa przy obchodzeniu się z benzyną, aby zmniejszyć ryzyko poważnych obrażeń.
- Podczas napełniania lub opróżniania zbiornika należy stosować odpowiedni zbiornik paliwa.
- Prace te należy wykonywać na czystych, dobrze wentylowanych powierzchniach zewnętrznych.
- Nie palić. Nie dopuszczaj do zbliżenia iskier, otwartego płomienia lub innych źródeł ognia podczas napełniania benzyny lub pracy z maszyną.

Zastosowanie i pielęgnacja maszyny

- Nigdy nie podnosić ani nie przenosić maszyny, gdy pracuje silnik.
- Nie wymuszaj na maszynie pracy.
- Używać odpowiedniej maszyny do danego obszaru zastosowania. Właściwa maszyna wykona pracę, do której została zaprojektowana lepiej i bezpieczniej.
- Nie zmieniać ustawienia regulatora prędkości obrotowej silnika ani nie przewijać go. Regulator prędkości obrotowej kontroluje maksymalną prędkość obrotową silnika z maksymalnym bezpieczeństwem.

- Nie należy uruchamiać silnika przy wysokich obrotach, jeśli nie następuje sprężanie.
- Nie należy zbliżać rąk ani stóp do obracających się części.
- Unikać kontaktu z gorącą benzyną, olejem, spalinami i gorącymi powierzchniami. Nie dotykać silnika ani przepustnicy wydechowej. Części te stają się szczególnie gorące podczas użytkowania. Po wyłączeniu maszyny przez krótki czas są one nadal gorące.
- Pozostawić silnik do ostygnięcia przed wykonaniem jakiegokolwiek konserwacji lub ustawienia.
- Jeśli maszyna zacznie wydawać nietypowe odgłosy lub wibracje, należy natychmiast wyłączyć silnik, odłączyć przewód świecy zapłonowej i zlokalizować przyczynę. Nietypowe odgłosy lub wibracje są zazwyczaj oznaką błędów.
- Nie używać elementów montażowych i wyposażenia innych niż zatwierdzone przez producenta. Nieprzestrzeganie przepisów może prowadzić do obrażeń ciała.
- Konserwować maszynę. Sprawdzić, czy nie ma miejsca nieprawidłowe ustawienie lub blokada części ruchomych, uszkodzenie części i inne warunki, które mogą mieć wpływ na eksploatację maszyny. W przypadku zauważenia jakichkolwiek uszkodzeń, maszynę należy naprawić przed dalszym użytkowaniem. Wiele wypadków jest wynikiem niewłaściwie konserwowanego wyposażenia.
- Silnik i amortyzator spalin należy oczyszczać z trawy, liści, nadmiaru smaru lub osadów węgla, aby zmniejszyć ryzyko pożaru.
- Nigdy nie spryskiwać maszyny wodą lub inną cieczą.
- Uchwyty należy utrzymywać w stanie suchym, czystym i wolnym od drobnych elementów.
- Po każdym użyciu należy oczyścić maszynę.
- Aby chronić środowisko, należy przestrzegać obowiązujących wytycznych dotyczących utylizacji odpadów w odniesieniu do benzyny, oleju itp.
- Wyłączoną maszynę należy przechowywać w miejscu niedostępnym dla dzieci i nie pozwalać osobom niezaznajomionym z maszyną lub niniejszą instrukcją obsługi na korzystanie z niej. Maszyna jest niebezpieczna w rękach niewyszkolonych użytkowników.

Serwis

- Przed czyszczeniem, naprawą, przeglądem lub regulacją silnika należy go wyłączyć i upewnić się, że wszystkie ruchome części są nieruchome.

- Zawsze należy upewnić się, że stykownik silnikowy znajduje się w pozycji „OFF”. Odłączyć kabel świecy zapłonowej i trzymać go z dala od świecy zapłonowej, aby uniknąć przypadkowego uruchomienia.
- Konserwacja maszyny powinna być przeprowadzona przez wykwalifikowany personel. Stosować wyłącznie oryginalne części zamienne. W ten sposób zapewnia się bezpieczeństwo użytkowania maszyny.

6. Dodatkowe wskazówki dotyczące bezpieczeństwa

- Ręce, palce i stopy trzymać z dala od płyty podstawowej, aby uniknąć obrażeń.
- Uchwyt wibratora płyt mocno trzymać obiema rękami. Jeśli obie ręce trzymają uchwyt i stopy z dala od płyty kompresora, ręce, palce i stopy nie mogą zostać zranione przez płytę kompresora.
- Zawsze pozostawać za maszyną podczas pracy z nią; nigdy nie chodzić lub stać przed maszyną, gdy pracuje silnik.
- Nigdy nie należy umieszczać narzędzi lub innych przedmiotów pod płytą wstrząsarki. Jeśli maszyna porusza się naprzeciwko ciała obcych, należy wyłączyć silnik, odłączyć świecę zapłonową i sprawdzić maszynę pod względem uszkodzeń; naprawić uszkodzenia przed ponownym uruchomieniem i użyciem maszyny.
- Nie przeciągać maszyny przez zbyt głębokie lub zbyt szybkie zagęszczanie.
- Nie używać maszyny z dużymi prędkościami na twardych lub śliskich powierzchniach.
- Należy zachować szczególną ostrożność podczas pracy z maszyną na podłożu żwirowym, ścieżkach i drogach oraz podczas przechodzenia przez nie.
- Zwróć uwagę na ukryte zagrożenia lub ruch drogowy. Nie należy przewozić ludzi.
- Nigdy nie opuszczaj miejsca pracy i nigdy nie pozostawiaj płyty wstrząsarki bez nadzoru, gdy pracuje silnik.
- Zawsze zatrzymywać maszynę, gdy nastąpi przerwanie pracy lub podczas przemieszczania się z miejsca na miejsce.
- Trzymać się z dala od krawędzi wykopu i unikać działań, które mogłyby spowodować przechylenie się płyty wibracyjnej. Ostrożnie iść w górę w linii prostej i w tył, aby uniknąć przewrócenia się płyty wibracyjnej na operatora.
- Maszynę należy zawsze umieszczać na twardej i równej powierzchni i wyłączać urządzenie.

- Ograniczyć czas pracy na maszynie i robić regularne przerwy w celu zmniejszenia wibracji i odpoczynku dłoni. Zmniejszyć prędkość i siłę, z jaką wykonywane są powtarzalne ruchy.

Ryzyka szczątkowe

Maszyna została skonstruowana jest zgodnie z aktualnym stanem techniki i ogólnie uznawanymi zasadami bezpieczeństwa technicznego. Jednak podczas pracy mogą się pojawić poszczególne ryzyka szczątkowe.

- Ponadto, pomimo wszelkich podjętych kroków, mogą się pojawić ukryte ryzyka szczątkowe.
- Ryzyka szczątkowe można zminimalizować przestrzegając rozdziału „Wskazówki bezpieczeństwa” oraz „Użytkowanie zgodne z przeznaczeniem”, jak i całej instrukcji obsługi.
- Unikaj przypadkowego uruchomienia maszyny.
- Użyj narzędzia zalecanego w tym podręczniku. W ten sposób możesz zapewnić optymalne działanie urządzenia.
- Nie zbliżać rąk do obszaru roboczego, gdy maszyna jest uruchomiona.

7. Dane techniczne

Silnika	1 cylinder/4-swowy silnik na benzynę bezołowiową
Pojemność cyl.	196 cm ³
Max. moc silnika	4,8 kW
Pojemność zbiornika	3,5 l
Wsad oleju	max. 0,6l
Pojemność oleju Exciter	0,35 l
Płyta robocza DłxSz	ca. 550 x 440mm
Siła odśrodkowa	23 kN
Karmić	25 m/min
Uderzenie wibracyjne	4200 vpm
Głębokość zagęszczania	30 cm
Maksymalna dopuszczalna pochylona pozycja silnika	25°
Ciężar	ca. 84 kg

Zastrzega się możliwość zmiany danych technicznych!

Hałas i drgania

△ Ostrzeżenie: Hałas może negatywnie oddziaływać na zdrowie. Jeżeli hałas wytwarzany przez maszynę przekracza 85 dB, nosić odpowiednie nauszniki ochronne.

Wartości hałasu

Moc akustyczna źródła L _{WA} (EN ISO 3744)	105dB
Ciężenie akustyczne L _{PA} (EN ISO 11201)	84,6dB
Niedokładność K _{PA}	2,72 dB

Parametry drgań

Drgania a _n	30 m / s ²
------------------------	-----------------------

Wskazówka: Podane wartości akustyczne zostały określone zgodnie ze znormalizowaną metodą badania i można je wykorzystać do porównywania ze sobą różnych narzędzi. Ponadto wartości te można wykorzystać do oszacowania z wyprzedzeniem obciążenia, które hałas będzie powodować względem użytkowników.

Ostrzeżenie! Rzeczywiste wartości mogą odbiegać od wskazanych, zależnie od sposobu użytkowania narzędzia. Należy stosować odpowiednie środki w celu ochrony przed oddziaływaniem hałasu.

Należy przy tym uwzględnić cały przebieg pracy, również momenty, w których narzędzie pracuje bez obciążenia lub jest wyłączone.

Odpowiednie środki bezpieczeństwa obejmują między innymi regularną konserwację i pielęgnację narzędzia oraz osprzętu, regularne przerwy, a także odpowiednie planowanie przebiegu pracy.

8. Rozpakowanie

Otworzyć opakowanie i wyjąć urządzenie ostrożnie. Usunąć materiał opakowaniowy, jak również pakowania i transportu usztywniający (jeśli są dostępne) Sprawdź, czy dostawa jest kompletna.

Sprawdzić, czy urządzenie i jego części do ewentualnych uszkodzeń powstałych na skutek transportu. W przypadku reklamacji, należy skontaktować się z dystrybutorem bezzwłocznie. Roszczenia w późniejszym terminie nie będą przyjmowane.

Jeśli to możliwe, należy przechowywać opakowanie aż Okres gwarancji wygasa

Przed dotknięciem urządzenia, należy zapoznać się z nim poprzez czytanie instrukcji obsługi.

Do akcesoriów, materiałów eksploatacyjnych i części zamiennych, należy używać wyłącznie oryginalnych części. Części zamienne są dostępne w handlu branżowego.

Dołącz nasz numer pozycji, model urządzenia i rok produkcji w porządku.

⚠ UWAGA!

Urządzenie jak i opakowanie nie są zabawkami! Nie należy pozwolić dzieciom na zabawę z plastikowymi torbami, folią lub małymi częściami! Istnieje ryzyko połamania i uduszenia!

9. Budowa

Montaż uchwytu (rys. A - F)

- Zamocować uchwyt (2) za pomocą śruby oraz nakrętki gwiazdkowej (b) na płycie wstrząsarki (a). Śruba jest wkręcana od zewnątrz i mocowana za pomocą podkładki i nakrętki gwiazdkowej.
- Dźwignia gazu (1) jest teraz przymocowana do uchwytu (2) (SW 8/10). Linka Bowdena jest mocowana do uchwytu (2) za pomocą opasek na kable (h).

Montaż maty gumowej (rys. G + H)

- Mata gumowa (c): Umieścić lub wyciągnąć płytę wstrząsarki na macie gumowej (c) i wyrównać otwory, a następnie zamocować od dołu za pomocą 3 śrub mocujących (e).

Montaż uchwytu prowadzącego (rys. X + Y)

- Uchwyt prowadzący (f): Przechylić płytę wstrząsarki na uchwycie (2) do przodu i ustawić uchwyt prowadzący (f) w przewidzianym do tego celu otworze. Płyta wstrząsarki może być teraz opuszczona i ponownie przetransportowana.

10. Uruchomienie

⚠ UWAGA!

Przed uruchomieniem urządzenie koniecznie całkowicie zmontować!

Uchwyt (2) (rys. A)

Podczas pracy z maszyną należy używać uchwytu (2) do sterowania nią.

Dźwignia gazu (1) (rys. A + C)

Dźwignia gazu (1) steruje prędkością maszyny. Jeśli dźwignia jest przesuwana w pokazanych kierunkach, silnik pracuje szybciej lub wolniej.

Szybko =

Wolno =

Punkt podparcia (3) (rys. A)

Do podnoszenia maszyny za pomocą dźwigu lub innego urządzenia podnoszącego.

Oslona paska (19) (rys. A)

Zdjąć tę ochronę (19), aby uzyskać dostęp do paska klinowego. Nigdy nie używać płyty wstrząsarki bez osłony paska (19).

Jeśli osłona paska klinowego (19) nie jest zamontowana, może dojść do uwięzienia dłoni między pasem klinowym a sprzęgłem, co spowoduje poważne obrażenia ciała.

Wyzwalacz (5) (rys. A)

Ciężar mimośrodowy na wale wzbudnicy wewnątrz obudowy wzbudnicy jest napędzany, przy dużych prędkościach, przez sprzęgło i system napędu pasowego. Te wysokie prędkości obrotowe wału powodują szybkie ruchy maszyny w górę i w dół oraz ruchy do przodu.

Stycznik silnikowy (Wł.-Wyt.) (17) (rys. A + I)

Stycznik silnikowy (17) aktywuje i dezaktywuje układ zapłonowy. Aby silnik mógł pracować, stycznik silnikowy (17) musi znajdować się w pozycji ON. Silnik zatrzymuje się, gdy stycznik silnikowy (17) zostanie ustawiony w pozycji OFF.

Kontrola obsługi

- Sprawdzić wszystkie strony silnika pod kątem wycieków oleju lub benzyny.
- Sprawdzić, czy nie ma śladów uszkodzeń.
- Sprawdzić, czy wszystkie osłony ochronne są na swoim miejscu i czy wszystkie śruby, nakrętki i sworznie są dokręcone.

Kontrola oleju silnikowego (rys. I - R)





- Wziąć bagnet (16) i wyczyścić go.
- Ponownie włożyć bagnet (16) i sprawdzić poziom oleju bez ponownego dokręcania bagnetu (16).
- Jeśli poziom oleju jest zbyt niski, należy dodać zalecaną ilość oleju.

- Po zakończeniu, ponownie zmontować wszystko i wrzucić bagnet.



Kontrola benzyny (rys. S)

- Wyłączyć silnik, otworzyć korek wlewu paliwa (12) i sprawdzić poziom paliwa. Jeśli poziom jest zbyt niski, należy dodawać benzynę aż do napełnienia zbiornika. Następnie odkręć ponownie pokrywę.
- Nie należy dodawać tyle benzyny, aby zakryć krawędź zbiornika (maksymalny poziom benzyny).
- Dla benzyny bezołowiowej zalecana jest ocena oktanowa 90. Bezołowiowa benzyna redukuje osady węgla i wydłuża żywotność układu wydechowego.
- Nie należy używać benzyny, która była już używana lub jest brudna. Nie dopuścić do przedostania się brudu i wody do zbiornika benzyny.

Uruchamianie silnika (rys. I + K)

- Ustawić zawór paliwa (11) w pozycji ON. Przy uruchamianiu zimnego silnika należy przesunąć dźwignię ssącą (10) do pozycji CLOSE .
- Gdy dźwignia ssania (10) znajduje się w pozycji CLOSE , aby uruchomić silnik, delikatnie przesunąć ją w pozycję OPEN , gdy silnik się rozgrzewa.
- Przy uruchamianiu ciepłego silnika należy pozostawić dźwignię ssania (10) w pozycji OPEN .
- Ustawić stykcznik silnikowy (17) w pozycji ON.
- Uruchomić rozrusznik (14).

Rozrusznik (14) (rys. A)

- Delikatnie pociągnąć za uchwyt startera (14), aż do momentu oporu.
- Następnie pociągnąć mocno i ustawić uchwyt startera (14) z powrotem w pozycji wyjściowej. Gdy dźwignia ssania (10) znajduje się w pozycji CLOSE , aby uruchomić silnik, delikatnie przesunąć ją w pozycję OPEN , gdy silnik się rozgrzewa.
- Po rozgrzaniu silnika pociągnąć za dźwignię gazu (1), aby zwiększyć prędkość obrotową silnika. Płyta zaczyna wibrować i ścisnąć.

Ruch naprzód

Płyta wstrząsarki porusza się automatycznie do przodu przy pełnym gazie.

⚠ UWAGA!

Nie używać płyty wstrząsarki na betonie lub bardzo twardych, suchych, zagęszczonych powierzchniach. Płyta wstrząsarki będzie raczej skakać niż wibrować. Może to spowodować uszkodzenie zarówno wibratora, jak i silnika.

Liczba powtórzeń wymaganych do uzyskania pożądanego wyniku zagęszczania zależy od rodzaju i wilgotności podłoża. Maksymalne zagęszczenie osiągnięto, gdy zauważy się bardzo silne odbicie.

Przy stosowaniu płyty wibracyjnej na kostce brukowej należy przymocować gumową matę (c), aby uniknąć odpryskiwania i ścierania powierzchni kamienia.

Konieczna jest pewna ilość wilgoci na podłożu. Jednak nadmierna wilgoć może powodować sklejęcie się małych elementów i uniemożliwić dobre zagęszczenie. Pozostawić do wyschnięcia, jeśli jest to bardzo mokre.

Jeśli podłoże jest tak suche, że podczas użytkowania płyty wstrząsarki powstają chmury pyłu, do podłoża należy dodać trochę płynu w celu poprawy zagęszczenia. Odciąż to również filtr powietrza.

Podczas zagęszczania podłoża na zboczach (wzgórza, nasypy) należy przestrzegać następujących wskazówek. Podejście tylko od samego dołu (wejście, które można łatwo pokonać do góry, może być również skondensowane do dołu bez ryzyka). Operator nie może stać w kierunku spadania. Maksymalny wzrost o 25° nie może zostać przekroczony.

⚠ UWAGA!

Jeśli wzrost ten zostanie przekroczony, układ smarowania silnika może ulec awarii (smarowanie rozpryskowane, a tym samym awaria ważnych elementów silnika).

Zatrzymanie silnika

Aby zatrzymać silnik w sytuacji awaryjnej, wystarczy ustawić stykcznik silnikowy (17) w pozycji OFF.

W normalnych warunkach należy stosować następującą procedurę:

- Przywrócić dźwignię przepustnicy silnika (1) do pozycji biegu jałowego , aby uniemożliwić ruch sprężarki.
- Pozostawić silnik do ostygnięcia na jedną lub dwie minuty przed zatrzymaniem.
- Ustawić stykcznik silnikowy (17) w pozycji „OFF”.
- W razie potrzeby zamknąć zawór paliwa (11).

⚠ UWAGA!

Nie należy przestawiać dźwigni ssania (10) w położenie CLOSE , aby zatrzymać silnik. Może to spowodować pożar lub uszkodzenie silnika.

Prędkość na biegu jałowym

Przesunąć dźwignię gazu (1) do pozycji SLOW , aby zmniejszyć obciążenie silnika, jeśli nie kompresuje się.

Zmniejszenie prędkości obrotowej silnika na biegu jałowym wydłuża czas pracy silnika, oszczędza paliwo i zmniejsza poziom hałasu maszyny.

11. Czyszczenie

⚠ UWAGA!

Przed przystąpieniem do prac związanych z czyszczeniem zawsze wyłączaj silnik i wyciągaj końcówkę przewodu świecy zapłonowej.

Zalecamy czyszczenie maszyny po każdym użyciu.

Usunąć osady z płyty wstrząsarki za pomocą miękkiej szczotki, odkurzacza lub sprężonego powietrza.

Wyczyścić spód sprężarki, gdy tylko utkną cząstki zagęszczonego gruntu. Maszyna nie działa dobrze, jeśli jej spódna strona nie jest gładka i czysta.

Urządzenie powinno się regularnie czyścić wilgotną szmatką i niewielką ilością mydła szarego. Nie używać środków czyszczących ani rozpuszczalników; mogłyby one uszkodzić plastikowe części urządzenia. Uważać, aby do wnętrza nie dostała się woda.

⚠ UWAGA!

Nie używać „myjki wysokociśnieniowej” do czyszczenia płyty wstrząsarki. Woda może przedostać się do ciasnych obszarów maszyny i uszkodzić wrzeciona, tłoki, łożyska lub silnik. Myjki wysokociśnieniowe skracają czas pracy i pogarszają sprawność działania.

12. Transport

Patrz dane techniczne dotyczące masy maszyny. Pozostawić silnik do ostygnięcia przed podniesieniem/transportem lub przechowywaniem w pomieszczeniach, aby uniknąć poparzeń i ryzyka pożaru.

Przy zmianie pozycji maszyny można ją wyposażać w załączony uchwyt prowadzący (f) (patrz montaż uchwyty prowadzącego).

Załadunek maszyny:

Podnieść maszynę za pomocą punktu podparcia (3) na ramie maszyny. Używać wystarczająco mocnego łańcucha, liny lub pasa. Maszyna musi być transportowana w pozycji pionowej, aby uniknąć rozlania się benzyny. Nie należy umieszczać maszyny na boku lub do góry nogami.

Zabezpieczyć maszynę lub wykorzystać do transportu punkt podparcia (3).

⚠ Maszyna może spaść i spowodować uszkodzenie lub zranienie, jeśli nie zostanie prawidłowo podniesiona. Unieść tylko w punkcie podparcia (3).

13. Przechowywanie

Przechowywanie (patrz punkt opróżnianie zbiornika paliwa):

Jeśli płyta wstrząsarki nie jest używana dłużej niż 30 dni, należy wykonać poniższe czynności, aby przygotować ją do przechowywania.

1. Opróżnić całkowicie zbiornik benzyny. Magazynowana benzyna zawierająca etanol lub MTBE zużyje się w ciągu 30 dni. Benzyna Shell ma wysoką zawartość gumy i może zatykać gaźnik i ograniczyć dopływ paliwa.
2. Uruchomić silnik i utrzymać go w ruchu aż do zatrzymania. Gwarantuje to, że w gaźniku nie pozostanie żadna benzyna. Zapobiega to tworzeniu się osadów w gaźniku i ewentualnemu uszkodzeniu silnika.
3. Spuścić olej z silnika, gdy jest jeszcze ciepły. Napełnić nowym olejem.
4. Spuścić paliwo z komory pływaka (patrz „Czyszczenie komory pływaka”)
5. Do czyszczenia zewnętrznej części sprężarki i portów wydechowych należy używać czystych ściereczek.
6. **⚠ Do czyszczenia części z tworzyw sztucznych nie wolno stosować agresywnych środków czyszczących ani środków czyszczących na bazie oleju. Substancje chemiczne mogą uszkodzić tworzywa sztuczne.**
7. Płytę wstrząsarki należy przechowywać w pozycji pionowej w czystym, suchym budynku z dobrą wentylacją.

⚠ Nie należy przechowywać płyty wstrząsarki z benzyną w niewentylowanym miejscu, gdzie opary benzyny mogą dostać się do płomieni, iskier, lamp kontrolnych lub innych źródeł zapłonu. Stosować wyłącznie zatwierdzone pojemniki na benzynę.

Urządzenie i jego wyposażenie przechowywać w miejscu zaciemnionym, suchym i zabezpieczonym przed mrozem oraz niedostępnym dla dzieci. Optymalna temperatura przechowywania wynosi od 5 do 30°C. Narzędzie przechowywać w oryginalnym opakowaniu. Przykryć narzędzie, by chronić je przed pyłem lub wilgocią. Zachować instrukcję obsługi narzędzia.

14. Konserwacja

⚠ UWAGA!

Przed przystąpieniem do prac związanych z konserwacją zawsze wyłączać silnik i wyciągać końcówkę przewodu świecy zapłonowej.

Konserwacja Państwa płyty wstrząsarki zapewnia długą żywotność maszyny i jej komponentów.

- Przed rozpoczęciem prac konserwacyjnych należy wyłączyć maszynę. Silnik musi ostygnąć.
- Pozostawić dźwignię gazu (1) w pozycji SLOW, wyjąc kabel świecy zapłonowej ze świecy zapłonowej (8) i zabezpieczyć go.
- Sprawdzić ogólny stan płyty wstrząsarki. Sprawdzić, czy nie ma luźnych śrub, niewspółosiowości lub blokowania części ruchomych, części złamanych lub pękniętych oraz innych warunków, które mogą mieć wpływ na eksploatację maszyny.
- Do smarowania części ruchomych należy używać lekkiego, wysokiej jakości oleju maszynowego.
- Wyczyścić spodnią część płyty wstrząsarki, gdy tylko cząstki zagęszczonego podłoża zostaną wychwycone. Maszyna nie działa dobrze, jeśli jej spodnia strona nie jest gładka i czysta.
- Wymienić kabel świecy zapłonowej.

Kontrola i wymiana paska klinowego

- Pasek klinowy (k) musi być w dobrym stanie, aby zapewnić optymalne przenoszenie mocy z silnika na wał mimośrodowy. Sprawdzić stan paska klinowego (k).
- Jeżeli pasek klinowy (k) jest zerwany, zużyty lub gładki, należy go wymienić.

Wymiana paska klinowego (rys. L)

- Wyłączyć silnik.
- Silnik musi ostygnąć.
- Zdjąć osłonę paska (19), aby uzyskać dostęp do paska klinowego (k).
- Otworzyć 4 śruby silnika i lekko przesunąć silnik do przodu.
- Zdjąć stary pasek klinowy (k) z koła i prawidłowo dokręcić nowy (k).
- Naprężyć pasek (k) za pomocą śruby regulacyjnej, upewniając się, że silnik / koło pasowe pozostaje pod kątem prostym.
- Napiąć pasek napędowy (k), jeśli pasek (k) daje więcej niż 10-15 mm (nacisk kciuka)
- Założyć osłonę pasa (19) za pomocą 2 śrub.

⚠ UWAGA!

Podczas zdejmowania lub montażu paska napędowego (k) należy uważać, aby nie przyłożyć palców między pasek a koło pasowe.

Wymiana oleju wyzwalacza (rys. L - N)

Ze względu na wagę, radzimy wykonać tę pracę z dwiema osobami!

- Obudowa wyzwalacza jest utrzymywana przy użyciu oleju do automatycznej skrzyni biegów SAE 10W 30 lub podobnego produktu. Wymienić olej po 200 roboczogodzinach
- Wymianę oleju przeprowadzać wyłącznie przy schłodzonym mimośrodku.
- Zdjąć osłonę pasa klinowego (19) oraz pas klinowy (k).
- Odkręcić śruby (M1 (4x) obudowy mimośrodu.
- Całą część górną wibratora płytowego wraz z silnikiem zdjąć z obudowy mimośrodu.
- Na górze mimośrodu usunąć śrubę spustową oleju (M2), przechylić obudowę mimośrodu, a olej spuścić do wanny. Olej skontrolować pod kątem obecności wiórków metalowych, by w przyszłości uniknąć problemów.
- Obudowę mimośrodu ustawić ponownie w odpowiedniej pozycji.
- Obudowę mimośrodu napełnić specjalnym olejem.

⚠ UWAGA!

Nie przepełniać - zbyt duża ilość oleju w wyzwalaczu może obniżyć wydajność i przegrzać go.

Wymiana oleju silnika (rys. R + W)

Po raz pierwszy należy wymienić olej silnika po 20 godzinach pracy, każda następna wymiana oleju musi nastąpić po każdym kolejnych 100 godzinach.

Aby opróżnić olej silnikowy, należy postępować w następujący sposób:

1. Zapewnić miskę ociekową oleju i otworzyć śrubę spustową oleju (j).
2. Otworzyć otwór wlewowy (bagnet) (16), przechylić maszynę i spuścić olej,
3. napełnić olej (0,6 l), sprawdzić za pomocą bagnetu (16) i zamknąć.
4. Ponownie zamknąć śrubę spustową oleju (j).
5. Do przechowywania: Powoli pociągnąć rozrusznik 5x tak, aby olej został rozprowadzony (bez zapłonu).

Zalecany rodzaj oleju silnikowego to SAE 10W-30 / SAE 10W-40

Zużyty olej należy zdeponować zgodnie z obowiązującymi w kraju użytkowaniem przepisami.

Niedozwolone jest spuszczenie zużytego oleju bezpośrednio na ziemię lub mieszanie go z innymi odpadami.

Opróżnianie zbiornik paliwa (rys. S + Z)

Udostępnić odpowiedni zbiornik i otworzyć śrubę spustową (t) komory pływaka (rys. Z). Zdjąć korek wlewu paliwa (12) i otworzyć zawór paliwa (11). System jest następnie całkowicie opróżniany. Ponownie zamknąć korek wlewu paliwa (12).

Czyszczenie/wymiana filtra powietrza (rys. O - Q)

- Odkręcić nakrętkę motylkową (o) i zdjąć pokrywę filtra powietrza (n).
- Sprawdzić, czy pokrywa filtra powietrza (n) nie ma otworów lub pęknięć. Wymienić uszkodzony element.
- Odkręcić nakrętkę motylkową (p) i ostrożnie wyjąć papierowy wkład filtrujący (s) z wkładem piankowym do filtra (r).
- Zanieczyszczenia wewnątrz obudowy filtra wycierać czystą, wilgotną ściereczką. Zwrócić uwagę na to, aby do otworu nie dostał się żaden brud.
- Założyć pokrywę filtra powietrza (n) na obudowę filtra na czas czyszczenia filtra.
- Ostrożnie wyjąć wkład piankowy do filtra (r) z papierowego wkładu filtrującego (s). Sprawdzić obie części pod kątem uszkodzeń. Wymienić uszkodzone wkłady.
- Wyczyścić wkład filtra piankowego do filtra (r) w ciepłej wodzie oraz łagodnym roztworze mydła z wodą. Wypłukać dokładnie czystą wodą i osuszyć.
- Zanurzyć wkład piankowy (r) w czystym oleju silnikowym i wycisnąć nadmiar oleju.

- Należy wytrzeć wkład filtra papierowego (s) na twardej powierzchni w celu usunięcia zanieczyszczeń. Nigdy nie należy usuwać zanieczyszczeń, ponieważ wypycha się je do włókien.
- Umieścić wkład piankowy (r) na wkład filtra papierowego (s) i ponownie zamontować element filtru powietrza z uszczelką.
- Przykręcić pierwszą nakrętkę motylkową (p) do wkładu filtra papierowego
- Zamontować pokrywę filtra powietrza (n) i zamocować drugą nakrętkę motylkową (o)

⚠ UWAGA: Nigdy nie uruchamiać silnika z uszkodzonym wkładem filtru powietrza lub bez niego. Może to doprowadzić do przedostania się zanieczyszczeń do silnika i spowodować jego uszkodzenie. Gwarancja producenta wygasa.

Czyszczenie/wymiana świecy zapłonowej (rys. T + U)

⚠ UWAGA: Świecę zapłonową (8) wyjmować tylko wtedy, gdy silnik jest zimny!

Wyczyścić lub wymienić świecę zapłonową (8) w zależności od potrzeb.

- Wyjąć końcówkę przewodu świecy zapłonowej i usunąć wszelkie zanieczyszczenia z obszaru świecy zapłonowej.
- Odkręcić świecę zapłonową (8) i sprawdzić.
- Sprawdzić izolator. W przypadku uszkodzeń, np. pęknięć lub odłamków, należy wymienić świecę zapłonową (8).
- Elektrody świec zapłonowych wyczyścić drucianą szczoteczką.
- Sprawdzić odstęp elektrod i ustawić.
- Świeca zapłonowa (8) musi mieć prawidłowy odstęp między elektrodami (0,7-0,8 mm), aby silnik pozostał wydajny.
- Wkręcić ręcznie świecę zapłonową (8) i dokręcić kluczem do świecy zapłonowej (g) na około 1/4 obrotu.
- Umieścić wtyczkę świecy zapłonowej w świecy zapłonowej (8).

Czyszczenie komory pływaka (rys. Z)

⚠ UWAGA: Zdemontować komorę pływaka tylko jeśli silnik jest zimny!

1. Zamknąć kurek paliwa (11).
2. Odkręcić korek spustowy (t) w komorze pływaka i spuścić paliwo do odpowiedniego pojemnika.

3. Ponownie dokręcić śrubę spustową (t)
4. Odkręcić śrubę mocującą (u) komory pływaka
5. Odkręcić komorę pływakową i promienisty pierścień uszczelniający i pozostawić do wyschnięcia w niepalnym rozpuszczalniku. Sprawdzić uszczelnienie promieniowe pod kątem miejsc docisku i uszkodzeń.
6. Ponownie przykręcić obie części.
7. Odkręcić kurek paliwa (11) i sprawdzić szczelność.

Jeśli masz jakieś pytania, podaj następujące informacje:

- Dane z tabliczki znamionowej maszyny
- Dane z tabliczki znamionowej silnika

Ważna wskazówka dotycząca naprawy:

W przypadku dostawy zwrotnej urządzenia do naprawy w stacji serwisowej należy pamiętać, aby z przyczyn związanych z bezpieczeństwem zostało ono opróżnione z oleju i paliwa.

Informacje serwisowe

Należy wziąć pod uwagę, że następujące części tego produktu podlegają normalnemu podczas eksploatacji lub naturalnemu zużyciu bądź że następujące części konieczne są jako materiały eksploatacyjne.

Części zużywające się*: Świeca zapłonowa, olej, pasek, mata gumowa, filtr powietrza

* nie zawsze wchodzą w zakres dostawy!

Części zamienne i wyposażenie można zamówić w naszym punkcie serwisowym. W tym celu zeskanować kod QR znajdujący się na stronie tytułowej.

15. Utylizacja i ponowne wykorzystanie

Wskazówki dotyczące opakowania



Materiały opakowaniowe nadają się do recyklingu. Opakowania należy utylizować w sposób przyjazny dla środowiska.

Informacji o możliwościach utylizacji starych urządzeń można zasięgnąć w urzędzie miasta lub gminy.

Paliwa i oleje

- Przed utylizacją urządzenia należy opróżnić zbiornik paliwa i zbiornik oleju silnikowego!
- Paliwa i oleju silnikowego nie należy wyrzucać do odpadów domowych ani kanalizacji, ale należy je zbierać lub usuwać oddzielnie!
- Puste zbiorniki po oleju i paliwie należy utylizować w sposób przyjazny dla środowiska.





16. Diagnostyka i rozwiązywanie problemów

W poniższej tabeli podano oznaki błędów oraz opisano sposób stosowania środków zaradczych, gdy maszyna nie pracuje prawidłowo. Jeżeli mimo to nie ma możliwości zlokalizowania i usunięcia problemu, należy zwrócić się do warsztatu serwisowego.

Problem	Przyczyna	Sposób rozwiązania
Nie można uruchomić silnika	Odłączony przewód świecy zapłonowej	Podłączyć przewód do świecy zapłonowej
	Brak paliwa lub paliwo nieświeże	Napełnić czystym świeżym paliwem
	Dźwignia dławika (ssania) ustawiona w niewłaściwej pozycji startowej	Przesunąć dźwignię dławika (ssania) do pozycji startowej
	Nie włączony dławik (ssanie)	Dławik musi być ustawiony na ssanie przy rozruchu zimnego silnika
	Zatkane przewody paliwowe	przečyścić przewody paliwowe
	Zanieczyszczona świeca zapłonowa spark plug	Oczyszczyć lub wymienić
	Zalany silnik	Odczekać kilka minut przed ponownym startem
Silnik pracuje szarpiąco	Odłączony przewód świecy zapłonowej	Podłączyć przewód do świecy zapłonowej
	Zespół pracuje na ssaniu	Przełączyć ssanie OFF - wyłączone
	Przedowy paliwowa zatkane lub nieświeże paliwo	Oczyszczyć przewody paliwowe. Napełnić zbiornik czystym, świeżym paliwem.
	Zatkany wentyl	Oczyszczyć wentyl
	Woda lub zanieczyszczenia w przewodzie paliwowym	Opróżnić zbiornik. Napełnić nowym, świeżym paliwem
	Zanieczyszczony filtr powietrza	oczyszczyć lub wymienić filtr powietrza
Przeegrzany silnik	Zanieczyszczony filtr powietrza	oczyszczyć lub wymienić filtr powietrza
	Ograniczony przepływ powietrza	Zdjąć obudowę nawiewu i wyczyścić nawiew
Silnik nie zatrzymuje się, gdy element sterujący przepustnicą jest ustawiony w pozycji zatrzymania lub prędkość obrotowa silnika nie zwiększa się prawidłowo, gdy element sterujący przepustnicą jest ustawiony.	Zanieczyszczenia zakłócające połączenie przepustnicy.	Oczyścić brud i zanieczyszczenia.
	Uszkodzony przewód pociągowy	Skontaktuj się ze specjalistycznym sprzedawcą
Zagęszczarka jest trudna do kontrolowania podczas walenia (maszyna skacze lub skacze do przodu)	Zbyt duża prędkość obrotowa silnika na twardym podłożu.	Ustaw dźwignię przepustnicy na niższą prędkość
	Amortyzator zbyt luźny lub uszkodzony.	Skontaktuj się ze specjalistycznym sprzedawcą
Brak funkcji zagęszczania lub zagęszczarka nie osiąga maksymalnej prędkości	Uszkodzenie wzbudnicy lub zagęszczarki płytowej.	Skontaktuj się ze specjalistycznym sprzedawcą
	Pasek napędowy jest zbyt luźny i ślizga się na bloczku.	Wyreguluj lub wymień pasek napędowy
Utrata oleju z silnika lub wzbudnicy	Zużyta pieczęć.	Skontaktuj się ze specjalistycznym sprzedawcą
	Wycieki z obudowy.	

Objašnjenje simbola na uređaju

Svrha je simbola u ovom priručniku skrenuti vašu pozornost na moguće rizike. Sigurnosne simbole i objašnjenja uz njih valja pomno proučiti. Sama upozorenja neće otkloniti rizike i ne mogu zamijeniti ispravne mjere za sprječavanje nezgoda.

	<p>Upozorenje – radi smanjivanja rizika od ozljeda pročitajte priručnik za uporabu</p>
	<p>Nosite štitić sluha. Djelovanje buke može uzrokovati gubitak sluha.</p>
	<p>Nosite zaštitne naočale. Iskre koje nastanu tijekom rada ili iverje, strugotine i prašina koje izide iz uređaja mogu uzrokovati gubitak vida.</p>
	<p>Rabite radne rukavice</p>
	<p>Rabite sigurne cipele</p>
	<p>Zabranjeno je demontiranje ili mijenjanje zaštitnih i sigurnosnih naprava</p>
	<p>Ne posežite u rotirajuće dijelove</p>
	<p>Zabranjeno je pušenje u radnom prostoru</p>
	<p>Ne dodirujte vruće dijelove</p>
	<p>Udaljite neovlaštene osobe iz radnog prostora</p>
<p>⚠ Pozor!</p>	<p>U ovom priručniku za uporabu mjesta koji se tiču vaše sigurnosti označili smo ovim znakom</p>

Sadržaj:
Stranica:

1.	Uvod.....	164
2.	Opis uređaja (sl. A - Y)	164
3.	Opseg isporuke.....	164
4.	Namjenska uporaba.....	165
5.	Opće sigurnosne napomene	165
6.	Dodatne sigurnosne napomene	167
7.	Tehnički podatci	167
8.	Raspakiranje	168
9.	Montaža	168
10.	Stavljanje u pogon	168
11.	Čišćenje	170
12.	Transport.....	170
13.	Skladištenje	171
14.	Održavanje	171
15.	Zbrinjavanje i recikliranje.....	173
16.	Otklanjanje neispravnosti	174
17.	Izjava o sukladnosti	268

1. Uvod

Proizvođač:

Scheppach GmbH
Günzburger Straße 69
D-89335 Ichenhausen

Cijenjeni Kupče,

Želimo vam mnogo zadovoljstva i uspjeha pri radu s novim uređajem.

Napomena:

Prema važećem njemačkom Zakonu o odgovornosti za proizvode, proizvođač ovog uređaja ne odgovara za štete koje nastanu na ovom uređaju ili koje ovaj uređaj uzrokuje u slučaju:

- nestručnim rukovanjem
- Nepridržavanje priručnika za uporabu
- Popravicima koje obave neovlašteni stručnjaci
- Montiranje i zamjena neoriginalnih rezervnih dijelova
- nenamjenskom uporabom

Vodite računa o sljedećem:

Prije montaže i stavljanja u pogon pročitajte cjelokupan tekst priručnika za uporabu.

ovaj priručnik za uporabu pomoći će vam da upoznate uređaj i upotrebljavate ga na propisan način.

Priručnik za uporabu sadržava važne napomene za siguran, ispravan i učinkovit rad s uređajem te za izbjegavanje opasnosti, smanjivanje troškova popravka i prekida rada te povećavanje pouzdanosti i vijeka trajanja uređaja.

Osim sigurnosnih propisa iz ovog priručnika za uporabu svakako se pridržavajte i nacionalnih propisa koji se odnose na rad ovog uređaja.

Čuvajte priručnik za uporabu u blizini uređaja, zaštićenog od prljavštine i vlage u plastičnoj vrećici. Prije početka rada svi rukovatelji moraju pročitati i pozorno se pridržavati ovog priručnika.

Na uređaju smiju raditi samo osobe koje su podučene u uporabi uređaja i upućene u opasnosti koje su povezane s njegovom uporabom. Strojem smiju rukovati samo osobe odgovarajuće minimalne dobi.

Osim sigurnosnih napomena sadržanih u ovom priručniku za uporabu i posebnih nacionalnih propisa valja se pridržavati i općeprihvaćenih tehničkih pravila za rad konstrukcijski identičnih naprava.

Ne preuzimamo odgovornost za nezgode ili štete koje nastanu zbog nepridržavanja ovog priručnika i sigurnosnih napomena.

2. Opis uređaja (sl. A - Y)

1. Poluga gasa
2. Ručka
3. Točka dizanja
4. Motor
5. Uzbudnik
6. Temeljna ploča
7. Otvor za ulijevanje ulja za uzbudnik
8. Svjećica
9. Ispuh
10. Poluga prigušnice
11. Pipac za benzin
12. Spremnik benzina + poklopac
13. Poluga gasa
14. Pokretač s poteznim užetom
15. Filtar zraka
16. Mjerna šipka za ulje
17. Motorna sklopka za uključivanje/isključivanje
18. Rasplinjač
19. Štitnik remena
20. Ispusni vijak ulja za uzbudnik

3. Opseg isporuke

- 1x vibracijska ploča (a)
- 1x ručka (2)
- 2x matica sa zvjezdastom ručkom s vijkom (b)
- 1x gumeni prostirač (c)
- 3x pritezni vijak s diskom i maticom (e)
- 1x vozna naprava (f)
- 1x ključ za svjećice (g)
- 2x kabelska vezica (h)
- 1x priručnik za uporabu (i)

4. Namjenska uporaba

Vibracijska ploča provodi sile na rahlu zemlju ili druge materijale. Moguće ju je primjenjivati za opće radove cestogradnje, oblikovanju krajolika i građevinarstvo. Vibracijska ploča povećava nosivost, smanjuje vodu-propusnost, sprječava sedimentaciju, smanjuje bubrenje ili sažimanje zemlje. Naročito je prikladna za sabijanje kamena za tarac, jaraka, prilikom oblikovanja krajolika i radova održavanja.

⚠ POZOR!

Vibracijska ploča nije konstruirana za uporabu na ljepljivim podlogama kao što je glina ili tvrdim površinama kao što je beton.

Stroj je dopušteno rabiti samo namjenski. Svaka druga uporaba smatra se nenamjenskom.

Za štete ili ozljede uzrokovane takvom uporabom odgovoran je korisnik/rukovatelj, a ne proizvođač.

Sastavni je dio namjenske uporabe i pridržavanje sigurnosnih napomena te uputa za montažu i rad u priručniku za uporabu.

Osobe koje strojem rukuju i koje ga održavaju moraju biti upoznate s njim i podučene o mogućim opasnostima.

Osim toga, valja se strogo pridržavati važećih propisa o sprječavanju nesreća.

Valja se pridržavati ostalih općih pravila iz područja medicine rada i tehničke sigurnosti.

Proizvođač ne odgovara za izmjene na stroju i time uzrokovane štete.

Stroj je dopušteno rabiti samo s originalnim dijelovima i originalnim priborom proizvođača.

Valja se pridržavati proizvođačkih propisa o sigurnosti, radu i održavanju te dimenzija navedenih u tehničkim podatcima.

Vodite računa o tome da naši uređaji namjenski nisu konstruirani za komercijalnu, obrtničku ili industrijsku uporabu. Ne preuzimamo odgovornost ako se uređaj rabi u komercijalnim, obrtničkim ili industrijskim pogonima te za srodne postupke.

5. Opće sigurnosne napomene

- Upoznajte svoj stroj.
- Pozorno pročitajte priručnik za uporabu i svakako proučite njegov sadržaj i sve etikete koje postoje na stroju.
- Upoznajte se s područjem primjene, s ograničenjima stroja i s posebnim izvorima opasnosti.
- Pobrinite se za to da dobro poznajete sve upravljačke elemente i njihovu funkciju.
- Pobrinite se za to da znate kako zaustaviti stroj i brzo deaktivirati upravljačke elemente.
- Ne pokušavajte rabiti stroj ako ne poznajete točno funkcioniranje i zahtjeve za održavanje motora i ako ne znate kako spriječiti nezgode s tjelesnim ozljedama i/ili materijalnim štetama.
- Udaljite druge osobe, a naročito djecu, iz svog radnog prostora.

Radni prostor

- Nikad ne pokrećite i ne rukujte strojem u zatvorenom prostoru. Ispušni plinovi su opasni jer sadržavaju bezmirisan i smrtonosan plin ugljični monoksid. Rabite stroj samo u dobro provjetravanim vanjskim prostorima.
- Nikad ne rabite stroj pri nedovoljnoj vidljivosti ili lošim svjetlosnim uvjetima.

Zaštita na radu

- Ne rabite stroj ako ste konzumirali drogu, alkohol ili lijekove koji utječu na vašu sposobnost ispravnog rukovanja strojem.
- Nosite prikladnu odjeću. Nosite duge hlače, čizme i rukavice.
- Ne nosite labavu odjeću, kratke hlače ili bilo kakav nakit. Vežite dugu kosu tako da doseže najviše do ramena. Udaljite kosu, odjeću i rukavice od pokretnih dijelova. Labava odjeća, nakit i duga kosa mogu se zaplesti u pokretne dijelove. Provjerite stroj prije pokretanja.
- Štitnici moraju biti montirani i funkcionalni.
- Pobrinite se za to da su sve matice, vijci itd. sigurno zategnuti.
- Nikad ne rabite stroj ako ga valja popraviti ili ako je u lošem mehaničkom stanju. Zamijenite oštećene, nedostajuće ili neispravne dijelove prije rukovanja.
- Provjerite istječe li benzin iz stroja.
- Održavajte njegovu funkcionalnost. Ne rabite stroj ako motor nije moguće uključiti i isključiti s pomoću odgovarajuće sklopke.

- Stroj na benzinski pogon kojim nije moguće upravljati s pomoću motorne sklopke opasan je i valja ga zamijeniti.
- Naviknite se na to da prije pokretanja stroja provjerite jesu li odvijači i ključevi uklonjeni iz područja oko stroja. Odvijač ili ključ koji ostane na rotirajućem dijelu stroja može uzrokovati tjelesne ozljede.
- Budite pozorni, pazite na ono što radite i postupajte razumno pri radu sa strojem. Ne precjenjujte svoje sposobnosti.
- Ne rabite stroj ako ste bos ili nosite sandale ili sličnu laganu obuću. Nosite zaštitne cipele koje štite stopala i poboljšavaju stabilnost na skliskim površinama.
- Osigurajte u svakom trenutku dobru stabilnost i ravnotežu. Na taj način moći ćete stroj bolje kontrolirati u neočekivanim situacijama.
- Izbjegavajte nenamjerno pokretanje. Pobrinite se za to da je motorna sklopka isključena prije transportiranja stroja ili obavljanja postupaka održavanja na njemu. Transportiranje ili postupci održavanja stroja mogu uzrokovati nezgode ako je sklopka uključena.

Sigurnost pri rukovanju benzinom

- Benzin je vrlo lakozapaljiv, a njegovi plinovi mogu eksplodirati ako se zapale.
- Poduzmite sigurnosne mjere pri rukovanju benzinom kako biste smanjili rizik od teških ozljeda.
- Prilikom punjenja ili pražnjenja spremnika uporabite prikladan kanistar za benzin.
- Obavljajte te postupke samo na čistom, dobro provjetranom vanjskom prostoru.
- Ne pušite. Prilikom ulijevanja benzina ili rada sa strojem ne dopustite da iskre, otvoreni plamen ili drugi izvori vatre dospiju u blizinu.
- Nikad ne puniti spremnik u unutarnjim prostorima. Udaljite uzemljene, električno vodljive predmete kao što su alati od neučvršćenih električnih dijelova i kabela kako biste spriječili iskrenje ili stvaranje električnog luka. Benzinske pare mogle bi se time zapaliti.
- Uvijek zaustavite motor i pričekajte da se ohladi, a tek zatim napunite spremnik goriva. Nikad ne skidajte poklopac spremnika i ne puniti spremnik kad motor radi ili ako je vruć.
- Ne rabite stroj ako znate da iz sustava istječe benzin. Polako otpuštajte poklopac spremnika kako biste ispustili mogući tlak iz spremnika. Nikad ne prepunjavajte spremnik (benzin ne smije nikada doći iznad označene maksimalne granične razine). Čvrsto zatvorite spremnik goriva s poklopcem spremnika i obrišite proliveni benzin.

- Nikad ne rabite stroj ako poklopac spremnika nije čvrsto zategnut. Izbjegavajte izvore zapaljenja u blizini prolivenog benzina. Ako se benzin prolio, ne pokušavajte pokrenuti stroj. Udaljite stroj iz područja prolivanja i spriječite stvaranje izvora zapaljenja dok benzinske pare ne ishlape.
- Čuvajte benzin u posebno za tu svrhu konstruiranim kanistrima.
- Uskladištite benzin na hladnom, dobro provjetrenom prostoru dalje od iskara i otvorenog plamena ili drugih izvora zapaljenja. Benzin ili stroj s napunjenim spremnikom nikada ne čuvajte u zgradi u kojoj benzinske pare mogu dospjeti do iskara, otvorenog plamena ili drugih izvora zapaljenja kao što su bojleri, pećnice, sušilice rublja i slično.
- Prije uskladištenja stroja u zatvoreni prostor pričekajte da se motor ohladi.

Uporaba i njegovanje stroja

- Nikad ne podižite stroj i ne nosite ga kad motor radi.
- Ne postupajte nasilno sa strojem.
- Rabite ispravan stroj za odgovarajuće područje primjene. Ispravan stroj bolje će i sigurnije obavljati poslove za koje je konstruiran.
- Ne mijenjajte postavku brzine vrtnje motora i ne prekoračujte je. Regulator brzine vrtnje kontrolira maksimalnu brzinu motora radi maksimalne sigurnosti.
- Ne dopustite da motor radi velikim brzinama vrtnje kada ne obavljate sabijanje.
- Udaljite šake i stopala od rotirajućih dijelova.
- Izbjegavajte dodir s vrućim benzinom, uljem, ispušnim plinovima i vrućim površinama. Ne dodirujte motor ili ispušni lonac. Tijekom uporabe ti će dijelovi postati vrlo vrući. Bit će vrući i kratko vrijeme nakon isključivanja stroja.
- Prije obavljanja postupaka održavanja ili namještanja pričekajte da se motor ohladi.
- Počne li stroj proizvoditi neobične zvukove ili vibracije, odmah isključite motor, odvojite kabel svjećice i potražite uzrok. Neobični zvukovi ili neobične vibracije obično su znak neispravnosti.
- Rabite samo montažne dijelove i dodatnu opremu koje je odobrio proizvođač. U suprotnom posljedice mogu biti ozljede.
- Održavajte stroj. Provjerite da pokretni dijelovi nisu pogrešno poravnani ili blokirani, da dijelovi nisu oštećeni i da ne postoje druge okolnosti koje mogu otežati funkcioniranje stroja. Ako otkrijete oštećenje, dajte popraviti stroj prije daljnje uporabe. Mnoge nezgode rezultat su lošeg održavanja opreme.

- Uklanjajte travu, lišće, višak maziva i naslage ugljika s motora i ispušnog lonca kako biste umanjili rizik od požara.
- Nikad ne polijevajte i ne prskajte stroj vodom ili drugim tekućinama.
- Ručke moraju biti suhe, čiste i bez sitnih dijelova.
- Očistite stroj nakon svake uporabe.
- Pridržavajte se važećih propisa o zbrinjavanju otpada za benzin, ulje itd. kako biste zaštitili okoliš.
- Čuvajte isključeni stroj izvan dohvata djece i ne dopustite da stroj rabe osobe koje nisu upoznate sa strojem ili s ovim priručnikom. Stroj može biti opasan u rukama ne kvalificiranih korisnika.

Servisiranje

- Isključite motor prije čišćenja, popravaka, provjera i postupaka namještanja i pobrinite se za to da su svi pokretni dijelovi zaustavljeni.
- Uvijek se pobrinite za to da je motorna sklopka u položaju "OFF". Odvojite kabel svječiće i udaljite ga od svječiće kako biste izbjegli nenamjerno pokretanje.
- Održavanje stroja moraju obaviti kvalificirani radnici. Rabite samo originalne rezervne dijelove. Time ćete osigurati trajnu sigurnost stroja.

6. Dodatne sigurnosne napomene

- Udaljite šake, prste i stopala od nosive ploče kako biste izbjegli ozljede.
- Čvrsto držite ručku pločastog vibratora objema rukama. Ako objema rukama držite ručku i stopala udaljite od ploče nabijača, ploča nabijača neće vam ozlijediti šake, prste i stopala.
- Tijekom uporabe uvijek budite iza stroja; nikad ne hodajte i ne stojte ispred njega kad motor radi.
- Nikada ne polažite alate ili druge predmete ispod vibracijske ploče. Ako stroj udari u strani predmet, zaustavite motor, odvojite svječiću i provjerite da stroj nije oštećen; popravite oštećenja prije ponovnog pokretanja i daljnje uporabe stroja.
- Ne preopterećujte stroj predubokim ili prebrzim nabijanjem.
- Ne rabite stroj s velikim brzinama na tvrdim ili kliskim površinama.
- Budite vrlo oprezni ako stroj rabite na šljunčanim podlogama, putovima ili cestama ili ako prelazite preko njih.
- Vodite računa o skrivenim opasnostima ili prometu. Ne prevožite osobe.

- Nikada ne napuštajte radno mjesto i nikada ne ostavljajte vibracijsku ploču bez nadzora kada motor radi.
- Uvijek zaustavite stroj kad prekinete rad ili kad ga premješate na drugo mjesto.
- Ne približavajte se rubovima jaraka i izbjegavajte postupke zbog kojih bi se vibracijska ploča mogla prevrnuti. Po uzbrdicama oprezno hodajte pravocrtno i unatrag kako se izbjeglo prevrtanje vibracijske ploče na rukovatelja.
- Stroj uvijek postavite na čvrstu i ravnu površinu, a zatim isključite uređaj.
- Ograničite vrijeme rada sa strojem i redovito pravite stanke kako biste smanjili vibracijska opterećenja i odmorili ruke. Smanjite brzinu i primijenjenu silu kojom obavljate opetovane pokrete.

Potencijalni rizici

Stroj je konstruiran prema aktualnom stanju tehnike i prihvaćenim pravilima o tehničkoj sigurnosti. Unatoč tome, prilikom rada mogu se pojaviti neke potencijalni rizici.

- Osim toga, unatoč svim poduzetim mjerama opreza, mogu postojati skriveni potencijalni rizici.
- Potencijalne rizike moguće je smanjiti na minimum pridržavanjem "sigurnosnih napomena" i "namjenske uporabe" te cijelog priručnika za uporabu.
- Izbjegavajte slučajna stavljanja stroja u pogon.
- Rabite alat koji se preporučuje u ovom priručniku za uporabu. Tako ćete postići optimalan učinak stroja.
- Držite šake dalje od radnog područja kada stroj radi.

7. Tehnički podatci

Motor / pogon	1-cilindarski 4-taktni za bezolovni benzin
Zapremina	196 cm ³
Snaga motora	4,8 kW
Volumen goriva	3,5 l
Kapacitet motornog ulja	maks. 0,6l
Kapacitet ulja za uzbudnik	0,35 l
Veličina ploče (dxš)	cca 550 x 440mm
Centrifugalna sila	23 kN
Pomicanje	25 m/min
Vibracijski udari	4200 vpm

Dubina sabijanja	30 cm
Maks. dopuštena nakošenost motora	25°
Masa	ca. 84 kg

Pridrđavamo pravo na tehničke izmjene!

Buka i vibracije

⚠ Upozorenje: Buka može imati ozbiljne posljedice na vaše zdravlje. Ako buka stroja prijeđe 85 dB, nosite odgovarajuću zaštitu za sluh.

Karakteristične vrijednosti zvuka

Razina zvučne snage L_{WA} (EN ISO 3744)	105dB
Razina zvučnog tlaka L_{pA} (EN ISO 11201)	84,6dB
Nesigurnost $K_{wbl/pA}$	2,72 dB

Karakteristične vrijednosti vibracija

Vibracije a_n	30 m/s ²
-----------------	---------------------

Napomena: Specificirane vrijednosti zvuka utvrđene su prema normiranom postupku ispitivanja i mogu se rabiti za uspoređivanje raznih alata. Te su vrijednosti prikladne i za preliminarno procjenjivanje izloženosti korisnika zvuku.

Upozorenje! Ovisno o načinu uporabe alata, stvarne vrijednosti mogu se razlikovati od specificiranih. Poduzmite mjere kako biste se zaštitili od opterećenja buke.

Pritom vodite računa o cijelom radnom procesu, dakle i o razdobljima u kojima alat radi bez opterećenja ili je isključen.

Prikladne mjere obuhvaćaju, među ostalim, redovito održavanje i njegovanje alata i radnih alata, redovite stanke te dobro planiranje radnih procesa.

8. Raspakiranje

- Otvorite pakiranje i oprezno izvadite uređaj.
- Uklonite ambalažni materijal te ambalažne i transportne osigurače (ako postoje).
- Provjerite je li isporučena oprema kompletna.
- Provjerite postoje li na uređaju i priboru štete kod transporta. U slučaju reklamacija potrebno je odmah obavijestiti otpremnika. Naknadne reklamacije neće se uvažiti.
- Sačuvajte pakiranje po mogućnosti do isteka jamstvenog razdoblja.

- Prije uporabe upoznajte se s uređajem na temelju priručnika za uporabu.
- Kao pribor te potrošne i rezervne dijelove rabite samo originalne dijelove. Rezervne dijelove možete nabaviti od ovlaštenog distributera.
- Prilikom naručivanja navedite naše brojeve artikala te tip i godinu proizvodnje uređaja.

⚠ POZOR!

Uređaj i ambalažni materijali nisu dječja igračka! Djeca se ne smiju igrati plastičnim vrećicama, folijama i malim dijelovima! Postoji opasnost od gutanja i gušenja!

9. Montaža

Montiranje ručke (sl. A - F)

- Učvrstite ručku (2) s pomoću vijka i matice sa zvjezdastom ručkom (b) na vibracijsku ploču (a). Vijak se utakne izvana i učvrsti diskom i maticom sa zvjezdastom ručkom.
- Poluga gasa (1) sada se učvrsti na ručku (2) (veličine 8/10). Žicovod se fiksira kabelskim vezicama (h) na ručku (2).

Montiranje gumenog prostirača (sl. G + H)

- Gumeni prostirač (c): Postavite ili povucite vibracijsku ploču na gumeni prostirač (c) i poravnajte rupe, a zatim fiksirajte odozdo s pomoću 3 pritezna vijka (e).

Montiranje vozne naprave (sl. X + Y)

- Vozna naprava (f): Nagnite vibracijsku ploču za ručku (2) prema naprijed i centrirajte voznu napravu (f) u za to predviđenom provrtu. Vibracijsku ploču moguće je sada ponovno spustiti i transportirati.

10. Stavljanje u pogon

⚠ POZOR!

Prije stavljanja u pogon svakako kompletno montirajte uređaj!

Ručka (2) (sl. A)

Prilikom uporabe stroja rabite ručku (2) kako biste njime upravljali.

Poluga gasa (1) (sl. A + C)

Polugom gasa (1) regulira se brzina stroja. Ako se poluga pomakne u prikazanim smjerovima, motor će raditi brže odnosno sporije.

Brzo =

Sporo =

Točka dizanja (3) (sl. A)

Za dizanje stroja dizalicom ili drugim podiznim uređajima.

Štitnik remena (19) (sl. A)

Demontirajte ovaj štitnik (19) kako biste omogućili pristup klinastom remenu. Vibracijsku ploču nikada ne rabite bez štitnika remena (19).

Ako štitnik remena (19) nije montiran, vaša šaka može se uglati između klinastog remena i spojke, zbog čega ćete zadobiti teške ozljede.

Uzbudnik (5) (sl. A)

Ekscentrični uteg na vratilu uzbudnika u kućištu uzbudnika pri velikim brzinama pogoni spojnica i remenski pogonski sustav. Tako velike rotacijske brzine vratila uzrokuju brzo podizanje i spuštanje stroja te kretanje prema naprijed.

Motorna sklopka (uključivanje/isključivanje) (17) (sl. A + I)

Motornom sklopkom (17) aktivira se i deaktivira sustav paljenja. Motorna sklopka (17) mora biti u položaju ON kako bi se motor pokrenuo.

Motor se zaustavlja kada se motorna sklopka (17) pomakne u položaj OFF.

Provjera prije rukovanja

Provjera

- Na svim stranama motora provjerite da nema istjecanja ulja ili benzina.
- Obratite pozornost na znakove oštećenja.
- Provjerite jesu li svi zaštitni poklopci montirani i jesu li svi vijci, sve matice i svi svornjaci zategnuti.

Kontrola motornog ulja (sl. I - R)

- Izvadite mjernu šipku za ulje (16) i očistite je.
- Ponovno umetnite šipku za mjerenje razine (16) i provjerite razinu ulja, ali šipku za mjerenje razine (16) ponovno ne pritežite.
- Ako je razina ulja preniska, dolijte preporučenu količinu ulja.
- Nakon završetka ponovno sve montirajte i uvrnite mjernu šipku za ulje.

Kontrola benzina (sl. S)

- Zaustavite motor, otvorite poklopac spremnika (12) i provjerite razinu benzina. Ako je razina preniska, dolijevajte benzin dok se spremnik ne napuni. Zatim zavrnite poklopac natrag.
- Ne dolijevajte toliko benzina da se rub spremnika prekrije (maksimalna razina punjenja benzina).
- Preporučuje se bezolovni benzin s oktanskim brojem 90. Bezolovni benzin smanjuje naslage ugljika i produžava radni vijek sustava ispušnih plinova.
- Ne rabite rabljeni i onečišćeni benzin. Ne dopustite da prljavština i voda dospiju u spremnik goriva.

Pokretanje motora (sl. I + K)

- Pomaknite pipac za benzin (11) u položaj ON. Ako pokrećete hladan motor, pomaknite polugu prigušnice (10) u položaj CLOSE .
- Ako je poluga prigušnice (10) postavljena u položaj CLOSE radi pokretanja motora, oprezno je pomaknite u položaj OPEN dok se motor zagrijava.
- Kada pokrećete topao motor, ostavite polugu prigušnice (10) u položaju OPEN .
- Pomaknite motornu sklopku (17) u položaj ON.
- Pokrenite pokretač s poteznim užetom (14).

Pokretač s poteznim užetom (14) (sl. A)

Lagano povlačite ručku pokretača (14) dok ne osjetite otpor. Zatim je snažno povucite i postavite ručku pokretača (14) natrag u početni položaj. Ako je poluga prigušnice (10) postavljena u položaj CLOSE radi pokretanja motora, oprezno je pomaknite u položaj OPEN dok se motor zagrijava. Nakon zagrijavanja motora povucite polugu gasa (1) kako biste povećali brzinu motora. Ploča će početi vibrirati i nabijati.

Kretanje prema naprijed

Vibracijska ploča automatski se kreće prema naprijed pri punom gasu.

⚠ POZOR!

Ne rabite vibracijsku ploču na betonu ili vrlo tvrdim, suhim, sabijenim površinama. Vibracijska ploča tada će više skakutati nego vibrirati. Vibrator i motor mogu se time oštetiti.

Broj ponavljanja potrebnih za postizanje željenog rezultata nabijanja ovisi o vrsti i vlažnosti podloge. Maksimalno nabijanje postignuto je ako uočite vrlo jaki trzaj.

Ako vibracijsku ploču rabite na kamenu za tarac, postavite gumeni prostirač (c) kako biste izbjegli ljuštenje i struganje površine kamena.

Potrebna je određena količina vlage u tlu. No prekomjerna vlaga može uzrokovati sljepljivanje malih dijelova i onemogućiti dobro nabijanje. Pričekajte da se zemlja malo osuši ako je vrlo mokra.

Ako je podloga tako suha da se tijekom uporabe vibracijske ploče uskovitlavaju oblaci prašine, zemlju bi trebalo malo navlažiti kako bi se poboljšalo sabijanje. Time će se isto tako rasteretiti zračni filter.

Prilikom nabijanja tla na kosinama (brežuljcima, strminama) valja se pridržavati sljedećih napomena.

Približite se kosinama samo potpuno odozdo (kosina koju je moguće lako svladati nagore može se bez rizika nabijati i prema dolje).

Rukovatelj ne smije nikad stajati u smjeru nizbrdice. Nije dopušteno prekoračiti maksimalan nagib od 25°.

⚠ POZOR!

Ako se taj nagib prekorači, sustav podmazivanja motora može se pokvariti (podmazivanje prskanjem i time kvar važnih komponenata motora).

Zaustavljanje motora

Kako biste motor zaustavili u izvanrednoj situaciji, jednostavno postavite motornu sklopku (17) u položaj OFF.

U normalnim okolnostima rabite sljedeći postupak:

- Postavite motornu polugu gasa (1) natrag u položaj praznog hoda  kako biste zaustavili kretanje nabijača prema naprijed.
- Pričekajte jednu do dvije minute da se motor ohladi, a zatim ga zaustavite.
- Pomaknite motornu sklopku (17) u položaj "OFF".
- Po potrebi isključite pipac za benzin (11).

⚠ POZOR!

Ne postavljajte polugu prigušnice (10) u položaj CLO-SE  kako biste zaustavili motor. To može uzrokovati pogrešno paljenje ili oštetiti motor.

Brzina u praznom hodu

Postavite polugu gasa (1) u položaj SLOW  kako biste smanjili opterećenje motora kada ne obavljate sabijanje.

Smanjivanje brzine motora u prazni hod produljit će radni vijek motora, uštedjeti gorivo i smanjiti buku stroja.

11. Čišćenje

⚠ POZOR!

Prije obavljanja radova čišćenja uvijek isključite motor i izvucite utikač svječiće.

Preporučujemo da uređaj očistite odmah nakon svake uporabe.

Uklonite naslage s vibracijske ploče mekom četkom, usisivačem ili stlačenim zrakom.

Očistite donju stranu nabijača ako na njemu ostanu zalijepljene čestice nabijene zemlje. Stroj neće dobro radi ako donja strana nije glatka i čista.

Uređaj redovito čistite vlažnom krpom i mazivim sapunom. Ne rabite sredstva za čišćenje ili otapala jer bi ona mogla nagristi plastične dijelove uređaja. Pobrinite se za to da voda ne može prodrijeti u unutrašnjost uređaja.

⚠ POZOR!

Ne rabite visokotlačne čistače za čišćenje vibracijske ploče. Voda može prodrijeti u zatvorene dijelove stroja te oštetiti vretena, stapajice, ležajeve ili motor. Visokotlačni čistači skraćuju radni vijek i otežavaju uporabljivost.

12. Transport

Vidi tehničke podatke o masi stroja. Prije podizanja/transporta ili skladištenja u zatvorenim prostorijama pustite motor da se ohladi kako biste izbjegli opekline i rizik od požara.

Prilikom promjene položaja stroja njega je moguće opremiti priloženom voznom napravom (f) (vidi Montiranje vozne naprave).

Utovarivanje stroja:

Podignite stroj s pomoću točke dizanja (3) na postolju stroja. Uporabite dovoljno jak lanac, uže ili remen. Stroj valja transportirati u uspravnom položaju kako se benzin ne bi prolio. Ne polažite stroj na stranu ili naglavačke.

Osigurajte stroj ili uporabite točku dizanja (3) za transport.

⚠ Stroj može pasti i uzrokovati štete ili ozljede ako ga ne podižete ispravno. Podižite ga samo na točki dizanja (3).

13. Skladištenje

Skladištenje (vidi točku Pražnjenje spremnika goriva):

Ako se vibracijska ploča ne rabi dulje od 30 dana, pripremite je za skladištenje prema sljedećem postupku.

1. Potpuno ispraznite spremnik goriva. Uskladišteni benzin koji sadržava etanol ili MTBE postat će ustajao nakon 30 dana. Ustajali benzin ima visok udio gume i može time začepiti rasplinjač i ograničiti dovod benzina.
2. Pokrenite motor i pustite ga da radi dok se ne zaustavi. Time će se osigurati da u rasplinjaču neće ostati benzina. Time će se spriječiti da se u rasplinjaču stvore naslage i da se motor eventualno ošteti.
3. Ispustite ulje iz motora dok je on još topao. Ulijte novo ulje.
4. Ispustite sve motorno gorivo iz komore s plovkom (vidi "Čišćenje komore s plovkom")
5. Uporabite čiste krpe za čišćenje vanjskih strana rasplinjača i nastavaka za izlazni zrak.
6. ⚠ **Za čišćenje plastičnih dijelova ne rabite agresivna sredstva za čišćenje ili sredstva za čišćenje na bazi ulja. Kemikalije mogu oštetiti plastiku.**
7. Uskladištite vibracijsku ploču u uspravnom položaju u čistoj, suhoj zgradi s dobrom ventilacijom.

⚠ **Ne skladištite vibracijsku ploču s benzinom u neprovjetranom području gdje benzinske pare mogu dospjeti do plamena, iskara, kontrolnih žaruljica ili drugih izvora zapaljenja. Rabite samo dopuštene kanistre za benzin.**

Uređaj i njegov pribor uskladištite na tamnom, suhom mjestu koje je zaštićeno od smrzavanja i nepristupačno djeci. Optimalna temperatura skladištenja je između 5 i 30 °C.

Čuvajte alat u originalnom pakiranju.

Pokrijte alat kako biste ga zaštitili od prašine ili vlage.

Čuvajte priručnik za uporabu pored alata.

14. Održavanje

⚠ POZOR!

Prije obavljanja radova održavanja uvijek isključite motor i izvucite utikač svjećeice.

Održavanje vibracijske ploče osigurava dug radni vijek stroja i njegovih komponenata.

- Isključite stroj prije postupaka održavanja. Motor mora biti ohlađen.
- Ostavite polugu gasa (1) u položaju SLOW, odvojite kabel svjećeice od svjećeice (8) i osigurajte ga.
- Provjerite opće stanje vibracijske ploče. Provjerite da na njemu nema labavih vijaka, da pokretni dijelovi nisu pogrešno poravnani ili blokirani, da dijelovi nisu slomljeni ili napukli i da ne postoje druge okolnosti koje mogu otežati funkcioniranje stroja.
- Za podmazivanje pokretnih dijelova uporabite visokokvalitetno lako strojno ulje.
- Očistite donju stranu vibracijske ploče ako ostanu priljubljene čestice sabijene zemlje. Stroj neće dobro radi ako donja strana nije glatka i čista.
- Prikopčajte natrag kabel svjećeice.

Provjeravanje i zamjena klinastog remena

- Klinasti remen (k) mora biti u dobrom stanju kako bi se osiguralo optimalno prenošenje sile od motora do ekscentričnog vratila. Provjerite stanje klinastog remena (k).
- Ako je klinasti remen (k) pokidan, istrošen ili gladak, potrebno ga je zamijeniti.

Zamjena klinastog remena (sl. L)

- Isključite motor.
- Motor mora biti ohlađen.
- Demontirajte štitnik remena (19) kako biste omogućili pristup klinastom remenu (k).
- Odvrnite 4 vijka na motoru i malo pomaknite motor prema naprijed.
- Povucite stari klinasti remen (k) s diska i ispravno navucite novi klinasti remen (k).
- Vijkom za namještanje zategnite remen (k), pritom vodite računa o tome da motor/remenica ostane pod pravim kutom.
- Dodatno zategnite pogonski remen (k) ako se remen (k) otklanja više od 10-15 mm (pritiskom palcem)
- Ponovno montirajte štitnik remena (19) s pomoću 2 vijka.

⚠ POZOR!

Prilikom skidanja ili natezanja pogonskog remena (k) budite oprezni da ne uglavite prste između remena i kotura

Zamjena ulja za uzбудnik (sl. L - N)

Zbog mase preporučujemo da ovaj postupak obavljaju dvije osobe!

- Kućište uzbudnika održava se uljem za automatske prijenosnike SAE 10W 30 ili sličnim proizvodom. Mijenjajte ulje nakon 200 radnih sati.
- Obavite zamjenu ulja samo kada se ekscentar ohladi.
- Skinite pokrov klinastog remena (19) i klinasti remen (k).
- Otpustite vijke (M1) (4x) na kućištu ekscentra.
- Podignite cijeli gornji dio vibracijske ploče s motorom s kućišta ekscentra.
- Skinite vijak za ispuštanje ulja (M2) gore na ekscentru, nagnite kućište ekscentra i ispuštite ulje u korito. Provjerite ima li metalnog iverja u ulju kako biste izbjegli buduće probleme.
- Kućište ekscentra ponovno postavite u uspravan položaj.
- Kućište ekscentra ponovno napunite uljem za ekscentar.

⚠ POZOR!

Ne prepunjajte - previše ulja u uzbudniku može smanjiti učinak i pregrijati uzbudnik.

Zamjena motornog ulja (sl. R + W)

Nakon 20 radnih sati potrebno je obaviti 1. zamjenu ulja. Zatim nakon 100 radnih sati.

Radi ispuštanja motornog ulja molimo učinite sljedeće:

1. Pripremite sabirno korito za ulje i otvorite vijak za ispuštanje ulja (j).
2. Otvorite otvor za ulijevanje (šipka za mjerenje razine) (16), nagnite stroj i pustite ulje da isteče.
3. Ulijte ulje (0,6l), provjerite šipkom za mjerenje razine (16) i zatvorite.
4. Ponovno zatvorite vijak za ispuštanje ulja (j).
5. Radi skladištenja: Polako povlačite pokretač 5x kako bi se ulje raspodijelilo (bez paljenja).

Preporučeno motorno ulje SAE 10W-30 ili SAE 10W-40 (ovisno o temperaturi uporabe).

Istečeno staro ulje propisno odložite na lokalno sabira-lište starog ulja. Staro ulje zabranjeno je izljevati u tlo ili miješati s otpadom.

Pražnjenje spremnika goriva (sl. S + Z)

Postavite prikladnu posudu i otvorite ispusni vijak (t) komore s plovkom (sl. Z). Sada skinite poklopac spremnika (12) i otvorite pipac za benzin (11). Sustav je zatim potpuno ispražnjen. Ponovno zatvorite poklopac spremnika (12).

Čišćenje/zamjena filtra zraka (sl. O - Q)

- Odvrnite krilatu maticu (o) i skinite poklopac filtra zraka (n)
- Provjerite postoje li rupe ili pukotine na poklopcu filtra zraka (n). Zamijenite oštećeni element.
- Odvrnite unutarnje krilate matice (p) i oprezno izvadite papirni filteraski uložak (s) sa spužvastim filteraskim uloškom (r).
- Obrišite prljavštinu iz unutrašnjosti kućišta filtra čistom, vlažnom krpom. Pobrinite se za to da prljavština ne dospije u otvor. Stavite poklopac filtra zraka (n) ponovno na kućište filtra dok traje čišćenje filtra.
- Oprezno skinite spužvasti filteraski uložak (r) s papirnog filteraskog uloška (s). Provjerite postoje li oštećenja na dijelovima. Zamijenite oštećene uloške.
- Očistite spužvasti filteraski uložak (r) u toploj vodi i blagoj otopini sapunice. Temeljito ga isperite čistom vodom i pustite da se osuši.
- Uronite spužvasti uložak (r) u čisto motorno ulje i istisnite suvišno ulje.
- Isprašite papirni filteraski uložak (s) po tvrdj površini kako biste uklonili prljavštinu. Nikada ne četkajte prljavštinu jer će se ona time utisnuti u vlakna.
- Stavite spužvasti uložak (r) na papirni filteraski uložak (s) i ponovno ugradite uložak filtra zraka s brtvom.
- Navrnite prvu krilatu maticu (p) na papirni filteraski uložak
- Stavite poklopac filtra zraka (n) i učvrstite ga drugom krilatom maticom (o)

⚠ **POZOR:** Nikada ne dopustite da motor radi bez uloška ili s oštećenim uloškom filtra zraka. Prljavština može time dospjeti u motor i uzrokovati teška oštećenja motora. Prestat će jamstvo proizvođača.

Čišćenje/zamjena svječiće (sl. T + U)

⚠ **POZOR:** Demontirajte svječiću (8) samo kada je motor hladan!

Po potrebi očistite ili zamijenite svječiću (8).

- Izvucite utikač svječiće i uklonite svu prljavštinu iz područja svječiće.
- Odvrnite i provjerite svječiću (8).

- Provjerite izolator. U slučaju oštećenja kao što su npr. pukotine ili rascjepi zamijenite svjećicu (8).
- Očistite elektrode svjećeće žičanom četkom.
- Provjerite i namjestite razmak elektroda. Kako bi motor ostao učinkovit, svjećica (8) mora imati ispravan razmak elektroda (0,7-0,8 mm).
- Uvrnite svjećicu (8) rukom i pritegnite je ključem za svjećeće (g) za oko 1/4 okretaja.
- Nataknite utikač svjećeće na svjećicu (8).

Čišćenje komore s plovkom (sl. Z)

⚠ **POZOR:** Demontirajte komoru s plovkom samo kada je motor hladan!

1. Zavrnite pipac za gorivo (11).
2. Otpustite ispusni vijak (t) na komori s plovkom i ispuštite gorivo u prikladnu posudu.
3. Ponovno učvrstite ispusni vijak (t)
4. Otpustite pritezni vijak (u) komore s plovkom
5. Otvrnite komoru s plovkom i radijalni brtveni prsten, temeljito ga očistite u nezapaljivom otapalu i pustite da se osuši. Provjerite postoje li mjesta pritiskanja i oštećenja na radijalnoj brtvi.
6. Ponovno navrnite oba dijela.
7. Zavrnite pipac za gorivo (11) i provjerite postoje li propusna mjesta.

Imate li pitanja, navedite sljedeće podatke:

- Podatci s označne pločice stroja
- Podatci s označne pločice motora

Važna napomena u slučaju popravka:

U slučaju povrata uređaja radi popravka molimo vodite računa o tome da je uređaj zbog sigurnosti potrebno poslati servisnoj radionici bez ulja i motornog goriva.

Servisne informacije

Valja voditi računa o tome da kod ovog proizvoda sljedeći dijelovi podliježu trošenju zbog uporabe ili prirodnom trošenju, odnosno da su sljedeći dijelovi potrebni kao potrošni materijali.

Potrošni dijelovi*: svjećica, ulje, remen, gumeni prostirač, filtar zraka

* Nisu nužno uključeni u opseg isporuke!

Rezervne dijelove i pribor možete nabaviti preko našeg servisnog centra. Za to skenirajte QR kod na naslovnici.

15. Zbrinjavanje i recikliranje

Napomene o ambalaži



Ambalažni materijali mogu se reciklirati. Molimo zbrinite ambalažu na ekološki način.

O mogućnostima zbrinjavanja starog uređaja raspitajte se kod mjerodavne općinske ili gradske službe.

Motorna goriva i ulja

- Prije zbrinjavanja uređaja potrebno je isprazniti rezervoar goriva i spremnik motornog ulja!
- Gorivo i motorna ulja ne spadaju u kućni otpad ili kanalizaciju, nego ih valja odnijeti na odvojeno mjesto prikupljanja i zbrinjavanja!
- Prazne spremnike ulja i goriva potrebno je ekološki zbrinuti.

16. Otklanjanje neispravnosti

Slijedeća tablica prikazuje simptome pogrešaka i opisuje kako riješiti problem ako stroj ne radi ispravno. Ako time ne uspijete locirati i otkloniti problem, obratite se servisnoj radionici.

Neispravnost	Mogući uzrok	Rješenje
Motor se ne pokreće.	Kabel svječiće nije spojen.	Čvrsto spojite kabel svječiće sa svjećicom.
	Nema benzina ili je benzin ustajao.	Ulijte čist, novi benzin.
	Poluga gasa nije u ispravnom položaju pokretanja.	Postavite polugu gasa u položaj pokretanja.
	Pipac za benzin nije u položaju ON.	Otvorite pipac za benzin.
	Vod za benzin je blokiran.	Očistite vod za benzin.
	Zamašćena svjećica.	Očistite svjećicu, namjestite razmak ili je zamijenite.
	Prepunjivanje motora.	Pričekajte nekoliko minuta do ponovnog pokretanja, ali ne pumpajte prekomjerno.
Motor radi nepravilno	Kabel svječiće je labav.	Spojite kabel svječiće i učvrstite je.
	Uređaj radi u CHOKE.	Postavite polugu prigušnice u položaj OFF.
	Vod za benzin je blokiran ili je benzin ustajao.	Očistite vod za benzin. Ulijte čist, novi benzin u spremnik.
	Nastavak za odlazni zrak je začepljen.	Očistite nastavak za odlazni zrak.
	Voda ili prljavštine u sustavu za benzin.	Ispustite benzin iz spremnika. Ulijte nov benzin.
	Onečišćen filter zraka.	Očistite ili zamijenite filter zraka.
Motor je pregrijan.	Onečišćen filter zraka.	Očistite filter zraka.
	Ograničeno strujanje zraka.	Očistite motor vibracijske ploče
Motor se ne zaustavlja kada je poluga gasa u položaju pokretanja ili se brzina motora ne povećava ispravno kada se poluga gasa pomakne.	Naslage u spojevima poluge gasa.	Uklonite prljavštinu i naslage.
	Užno vitlo je oštećeno	Obratite se specijaliziranom trgovcu
Vibracijskom pločom moguće je vrlo teško upravljati (stroj poskakuje ili se naglo kreće prema naprijed)	Brzina motora je prevelika na tvrdj podlozi.	Namjestite manju brzinu polugom gasa.
	Prigušivači vibracija su prelabavi ili oštećeni	Obratite se specijaliziranom trgovcu
Nema funkcije vibriranja ili vibracijska ploča ne postiže maksimalnu brzinu	Oštećenje na uzбудniku ili vibracijskoj ploči	Obratite se specijaliziranom trgovcu
	Pogonski remen je prelabav i klizi	Namjestite ili zamijenite pogonski remen
Gubitak ulja iz motora ili uzбудnika	Istrošene brtve	Obratite se specijaliziranom trgovcu
	Propuštanja na kućištu	

Razlaga simbolov na napravi

Z uporabo simbolov v tem priročniku želimo vašo pozornost usmeriti na mogoča tveganja. Varnostni simboli in razlage, ki jih spremljajo, je treba natančno razumeti. Sama opozorila ne odpravijo tveganj in ne morejo nadomestiti ustreznih ukrepov za preprečevanje nesreč.

	Opozorilo – za zmanjšanje tveganja telesnih poškodb preberite navodila za uporabo
	Nosite zaščito za sluh. Zaradi vpliva hrupa lahko oglušite.
	Nosite zaščitna očala. Med delom nastajajo iskre ali drobci, trske in prah, ki jih izvrže iz naprave, ki lahko povzročijo izgubo vida.
	Uporabljajte delovne rokavice
	Uporabljajte zaščitne čevlje
	Prepovedano je odstranjevanje zaščitnih in varnostnih priprav ali njihovo spreminjanje
	Prepovedano seganje v vrteče se dele
	Prepoved kajenja v delovnem območju
	Prepovedano dotikanje vročih delov
	Prepovedano približevanje tretjih oseb delovnemu območju
	⚠ Pozor!
	V teh navodilih za uporabo so mesta, ki zadevajo vašo varnost, označena s tem znakom

Kazalo:
Stran:

1.	Uvod.....	177
2.	Opis naprave (slike A do Y).....	177
3.	Obseg dostave.....	177
4.	Namenska uporaba	178
5.	Splošni varnostni napotki	178
6.	Dodatni varnostni napotki.....	180
7.	Tehnični podatki.....	181
8.	Razpakiranje.....	181
9.	Sestava	181
10.	Zagon naprave.....	182
11.	Čiščenje	183
12.	Prevoz	184
13.	Skladiščenje.....	184
14.	Vzdrževanje	184
15.	Odlaganje med odpadke in reciklaža.....	186
16.	Pomoč pri motnjah.....	187
17.	Izjava o skladnosti	268

1. Uvod

Proizvajalec:

Scheppach GmbH
Günzburger Straße 69
D-89335 Ichenhausen

Spoštovani kupec,

želimo vam veliko veselja in uspeha pri delu z vašo novo napravo.

Napotek:

Proizvajalec te naprave skladno z veljavnim zakonom o odgovornosti za izdelke ne jamči za poškodbe na tej napravi ali poškodbe s to napravo, do katerih pride pri:

- nepravilnem ravnanju,
- neupoštevanju navodil za uporabo,
- popravilih, ki jih izvedejo tretje osebe, nepooblaščenih strokovnjaki,
- vgradnji neoriginalnih nadomestnih delov in zamenjavi z njimi,
- nenamenski uporabi

Upoštevajte naslednje:

Pred montažo in zagonom preberite celotno besedilo navodil za uporabo.

Ta navodila za uporabo vam olajšajo spoznati napravo in izkoristiti njene možnosti uporabe, ki so v skladu z določili.

Navodila za uporabo vsebujejo pomembne napotke o varnem, strokovnem in ekonomičnem delu z napravo, o izogibanju nevarnostim, prihranku stroškov za popravila, zmanjšanju časov izpada in povečanju zanesljivosti ter življenjske dobe naprave.

Poleg varnostnih določil v teh navodilih za uporabo morate nujno upoštevati predpise svoje države, ki veljajo za uporabo naprave.

Navodila za uporabo shranite poleg naprave, ovita v plastični ovitek, tako da bodo zaščitena pred umazanijo in vlago. Pred sprejemom dela mora vsaka upravljalna oseba prebrati in skrbno upoštevati omenjena navodila.

Na napravi lahko delajo samo osebe, ki so poučene o uporabi naprave in o nevarnostih, ki so povezane s tem. Upoštevajte zahtevano najnižjo starost.

Poleg varnostnih napotkov iz teh navodil in posebnih predpisov vaše države morate pri uporabi identičnih strojev upoštevati tudi splošno veljavna tehnična pravila.

Ne prevzemamo nikakršne odgovornosti za nezgode in poškodbe, nastale zaradi neupoštevanja teh navodil in varnostnih napotkov.

2. Opis naprave (slike A do Y)

1. Ročica za plin
2. Ročaj
3. Dvigalna točka
4. Motor
5. Vzbujalnik
6. Osnovna plošča
7. Polnilna odprtina za olje vzbujalnika
8. Vžigalna svečka
9. Izpuh
10. Ročica dušilke
11. Ventil za bencin
12. Rezervoar za bencin + pokrov
13. Ročica za plin
14. Zaganjalnik z vrvjo
15. Zračni filter
16. Merilna palica za olje
17. Motorno stikalo za vklop/izklop
18. Uplinjač
19. Zaščita jermena
20. Izpustni vijak za olje vzbujalnika

3. Obseg dostave

- 1× vibracijska plošča (a)
- 1× ročaj (2)
- 2× zvezdasta matica z vijakom (b)
- 1× gumijast predpražnik (c)
- 3× pritrdilni vijak s podložko in matico (e)
- 1× vozna priprava (f)
- 1× ključ za vžigalne svečke (g)
- 2× kabelska vezica (h)
- 1× navodila za uporabo (i)

4. Namenska uporaba

Vibracijska plošča usmerja sile na rahli zemlji ali drugih materialih. Uporabite jo lahko za splošna dela pri gradnji cest, oblikovanju krajine in postavitvi zgradb. Vibracijska plošča poveča nosilnost, zmanjša prepustnost za vodo, preprečuje nanašanje zemlje, zmanjša nabrekanje ali krčenje zemlje. Še posebej je primerna za zgoščevanje vrtnih tlakovcev, jarkov, pri oblikovanju krajine in vzdrževalnih delih.

⚠ POZOR!

Vibracijska plošča ni zasnovana za uporabo na zlepljenih podlagah, kot je glina, ali trdih površinah, kot je beton.

Stroj se sme uporabljati samo v skladu s predvidenim namenom. Vsaka druga uporaba, ki presega to, ni v skladu z namenom.

Za škodo ali telesne poškodbe vseh vrst, ki izhajajo iz tega, je odgovoren uporabnik/upravljaec in ne proizvajalec.

Obvezno upoštevajte varnostne napotke in navodila za montažo ter navodila za uporabo v priročniku za uporabo, saj lahko le tako omogočite ustrezno uporabo.

Osebe, ki stroj upravljajo in vzdržujejo, morajo biti z njim seznanjeni in poučeni o morebitnih nevarnostih. Poleg tega se je treba dosledno držati veljavnih ukrepov za preprečevanje nesreč.

Upoštevati je treba tudi druga splošna navodila s področja delovne medicine in varstva pri delu.

Spremembe na stroju v celoti izključujejo garancijo proizvajalca za poškodbe, do katerih pride kot posledica.

Stroj je dovoljeno uporabljati samo z originalni deli in originalnim priborom proizvajalca.

Upoštevati morate proizvajalčeve predpise glede varnosti, dela in vzdrževanja ter meritve iz tehničnih podatkov.

Prosimo, upoštevajte, da naše naprave namensko niso konstruirane za gospodarsko, obrtno ali industrijsko uporabo. Ne prevzemamo nobene odgovornosti, če napravo uporabljate v gospodarskih, obrtnih ali industrijskih obratih ter enakih dejavnostih.

5. Splošni varnostni napotki

- Seznanite se s svojim strojem.
- Skrbno preberite navodila za uporabo in se prepričajte, da razumete njihovo vsebino in vse na stroju nameščene etikete.
- Seznanite se s področjem uporabe, omejitvami stroja in posebnimi viri nevarnosti.
- Zagotovite, da ste natančno seznanjeni z vsemi upravljalnimi elementi in njihovim delovanjem.
- Obvezno se seznanite s tem, kako zaustavite stroj in hitro izklopite upravljalne elemente.
- Stroja ne uporabljajte, če niste natančno seznanjeni z načinom delovanja in zahtevami za vzdrževanje motorja ter s tem, kako je treba preprečevati telesne poškodbe in/ali materialno škodo.
- Druge osebe, še posebej otroke, držite stran od delovnega območja.

Delovno območje

- Stroja nikoli ne zaženite ali uporabljajte v zaprtem prostoru. Izpušni plini so nevarni, saj vsebujejo ogljikov monoksid, ki je brez vonja in smrtno nevaren. Stroj uporabljajte samo na dobro prezračenih zunanjih območjih.
- Stroja nikoli ne uporabljajte v slabi vidljivosti ali svetlobi.

Varnost oseb

- Stroja ne uporabljajte, če ste pod vplivom drog, alkohola ali zdravil, ki lahko vplivajo na vašo sposobnost pravilnega upravljanja stroja.
- Nosite primerna oblačila. Nosite dolge hlače, škornje in rokavice.
- Ne nosite ohlapnih oblačil, kratkih hlač ali kakršnega koli nakita. Dolge lase spnite tako, da segajo najdlje do ramen. Las, oblačil in rokavic ne približujte premičnim delom. Ohlapna oblačila, nakit ali dolgi lasje se lahko ujamejo v premične dele. Pred zagonom preverite stroj.
- Zaščitne pokrove pustite na svojem mestu, pri čemer zagotovite, da jih je mogoče takoj spet uporabiti.
- Prepričajte se, da so vse matice, vijaki itd. varno priviti.
- Nikoli ne uporabljajte stroja, ki potrebuje popravilo, ali stroja, ki je v slabem tehničnem stanju. Pred uporabo zamenjajte poškodovane, manjkajoče ali okvarjene dele.
- Preverite, ali iz stroja mora pušča bencin.

- Vedno naj bo pripravljen na uporabo. Stroja ne uporabljajte, če motorja ni mogoče vklopiti in izklopiti z ustreznim stikalom.
- Bencinsko gnan stroj, ki ga ni mogoče upravljati s stikalom motorja, je nevaren in ga je treba zamenjati.
- Navadite se, da boste pred zagonom stroja vedno preverili, da ste izvijač in ključ umaknili z območja stroja. Izvijač ali ključ v bližini vrtljivih delov stroja lahko povzroči telesne poškodbe.
- Pazite, pazorno spremljajte svoje delo in uporabljajte zdrav človeški razum med delom s strojem. Ne prečenjajte se.
- Stroja ne uporabljajte, če ste bos ali imate obute samo sandale oz. podobno lahko obutev. Nosite delovno zaščitno obutev, ki ščiti vaša stopala in zagotavlja stabilnost na spolzkih površinah.
- Ves čas skrbite za dobro stabilnost in ravnotežje. Tako lahko stroj v nepričakovanih situacijah bolje nadzorujete.
- Izogibajte se nenamernemu zagonu. Pred prevajanjem stroja ali vzdrževalnimi deli na stroju se prepričajte, da je stikalo motorja izklopljeno. Med transportom ali vzdrževalnimi deli na stroju se lahko pojavijo nezgode, če je stikalo vklopljeno.

Varnost in postopki z bencinom

- Bencin je močno vnetljiv, njegovi hlapi pa so eksplozivni, če se vnamejo.
- Sprejmite varnostne ukrepe med postopki z bencinom, da preprečite tveganje težkih poškodb.
- Uporabljajte primerno ročko za bencin med polnjenjem ali praznjenjem rezervoarja.
- Ta dela izvajajte na čistih, dobro prezračениh delovnih območjih.
- Ne kadite. V bližini ne sme biti iskrenja, odprtega plamena ali drugih virov ognja med polnjenjem bencina ali delom s strojem.
- Rezervoarja nikoli ne polnite v zaprtih prostorih. Ozemljenih, električno prevodnih predmetov, kot je orodje, nikoli ne približujte izpostavljenim električnim delom in vodom, da preprečite iskenje in pojav oblaka. Slednje lahko namreč vname bencinske hlape.
- Pred polnjenje rezervoarja za bencin vedno zaustavite motor in počakajte, da se ohladi. Pokrova rezervoarja nikoli ne odstranjujte in ne polnite rezervoarja, ko motor deluje ali je še vroč.

- Stroja ne uporabljajte, če ste seznanjeni s puščanjem v sistemu za bencin. Pokrov rezervoarja počasi odvijte, da sprostite tlak v rezervoarju. Rezervoarja nikoli prekomerno ne napolnite (raven bencina nikoli ne sme segati čez oznako za najvišjo raven polnjenja). Rezervoar za bencin znova trdno zaprite s pokrovom rezervoarja in obrišite politi bencin.
- Stroja nikoli ne uporabljajte, če pokrov rezervoarja ni varno privit. Izogibajte se virom vžiga v bližini politega bencina. Če ste polili bencin, stroja ne zaženite. Odstranite stroj z območja razlivanja in preprečite nastanek virov vžiga, dokler se bencinski hlapi ne razkadijo.
- Shranjevanje bencina je dovoljeno samo v za to posebej izdelanih posodah.
- Bencin vedno hranite na hladnem, dobro prezračevanem območju, stran od isker, odprtega plamena ali drugih virov vžiga. Shranjevanje bencina ali stroja z napolnjenim rezervoarjem v zaprtih prostorih, kjer lahko bencinski hlapi pridejo v stik z iskrami, odprtim plamenjem ali drugimi viri vžiga, kot so grelniki vode, peči, sušilniki za oblačila ipd., je prepovedano.
- Pred shranjevanjem stroja v zaprtem prostoru počakajte, da se motor ohladi.

Uporaba in nega stroja

- Stroja nikoli ne dvigujte ali prenašajte, če motor deluje.
- S strojem ne delajte na silo.
- Uporabite ustrezen stroj za področje uporabe. Z ustreznim strojem boste bolje in varneje opravili delo, za katerega je bil zasnovan.
- Ne spreminjajte nastavitev regulatorja števila vrtljajev motorja in ne preobremenjujte ga. Regulator števila vrtljajev nadzoruje najvišjo hitrost motorja ob najvišji stopnji varnosti.
- Motorja naj ne deluje pri visokem številu vrtljajev, če ne izvajate zgoščevanja.
- Rok in nog ne približujte vrtljivim delom.
- Izogibajte se stiku z vročim bencinom, oljem, izpušnimi plini in vročimi površinami. Ne dotikajte se motorja ali glušnika izpuha. Ta dela se med uporabo še posebej močno segrejeta. Po izklopu stroja prav tako še nekaj časa ostaneta vroča.
- Pred vzdrževalnimi deli in nastavitvami prav tako počakajte, da se motor ohladi.
- Če stroj začne oddajati nenavadne zvoke ali tresljaje, motor takoj izklopite, odklopite kabel vžigalne svečke in poiščite vzrok. Nenavadni zvoki ali tresljaji so navadno opozorilni znak pred napakami.

- Uporabljajte samo priključne in nadomestne dele, ki jih je odobril proizvajalec. Neupoštevanje lahko povzroči poškodbe.
- Vzdržujte stroj. Preverite, ali je neustrezno poravnani ali pa se premični deli zatikajo, so prisotne poškodbe na sestavnih delih ali druge okoliščine, ki bi lahko neugodno vplivale na delovanje stroja. Stroj pred vsakršno nadaljnjo uporabo posredujte v popravilo, če ugotovite napake. Številne nezgode so posledica slabo vzdrževane opreme.
- Na motorju in glušniku izpuha ne sme biti trave, listja, večjih količin maziva ali sajastih oblog, da ne povzročijo požara.
- Stroja nikoli ne močite ali pršite z vodo ali drugimi tekočinami.
- Ročaji morajo biti suhi, čisti in brez majhnih delcev.
- Po vsaki uporabi stroj očistite.
- Upošteвайте veljavne predpise za odstranjevanje odpadnega bencina, olja ipd., da boste zaščitili okolje.
- Shranjevanje zaustavljenega stroja je dovoljeno samo zunaj dosega otrok, osebe, ki pa niso seznanjene s strojem ali temi navodili, pa stroja ne smejo uporabljati. Stroj je nevaren, če z njim ravna ne-usposobljeni uporabniki.

Servis

- Pred čiščenjem, popravili, pregledom ali nastavitvenimi deli izklopite motor in se prepričajte, da vsi premični deli mirujejo.
- Vedno se prepričajte, da je motorno stikalo v položaju »OFF«. Odklopite kabel vžigalne svečke in ga umaknite od vžigalne svečke, da preprečite nenameren zagon.
- Stroj lahko vzdržujejo samo usposobljene osebe. Uporabljajte samo originalne nadomestne dele. S tem boste zagotovili varnost stroja.

6. Dodatni varnostni napotki

- Rok, prstov in nog ne približujte osnovni plošči, da preprečite poškodbe.
- Dobro primite ročaj vibracijskega teptalnika z obema rokama. Če ročaj primete z obema rokama in noge umaknete od zgoščevalne plošče, slednja ne more poškodovati vaših rok, prstov ter nog.
- Vedno bodite za strojem med njegovo uporabo. Nikoli ne hodite ali stojte pred strojem, ko motor deluje.

- Pod vibracijsko ploščo nikoli ne odlagajte orodja ali drugih predmetov. Če stroj zadane ob kakšen predmet, zaustavite motor, odklopite vžigalno svečko in preverite, ali je stroj poškodovan. Popravite poškodbe pred ponovnim zagonom ali uporabo stroja.
- Stroja ne preobremenite s preglobokim ali prehitrim zgoščevanjem.
- Stroja ne uporabljajte z visokimi hitrostmi na trdih ali spolzkih podlagah.
- Bodite posebej previdni, ko se s strojem premikate po gramoznih površinah, poteh ali cestah ali pa te prečkate.
- Bodite pozorni na skrite nevarnosti ali promet. Ne prevažajte oseb.
- Zapustitev delovnega mesta je prepovedana, vibracijske plošče pa prav tako ne puščajte brez nadzora, ko motor deluje.
- Stroj vedno zaustavite, ko prekinete delo ali se premikate z enega mesta na drugega.
- Ne približujte se robovom jarkov in se izogibajte delom, med katerimi se lahko vibracijska plošča prevrne. Po vzpetinah navzgor se premikajte naravnost in vzvratno, da preprečite prevračanje vibracijske plošče na upravljavca.
- Stroj vedno postavite na trdno in ravno površino ter izklopite napravo.
- Omejite delovni čas na stroju in si redno vzemite odmor, da preprečite obremenitve zaradi treslajev ter si spočijete roke. Zmanjšajte hitrost in silo, s katerimi izvajate ponavljajoče se gibe.

Preostala tveganja

Stroj je izdelan skladno s stanjem tehnike in priznanimi varnostno tehničnimi pravili. Kljub temu lahko pride pri delu do pojava ostalih tveganj.

- Kljub vsem ukrepom lahko še vedno obstajajo neopredeljena preostala tveganja.
- Preostala tveganja lahko minimizirate, če skupaj upoštevate »varnostne napotke« in »namensko uporabo« ter navodila za uporabo v celoti.
- Izogibajte se nenamernim zagonom stroja.
- Uporabite orodje, ki je priporočeno v teh navodilih za uporabo. S tem dosežete, da vaš stroj doseže optimalno moč.
- Kadar stroj deluje, rok ne smete vstaviti v delovno območje.

7. Tehnični podatki

Motor/pogon	1-valjni 4-taktni za neosvinčeni bencin
Delovna prostornina	196 cm ³
Motorna moč	4,8 kW
Količina goriva	3,5 l
Prostornina za motor-no olje	najv. 0,6 l
Prostornina za olje vzbujalnika	0,35 l
Velikost plošče (D × Š)	pribl. 550 × 440 mm
Centrifugalna sila	23 kN
Pomik	25 m/min
Vibracijski udarci	4200 udarcev na minuto
Globina zgoščevanja	30 cm
Najv. dovoljen nagib motorja	25°
Teža	ca. 84 kg

Tehnične spremembe so pridržane!

Hrup in tresljaji

⚠ **Opozorilo:** hrup ima lahko hude posledice za vaše zdravje. Če hrup stroja prekorači 85 dB, uporabljajte ustrezno zaščito sluha.

Karakteristike hrupa

Nivo moči zvoka L_{WA}	105dB (EN ISO 3744)
Raven hrupa L_{pA}	84,6dB (EN ISO 11201)
Negotovost $K_{wa/pA}$	2,72 dB

Značilne vrednosti tresljajev

Vibracije a_h	30 m/s ²
-----------------	---------------------

Napotek: navedene vrednosti hrupa so ugotovljene s standardnim preizkusnim postopkom in jih lahko uporabite, da med seboj primerjate različna orodja. Poleg tega so te vrednosti primerne za vnaprejšnjo prece-nitev obremenitev za uporabnika, ki nastanejo zaradi hrupa.

Opozorilo! Odvisno od tega, kako uporabljate orodje, lahko te vrednosti odstopajo od dejanskih. Sprejmite ukrepe za zaščito pred obremenitvami zaradi hrupa.

Pri tem upoštevajte celoten delovni potek, torej tudi čas, ko orodje deluje brez obremenitve ali ko je izklopljeno.

Ustrezni ukrepi med drugim obsegajo tudi redno vzdrževanje in nego orodja in vstavitvenih orodij, redne odmore ter dobro načrtovanje delovnih potekov.

8. Razpakiranje

- Odprite embalažo in napravo previdno vzemite ven.
- Odstranite embalažni material ter ovojna in transportna varovala (če obstajajo).
- Preverite, ali je obseg dostave celovit.
- Preverite, če so se naprava in deli pribora poškodovali med transportom. V primeru reklamacij morate takoj obvestiti prevoznika. Kasnejših reklamacij ne bomo priznali.
- Po možnosti embalažo shranite do preteka garancijskega časa.
- Pred uporabo morate s pomočjo navodil za uporabo spoznati napravo.
- Kot pribor, obrabne in nadomestne dele uporabljajte samo originalne dele. Nadomestne dele dobite pri svojem specializiranem trgovcu.
- Pri naročanju navedite našo številko artikla in tip ter leto izdelave naprave.

⚠ POZOR!

Naprava in embalažni material nista otroški igrači! Otroci se ne smejo igrati s plastičnimi vrečkami, folijami in majhnimi deli! Obstaja nevarnost, da jih pogoltnejo in se z njimi zadušijo!

9. Sestava

Namestitev ročaja (slike A do F)

- ročaj (2) s pomočjo vijaka in zvezdaste matice (b) pritrdite na vibracijsko ploščo (a). Vijak vstavite v zunanjo stran ter ga pritrdite s podložko in zvezdasto matico.
- Ročico za plin (1) zdaj pritrdite na ročaj (2) (SW 8/10). Bovdenov vlek s kabelskimi vezicami (h) pritrdite na ročaj (2).

Namestitev gumijastega predpražnika (sliki G + H)

- Gumijast predpražnik (c): vibracijsko ploščo postavite ali povlecite na gumijast predpražnik (c) in poravnajte luknje, nato pa s spodnje strani pritrdite vse 3 pritrdilne vijake (e).

Namestititev vozne priprave (sliki X + Y)

- Vozna priprava (f): vibracijsko ploščo za ročaj (2) prekucnite naprej in vozno pripravo (f) poravnajte v temu namenjeni izvrtini. Vibracijsko ploščo lahko zdaj spustite in premaknete.

10. Zagon naprave

⚠ POZOR!

Pred zagonom obvezno v celoti montirajte napravo!

Ročaj (2) (slika A)

Med uporabo stroja tega krmilite z ročajem (2).

Ročica za plin (1) (sliki A + C)

Z ročico za plin (1) krmilite hitrost stroja. Če ročico premaknete v prikazane smeri, motor deluje hitreje ali počasneje.

Hitro =

Počasi =

Dvigalna točka (3) (slika A)

Namenjena je dvigovanju stroja z žerjavom ali drugo dvigalno opremo.

Zaščita jermena (19) (slika A)

Odstranite to zaščito (19), da bo mogoč dostop do klinastega jermena. Vibracijske plošče nikoli ne uporabljajte brez zaščite jermena (19).

Če zaščita klinastega jermena (19) ni nameščena, se lahko vaša roka ujame med klinasti jermen in sklopko ter povzroči težke poškodbe.

Vzbujalnik (5) (slika A)

Ekscentrično utež na gredi vzbujalnika v ohišju vzbujalnika pri visokih hitrostih poganjata sklopka in jermenski pogonski sistem. Te visoke hitrosti vrtenja gredi povzročajo hitro premikanje stroja gor in dol ter premikanje naprej.

Motorno stikalo (vklop in izklop) (17) (sliki A + I)

Z motornim stikalom (17) vklopite in izklopite vžigalni sistem. Motorno stikalo (17) mora biti v položaju ON, da bo motor deloval.

Motor se zaustavi, ko motorno stikalo (17) premaknete v položaj OFF.

Pregled pred uporabo

Pregled

- Vse strani motorja preglejte zaradi morebitnega puščanja olja ali bencina.
- Bodite pozorni na znake poškodb.
- Preverite, ali so vsi zaščitni pokrovi nameščeni ter vijaki, matice in sorniki trdno priviti.

Preverjanje motornega olja (slike I do R)

- Izvlecite merilno palico za olje (16) in jo očistite.
- Merilno palico (16) znova vstavite in preverite količino olja, ne da bi merilno palico (16) znova privili.
- Če je olja premalo, dolijte priporočeno količino olja.
- Po koncu del vse dele znova namestite in privijte merilno palico za olje.



Preverjanje bencina (slika S)

- Zaustavite motor, odprite pokrov rezervoarja (12) in preverite raven bencina. Če je tega premalo, ga dolijte, dokler rezervoar ne bo poln. Pokrov nato znova privijte.
- Ne dolijte preveč bencina, saj rob rezervoarja ne sme biti zakrit (najvišja raven napolnjenosti bencina).
- Za neosvinčeni bencin je priporočljivo oktansko število 90. Neosvinčeni bencin zmanjšuje ogljikove obloge in podaljšuje življenjsko dobo izpušnega sistema.
- Ne uporabljajte že uporabljenega ali zamazanega bencina. V rezervoar za bencin ne smeta vdreti umazanija in voda.

Zagon motorja (sliki I + K)

- Ventil za bencin (11) premaknite v položaj ON. Ob zagonu hladnega motorja ročico dušilke (10) premaknite v položaj CLOSE
- Ko ste ročico dušilke (10) pomaknili v položaj CLOSE za zagon motorja, jo nežno premaknite v položaj OPEN med segrevanjem motorja.
- Ob zagonu segretega motorja ročico dušilke (10) pustite v položaju OPEN .
- Motorno stikalo (17) premaknite v položaj ON.
- Povlecite zaganjalnik z vrvjo (14).

Zaganjalnik z vrvjo (14) (slika A)

Narahlo povlecite ročaj zaganjalnika (14), dokler ne začutite upora. Nato močno povlecite in ročaj zaganjalnika (14) vrnite v izhodiščni položaj. Ko ste ročico dušilke (10) pomaknili v položaj CLOSE  za zagon motorja, jo nežno premaknite v položaj OPEN  med segrevanjem motorja. Povlecite ročico za plin (1), ko se motor segreje, da pospešite delovanje motorja. Plošča začne vibrirati in zgoščevati podlago.

Premikanje naprej

Vibracijska plošča se ob polnem plinu samodejno začne premikati naprej.

⚠ POZOR!

Vibracijske plošče ne uporabljajte na betonu ali izjemno trdih, suhih, zgoščenih podlagah. Vibracijska plošča bo pri tem poskakovala in ne vibrirala. Pri tem lahko poškodujete teptalnik in motor.

Število ponovitev, ki so potrebne za zeleni rezultat zgoščevanja, je odvisno od vrste in vlažnosti podlage. Največje zgoščevanje je doseženo, ko opazite zelo močan povratni sunek.

Če vibracijsko ploščo uporabljajte na tlakovcih, namestite gumijast predpražnik (c), da preprečite razpoke in odrgnine na površini tlakovcev.

Potrebna je določena vlažnost dna. Vendar pa se lahko pri previsoki vlažnosti delci sprjemajo in preprečijo učinkovito zgoščevanje. Tla naj se nekoliko posušijo, če so zelo mokra.

Če so tla tako suha, da vibracijska plošča med uporabo dviguje prah, jih nekoliko zmočite, da izboljšate zgoščevanje. S tem boste prav tako razbremenili zračni filter.

Sledite naslednjim navodilom, če želite zgoščevati nagnjeno dno (na klancih, brežinah).

Vzpetini se vedno približajte povsem spodaj (vzpetino, ki jo zlahka premagate v smeri navzgor, lahko brez tveganja zgostite tudi v smeri navzdol).

Upravljavca nikoli ne sme stati na vzpetini pod strojem. Ne prekoračite naklona 25°.

⚠ POZOR!

Ob prekoračitvi tega naklona lahko sistem za mazanje motorja preneha delovati (prekinitev mazanja in s tem izpad pomembnih komponent motorja).

Zaustavitev motorja

Za zaustavitev motorja v sili motorno stikalo (17) preprosto pomaknete v položaj OFF.

V običajnih razmerah sledite naslednjemu postopku:

- Ročico za plin motorja (1) vrite v položaj za prosti tek , da zaustavite premikanje teptalnika naprej.
- Pustite, da se motor eno ali dve minuti ohlaja, preden ga dokončno izklopite.
- Motorno stikalo (17) premaknite v položaj »OFF«.
- Po potrebi zaprite ventil za bencin (11).

⚠ POZOR!

Za zaustavitev motorja ročice dušilke (10) ne premaknite v položaj CLOSE . S tem lahko povzročite klenkanje ali poškodbe motorja.

Hitrost v prostem teku

Pomaknite ročico za plin (1) v položaj SLOW , da zmanjšate obremenitev motorja, če ne zgoščujete.

Z znižanjem hitrosti motorja v prostem teku podaljšate življenjsko dobo motorja, prihranite bencin in zmanjšate raven hrupa stroja.

11. Čiščenje

⚠ POZOR!

Pred izvajanjem čistilnih del morate vedno izklopiti motor in odstraniti priključek vžigalne svečke. Priporočamo, da napravo očistite neposredno po vsaki uporabi.

Z mehko ščetko, sesalnikom ali stisnjenim zrakom odstranite usedline z vibracijske plošče.

Spodnjo stran kompresorja očistite takoj, ko se delci oprimejo utrjenega dna. Stroj ne deluje dobro, če spodnja stran ni gladka in čista.

Napravo redno čistite z vlažno krpo in malo mazavega mila. Ne uporabljajte čistil ali topil, ker lahko poškodujejo plastične dele naprave. Pazite, da v notranjost naprave ne vdre voda.

⚠ POZOR!

Za čiščenje vibracijske plošče ne uporabljajte »visokotlačnega čistilnika«. Voda lahko vdre v zatesnjene predele stroja ter povzroči škodo na vretenih, batih, ležajih ali motorju. Visokotlačni čistilniki skrajšajo uporabno dobo stroja in poslabšajo upravljanje.

12. Prevoz

Glejte tehnične podatke za težo stroja. Motor naj se pred dvigovanjem/transportom ali skladiščenjem v zaprtih prostorih ohladi, da preprečite opekline in tveganje požara.

Pri spreminjanju položaja stroja ga lahko opremite s priloženo vozno pripravo (f) (glejte namestitve vozne priprave).

Natovarjanje stroja:

Stroj dvignite s pomočjo dvigalne točke (3) na ogrodju stroja. Uporabite zadosti močno verigo, jeklenico ali pas. Stroj prevažajte v pokončnem položaju, da preprečite razlivanje bencina. Stroja ne polagajte na bok ali obračajte na glavo.

Zavarujte stroj ali za transport uporabite dvigalno točko (3).

⚠ Stroj lahko pade in povzroči poškodbe ali škodo, če ga ne dvigujete pravilno. Dvigujte samo za dvigalno točko (3).

13. Skladiščenje

Skladiščenje (glejte točko o praznjenju rezervoarja za gorivo):

če vibracijske plošče ne boste uporabljali več kot 30 dni, sledite spodnjemu postopku, da jo pripravite na skladiščenje.

1. Povsem izpraznite rezervoar za bencin. Shranjen bencin, ki vsebuje etanol ali MTBE, v 30 dneh postane neuporaben. Neuporaben bencin vsebuje visok delež gumija in lahko s tem zamaši uplinjač ter omeji dovajanje bencina.
2. Zaženite motor in ga pustite teči, dokler se ne zaustavi. S tem zagotovite, da v uplinjaču ne bo ostal bencin. S tem preprečite nastanek oblog v uplinjaču in poškodbe motorja.
3. Olje iztočite iz motorja, ko je ta še topel. Napolnite z novim oljem.
4. Iz komore plovca odtočite obstoječe gorivo (glejte »Čiščenje komore plovca«).
5. Za čiščenje zunanje strani zgoščevalnika in nastavkov za izpušni zrak uporabite čiste krpe.
6. ⚠ **Ne uporabljajte agresivnih čistil ali topil na osnovi olj za čiščenje plastičnih delov. Kemikalije lahko poškodujejo plastične dele.**

7. Vibracijsko ploščo skladiščite v pokončnem položaju v čistem, suhem prostoru z dobrim zračenjem.

⚠ **Vibracijske plošče ne skladiščite na območju, kjer je prisoten bencin ali brez zadostnega prezračevanja, kjer lahko bencinski hlapi pridejo v stik s plamenenjem, iskrami, signalnimi lučkami ali drugimi viri vžiga. Uporabljajte samo odobrene ročke za bencin.**

Napravo in njen pribor hranite na temnem, suhem, otrokrom nedostopnem mestu, kjer ni nevarnosti zmrzovanja. Optimalna temperatura skladiščenja je med 5 in 30 °C.

Orodje shranjujte v originalni embalaži.

Pokrijte orodje, da ga zaščitite pred prahom ali vlago. Navodila za uporabo shranjujte ob orodju.

14. Vzdrževanje

⚠ **POZOR!**

Pred izvajanjem vzdrževalnih del morate vedno izklopiti motor in odstraniti vtič vžigalne svečke.

Vzdrževanje vibracijske plošče zagotavlja dolgo življenjsko dobo stroja in njegovih komponent.

- Pred vzdrževalnimi deli izklopite stroj. Motor mora biti hladen.
- Ročico za plin (1) pustite v položaju SLOW, odstranite kabel vžigalne svečke z vžigalne svečke (8) in ga zavarujte.
- Preverite splošno stanje vibracijske plošče. Preverite morebitno prisotnost razrahljanih vijakov, neustrezne poravnave ali zatikanja premičnih delov, poškodb na sestavnih delih ali drugih okoliščin, ki bi lahko neugodno vplivale na delovanje stroja.
- Za mazanje premičnih delov uporabljajte kakovostno lahko motorno olje.
- Spodnjo stran vibracijske plošče očistite takoj, ko se delci oprimejo utrjenega dna. Stroj ne deluje dobro, če spodnja stran ni gladka in čista.
- Znova namestite kabel vžigalne svečke.

Preverjanje in zamenjava klinastega jermena

- Klinasti jermen (k) mora biti v dobrem stanju za zagotavljanje optimalnega prenosa moči z motorja na ekscentrično gred. Preverite stanje klinastega jermena (k).
- Če je klinasti jermen (k) natrgan, obrabljen ali brez profila, ga je treba zamenjati.

Zamenjava klinastega jermena (slika L)

- Izklopite motor.
- Motor mora biti hladen.
- Odstranite to zaščito jermena (19), da bo mogoč dostop do klinastega jermena (k).
- Odvijte vse 4 vijake na motorju in motor potisnite nekoliko naprej.
- Odstranite stari klinasti jermen (k) s kolata in pravilno namestite novi klinasti jermen (k).
- S pomočjo nastavitvenega vijaka napnite jermen (k) in pazite, da bo motor/jermenica ostala pod pravim kotom.
- Napnite pogonski jermen (k), če jermen (k) popušča za več kot 10–15 mm (pritisnite s palcem).
- Znova namestite zaščito jermena (19) z 2 vijakoma.

⚠ POZOR!

Ko odstranjujete ali nameščate pogonski jermen (k), pazite, da si ne ukleščite prstov med jermen in valj.

Menjava olja vztrajnika (slike L do N)

Zaradi teže svetujemo, da to delo izvajata dve osebi.

- Izvedite vzdrževanje ohišja vzbujalnika z oljem za samodejne menjalnike SAE 10W 30 ali podobnim izdelkom. Menjajte olje po 200 obratovnih urah.
- Olje menjavajte samo, ko je ekscenter ohlajen.
- Odstranite pokrov klinastega jermena (19) in klinasti jermen (k).
- Odvijte vijake (M1) (4x) na ohišju ekscentra.
- Z ohišja ekscentra dvignite celoten zgornji del vibracijske plošče z motorjem.
- Odstranite vijak za izpust olja (M2) zgoraj na ekscentru, prevrnite ohišje ekscentra in izpustite olje v korito. Preverite olje, če so v njem morebitni kovinski opilki, da se izognete bodočim težavam.
- Postavite ohišje ekscentra v pokončni položaj.
- Ponovno polnjenje ohišja ekscentra z oljem za ekscenter

⚠ POZOR!

Ne napolnite prekomerno – preveč olja v vzbujalniku lahko zmanjša moč in povzroči pregrevanje vzbujalnika.

Menjava motornega olja (slike R + W)

Po 20 delovnih urah je treba izvesti 1. menjavo olja. Nato po 100 obratovnih urah.

Za izpuščanje motornega olja sledite naslednjemu postopku:

1. Pripravite kad za prestrezanje olja in odprite vijak za izpust olja (j).
2. Odprite polnilno odprtino (merilno palico) (16), prekucnite stroj in počakajte, da olje izteče,
3. Napolnite olje (0,6 l), preverite z merilno palico (16) in zaprite.
4. Znova zaprite vijak za izpust olja (j).
5. Skladiščenje: počasi 5-krat povlecite vrv zaganjalnika, da se olje razporedi (brez vžiga).

Uporabite priporočeno motorno olje SAE 10W-30 ali SAE 10W-40 (odvisno od temperature pri uporabi).

Odpadno olje odstranite v skladu s predpisi na krajevnem zbirnem mestu za odpadno olje. Prepovedano je izpuščanje starega olja v tla ali ga pomešati z odpadki.

Praznjenje rezervoarja za gorivo (slike S + Z)

Pripravite ustrezno posodo in odprite izpustni vijak (t) na komori plovca (slika Z). Nato odstranite pokrov rezervoarja (12) in odprite ventil za bencin (11). Sistem se popolnoma izprazni. Pokrov rezervoarja (12) znova zaprite.

Čiščenje/menjava zračnega filtra (slike O do Q)

- Odvijanje krilate matice (o) in odstranitev pokrova zračnega filtra (n)
- Preverite, ali so na pokrovu zračnega filtra (n) luknje ali praske. Poškodovani element zamenjajte.
- Odvijte notranjo krilato matico (p) in previdno odstranite papirni filterski vložek (s) s penastim filterskim vložkom (r).
- Obrišite umazanijo na notranji strani ohišja filtra s čisto in vlažno krpo. Pazite, da umazanija ne zaide v odprtino.
Med čiščenjem filtra pokrov zračnega filtra (n) znova namestite na ohišje filtra.
- Penasti filterski vložek (r) previdno odstranite s papirnega filterskega vložka (s). Oba dela preverite za poškodbe. Poškodovane vložke zamenjajte.
- Penasti filterski vložek (r) očistite s toplo vodo in blago milnico. Temeljito ga izperite s čisto vodo in pustite, da se dobro posuši.
- Penasti vložek (r) potopite v čisto motorno olje in odvečno olje iztisnite.
- Da bi odstranili umazanijo s papirnega filterskega vložka (s), ga iztepite na trdi podlagi. Umazanije ne smete nikoli odstranjevati s ščetkanjem, saj jo tako stisnete med vlakna.

- Penasti vložek (r) namestite na papirni filtrski vložek (s) in element zračnega filtra znova namestite skupaj s tesnilom.
- Odvijanje prve krilate matice (p) na papirnem filtrskem vložku
- Namestitev pokrova zračnega filtra (n) in pritrditve z drugo krilato matico (o)

⚠ **POZOR:** Motor ne sme nikoli delovati s poškodovanim filtrskim vložkom zračnega filtra. Tako lahko umazanija zaide v motor, kar lahko povzroči škodo na motorju. Garancija proizvajalca preneha veljati.

Čiščenje/menjava vžigalne svečke (sliki T + U)

⚠ **POZOR:** vžigalno svečko (8) odstranite samo, ko je motor hladen.

Po potrebi vžigalno svečko (8) očistite ali zamenjajte.

- Snemite stikalo za vžigalne svečke ter odstranite morebitno umazanijo na področju vžigalnih svečk.
- Odvijte in preverite vžigalno svečko (8).
- Preglejte izolator. Pri poškodbah, npr. praskah ali drobcih, vžigalno svečko (8) zamenjajte.
- Elektrode vžigalnih svečk očistite z žično krtačko.
- Preverite in nastavite razmik med elektrodami. Da lahko motor učinkovito deluje, mora biti razmik med elektrodami vžigalne svečke (8) pravilen (0,7–0,8 mm).
- Ročno privijte vžigalno svečko (8) in jo zategnite s ključem za vžigalne svečke (g) za približno 1/4 obrata.
- Vtič vžigalne svečke namestite na vžigalno svečko (8).

Čiščenje komore plovca (slika Z)

⚠ **POZOR:** komoro plovca odstranite samo, ko je motor hladen.

1. Zaprite ventil za gorivo (11).
2. Odvijte izpustni vijak (t) na komori plovca in gorivo odtočite v ustrezno posodo.
3. Ponovna pritrnite izpustnega vijaka (t)
4. Odvijanje pritrilnega vijaka (u) komore plovca
5. Posodo s plovcem in radialni tesnilni obroček odvijte ter ju temeljito očistite v nevnetljivem razredčilu in pustite, da se posušita. Preverite, ali so na radialnem tesnilnem obročku vdolbine in poškodbe.
6. Oba dela ponovno privijte.
7. Odprite ventil za gorivo (11) in preverite glede morebitnega puščanja.

V primeru povpraševanja morate navesti spodnje podatke:

- Podatki tipske ploščice stroja
- Podatki na tipski ploščici motorja

Pomemben napotek v primeru popravila:

Ko napravo vračate v popravilo, upoštevajte, da jo morate zaradi varnostnih razlogov na servisni center poslati brez olja in bencina.

Informacije o servisu

Upoštevajte, da so pri tem izdelku sledeči deli podvrženi obrabi, ki izhaja iz uporabe, ali naravni obrabi oz. so sledeči deli potrebni kot potrošni material.

Potrošni material*: vžigalna svečka, olje, jermen, gumijast predpražnik, zračni filter

* Ni nujno v obsegu dostave!

Nadomestne dele in pribor dobite v našem servisnem centru. V ta namen odčitajte QR-kodo na naslovni strani.

15. Odlaganje med odpadke in reciklaža

Napotki za embalažo



Embalažne materiale je mogoče reciklirati. Embalažo zavrzite okolju prijazno.

Več informacij o odlaganju iztrošene naprave med odpadke izveste pri lokalni skupnosti ali občinski upravi.

Goriva in olja

- Pred odstranjevanjem naprave med odpadke je treba rezervoar za gorivo in rezervoar za motorno olje izprazniti!
- Gorivo in motorno olje ne sodita med gospodinjske, pač pa ju morate zavreči oz. oddati na zbirno mesto ločeno!
- Prazne posode za olje in gorivo je treba zavreči okolju prijazno.

16. Pomoč pri motnjah

V naslednji tabeli so prikazani simptomi napak skupaj z opisom pomoči, če vaš stroj ne deluje pravilno. Če s tem ne morete lokalizirati in odpraviti težave, se obrnite na svoj servis.

Motnja	Možni vzrok	Ukrep
Motor se ne zažene.	Kabel vžigalne svečke ni priključen.	Kabel vžigalne svečke trdno priključite na vžigalno svečko.
	Ni bencina ali pa je ta izrabljen.	Napolnite čist, nov bencin.
	Ročica za plin ni v položaju za zagon.	Pomaknite ročico za plin v položaj za zagon.
	Ventil za bencin ni v položaju ON.	Odprite ventil za bencin.
	Vod za bencin je zamašen.	Očistite vod za bencin.
	Vžigalna svečka je zamazana z oljem.	Očistite vžigalno svečko, nastavite razmik ali jo zamenjajte.
	Motor je prekomerno napolnjen.	Pred ponovnim zagonom počakajte nekaj minut, vendar je črpajte goriva.
Motor teče nemirno	Kabel vžigalne svečke je razrahljan.	Priključite kabel vžigalne svečke in ga pritrdite.
	Naprava deluje ob vklopljeni DUŠILKI.	Ročico dušilke pomaknite v položaj OFF.
	Vod za bencin je zamašen ali pa je bencin izrabljen.	Očistite vod za bencin. Napolnite čist, nov bencin v rezervoar.
	Nastavek za izpušni zrak je zamašen.	Očistite nastavek za izpušni zrak.
	V sistemu za dovod bencina je voda ali umazanija.	Bencin izpusite iz rezervoarja. Napolnite nov bencin.
	Zračni filter je zamazan.	Zračni filter očistite ali pa ga zamenjajte.
Motor je pregret.	Zračni filter je zamazan.	Očistite zračni filter.
	Zračni tok je omejen.	Očistite motor vibracijske plošče.
Motor se ne zaustavi, če je ročica za plin v položaju za zaustavitev, ali pa se hitrost motorja ne zvišuje pravilno, ko premaknete ročico za plin.	Spoji ročice za plin so zamazani z oblogami.	Odstranite nečistoče in obloge.
	Poškodovana potezna jeklenica	Obrnite se na specializiranega trgovca
Krmiljenje vibracijske plošče med delovanjem je oteženo (stroj poskakuje ali pa se sunkovito premika naprej).	Hitrost motorja na trdi podlagi je previsoka.	Z ročico za plin nastavite nižjo hitrost.
	Blažilnik udarcev je razrahljan ali poškodovan	Obrnite se na specializiranega trgovca
Funkcija vibriranja ne deluje oz. vibrirajoča plošča ne doseže najvišjega št. vrtljajev	Poškodba na vzbujalniku ali vibrirajoči plošči	Obrnite se na specializiranega trgovca
	Razrahljan pogonski jermen, ki drsi	Pogonski jermen nastavite ali ga zamenjajte
Izguba olja pri motorju ali vzbujalniku	Obrabljena tesnila	Obrnite se na specializiranega trgovca
	Netesna mesta na ohišju	

Seadmel olevate sümbolite selgitus

Käesolevas käsiraamatus on sümbolite kasutamise ülesandeks pöörata Teie tähelepanu võimalikele riskidele. Neid saatvatest ohutussümbolitest ja selgitustest tuleb täpselt aru saada. Hoiatused ise ühtki riski ei kõrvalda ega suuda asendada korrektseid meetmeid õnnetuste ärahoidmiseks.

	Palun lugege käsiraamat enne tööle asumist läbi
	Kasutage kõrvakaitsmeid
	Kasutage turvaprilile
	Kandke töökindaid
	Kandke turvajalanõusid
	Ärge eemaldage või muutke kaitse- ja ohutusseadmeid
	Hoidke eemale pöörlevatest osadest
	Töökohal suitsetamine keelatud
	Ärge puudutage kuuma summutit, see võib põhjustada tõsisid põletusi
	Hoidke kolmandad isikud tööpiirkonnast eemal
	Tähelepanu! Käesolevas käsitsuskorralduses oleme varustanud Teie ohutust puudutavad kohad selle märgiga

Sisukord:
Lk:

1.	Sissejuhatus	190
2.	Seadme kirjeldus (joon. A - Y)	190
3.	Tarnekomplekt	190
4.	Sihtotstarbekohane kasutamine	190
5.	Üldised ohutusjuhised	191
6.	Täiendavad ohutusjuhised	193
7.	Tehnilised andmed	193
8.	Lahtipakkimine	194
9.	Ülesehitus	194
10.	Käikuvõtmine	194
11.	Puhastamine	196
12.	Transportimine	196
13.	Ladustamine	196
14.	Hooldus	197
15.	Utiliseerimine ja taaskäitus	199
16.	Rikete Kõrvaldamine	200
17.	Vastavusdeklaratsioon	269

1. Sissejuhatus

Tootja:

Scheppach GmbH
Günzburger Strasse 69
D-89335 Ichenhausen

Kallis klient,

Soovime Teile palju heameelt ja edu uue masina kasutamisel.

Märkus:

Kooskõlas kehtivate tootevastutuse seadustega, ei vastuta antud seadme tootja kahjustuste eest, mis tulenevad:

- Sobimatust hooldamisest
- Kasutusjuhiste eiramisest
- Volituseta isikute tehtud parandustöödest
- Mistahes mitteoriginaalsete varuosade paigaldamisest ja kasutamisest
- Sobimatust kasutamisest ja rakendamisest

Soovitame

lugada läbi kasutusjuhised algusest lõpuni enne kui hakkate masinat kasutama.

Antud kasutusjuhised võimaldavad Teil aidata masinat tundma õppida ning kasutada selle rakendusi õigesti. Kasutusjuhised sisaldavad tähtsaid märkusi selle kohta, kuidas töötada masinaga ohutult, oskuslikult ja ökonoomselt, ning kuidas vältida ohte, hoida kokku remondikuludelt, vähendada seisakuaega ning tõsta masina töökindlust ja tööiga.

Lisaks neis kasutusjuhendites sisalduvaile ohutusnõuetele, peate hoolikalt järgima ka Teie oma riigis kohaldatavaid eeskirju.

Kasutusjuhised peavad alati olema masina läheduses. Asetage need plastikkausta, et kaitsta neid mustuse ja niiskuse eest. Iga operaator peab enne töö alustamist need läbi lugema ja neid pidevalt järgima. Masinaga tohivad töötada ainult sellega töötamiseks väljaõppe saanud ja erinevatest ohtudest teavitatud isikud. Järgida tuleb ka vanuse miinimumnõuet.

Lisaks selles kasutusjuhises sisalduvatele ohutusnõuetele ja Teie riigis kohaldatavatele eeskirjadele, tuleb Teil järgida üldtunnustatud tehnilisi reegleid.

Me ei võta vastutust õnnetuste või kahjude eest, mis tekivad käesoleva juhendi ja ohutusjuhiste eiramisest.

2. Seadme kirjeldus (joon. A - Y)

1. Gaasihooob
2. Käepide
3. Tõstepunkt
4. Mootor
5. Erguti
6. Põhiplaat
7. Ergutiõli täiteava
8. Süüteküünl
9. Summuti
10. Segurikastushoob
11. Bensiniikraan
12. Bensiniipaak + kork
13. Gaasihooob
14. Tõmbestarter
15. Õhufilter
16. Õlimõõtevarras
17. Sisse-Välja mootorilüliti
18. Karburaator
19. Rihmakaitse
20. Ergutiõli väljalaskepolt

3. Tarnekomplekt

- 1x raputusplaat (a)
- 1x käepide (2)
- 2x tähtkäepidemutter poldiga (b)
- 1x kummimatt (c)
- 3x kinnituspolt seibi ja mutriga (e)
- 1x sõiduseadis (f)
- 1x süüteküünla võti (g)
- 2x kaabliseid (h)
- 1x käitsusjuhend (i)

4. Sihtotstarbekohane kasutamine

Raputusplaat juhib jõude lahtisele maapinnale või muudele materjalidele. Seda saab kasutada üldisteks tee-ehitustöödeks, maastikukujunduseks ja hoonete püstitamiseks. Raputusplaat suurendab maapinna kandevõimet, vähendab vee läbilaskvust, takistab pinnasesetteid, vähendab ülespaisumist või kokkutõmbumist. See sobib eriti komposiitnavigivide ja kraavide tihendamiseks maastikukujunduses ning säilitustöödel.

△ TÄHELEPANU!

Raputusplaati ei konstrueeritud kasutamiseks nakkuvatel aluspindadel nagu savi ega kõvadel pindadel nagu betoon.

Masinat tohib kasutada ainult vastavalt selle otstarbele. Igasugune sellest ulatuslikum kasutus pole sihtotstarbekohane. Sellest põhjustatud kahjude või igat liiki vigastuste eest vastutab kasutaja/operaator ja mitte tootja.

Sihtotstarbekohase kasutuse koostisosaks on ka ohutusjuhiste, samuti montaažijuhendi ning kasutusjuhendis sisalduvate käitusjuhiste järgimine.

Isikud, kes masinat käitsevad ja hooldavad, peavad seda tundma ja olema võimalikest ohtudest teavitatud. Peale selle tuleb kehtivatest õnnetuste ennetamise eeskirjadest väga täpselt kinni pidada.

Tuleb järgida muid töömeditsiiniliste ja ohutustehniliste valdkondade üldisi reegleid.

Masinal teostatud muudatused välistavad tootja vastutuse sellest tekkivate kahjude eest täielikult.

Masinat tohib käitada ainult tootja originaalosadega ja originaalvarikutega.

Järgige tootja ohutus-, töö- ja hoolduseeskirju ning tehnilisi andmeid.

Palun pidage silmas, et meie seadmed pole konstrueeritud kommerts-, käsitööndus- ega tööstuskasutuse jaoks. Me ei võta üle kohustuslikku garantiid, kui seadet kasutatakse kommerts-, käsitööndus- või tööstusettevõtetes ning samaväärsetel tegevustel.

5. Üldised ohutusjuhised

- Öppige oma masinat tundma.
- Lugege käsitsusjuhend tähelepanelikult läbi ja tehke kindlaks, et mõistate selle sisu ning kõiki masinale paigaldatud etikette.
- Tutvuge kasutuspiirkonnaga, masina piirangutega ja eriliste ohuallikatega.
- Tehke kindlaks, et tunnete täpselt kõiki käsitsemiselemente ja nende funktsiooni.
- Tehke kindlaks, et teate, kuidas masin peatatakse ja käsitsemiselemendid kiiresti deaktiveeritakse.
- Ärge üritage masinat kasutada ilma mootori talitlusviisi ja hooldusnõudeid tundmata ning teadmata, kuidas tuleb inimkahjude ja/või materiaalsete kahjudega õnnetusi vältida.
- Hoidke teised inimesed, eelkõige lapsed oma tööpiirkonnast eemal.

Tööpiirkond

- Ärge käivitage ja käsitsege masinat kunagi suletud piirkonnas. Heitgaasid on ohtlikud, sest need sisalduvad lõhnatud ja surmavat gaasi süsinikmonooksiidid. Kasutage masinat ainult hästi ventileeritud välispiirkondades.
- Ärge kasutage masinat kunagi puuduliku vaate või valgusolude korral.

Isikute ohutus

- Ärge kasutage masinat, kui olete tarbinud uimasteid, alkoholi või ravimeid, mis mõjutavad Teie võimet masinat korrektselt kasutada.
- Kandke küllaldast riietust. Kandke pikki pükse, saapaid ja kindaid.
- Ärge kandke avarat riietust, lühikesi pükse ega üksikõik milliseid ehteid. Kandke pikki juukseid seotult nii, et need pole õlgadest pikemad. Hoidke oma juuksed, riietus ja kindad liikuvatest osadest eemal. Avar riietus, ehted või pikad juuksed võivad liikuvatesse osadesse kinni jääda. Kontrollige masin enne käivitamist üle.
- Jätke kaitseesirvid oma kohale ja talitluskõlblikuks.
- Tehke kindlaks, et kõik mutrid, poldid jne on kindlalt kinni pingutatud.
- Ärge kasutage kunagi masinat, kui see vajab remonti või on halvas mehaanilises seisukorras. Vahetage kahjustatud, puuduvad või defektsed osad enne käsitsemist välja.
- Kontrollige masinat bensiinilekete suhtes.
- Hoidke see talitluskõplik. Ärge kasutage masinat, kui mootorit lülitit ei saa vastava lülitiga sisse ja välja lülitada.
- Bensiiniga käitatavad masinad, mida ei saa mootori lülitiga juhtida, on ohtlikud ja tuleb välja vahetada.
- Harjuge enne käivitamist masinat üle kontrollima, et kruvikeerajad ja võtmed on masina piirkonnast eemaldatud. Kruvikeeraja või võti, mis asub veel pöörleva masinaosa sisemuses, võib inimkahjusid põhjustada.
- Olge tähelepanelik, pidage oma tegevusi silmas ja kasutage masinaga töötamisel tervet mõistust. Ärge hinnake ennast üle.
- Ärge kasutage masinat, kui olete paljajalu või kannate sandaale või muid sarnaseid jalatseid. Kandke turvajalatseid, mis kaitsevad Teie jalgu ja parendavad seisustabiilsust libedatel pindadel.
- Hoolitsege igal ajal hea seisustabiilsuse ja tasakaalu eest. Nii saate masinat ootamatutes olukordades paremini kontrollida.

- Vältige soovimatut käivitamist. Tehke kindlaks, et mootori lüliti on enne masina transportimist või masinal hooldustööde teostamist välja lülitatud. Masina transportimine ja hooldustööd masinal võivad põhjustada õnnetusi, kui lüliti on sees.

Ohutus bensiiniga ümberkäimisel

- Bensiin on väga süttimisvõimeline ja selle gaasid võivad plahvatada, kui need süttivad.
- Võtke bensiiniga ümberkäimisel tarvitusele ohutusmeetmed, et vältida raske vigastuse riski.
- Kasutage paagi täitmiseks või tühjendamiseks sobivat bensiinikanistrit.
- Viige neid töid läbi puhastes, hästi ventileeritud välispiirkondades.
- Ärge suitsetage. Ärge laske sädemetel, lahtistel leekidel või muudel tuleallikatel lähedusse sattuda, kui valate bensiini sisse või töotate masinaga.
- Ärge täitke paaki kunagi sisepiirkondades. Hoidke maandatud, elektriliselt juhtivad esemed nagu tööriistad katmata elektriosadest ja juhtmetest eemal, et vältida sädemete või valguskaare teket. Seetõttu võidakse bensiinigaasid süüdata.
- Seisake alati mootor ja laske sellel enne bensiinipaagi täitmist maha jahtuda. Ärge eemaldage paagikorki ega täitke paaki kunagi, kui mootor töötab või mootor on liiga kuum.
- Ärge kasutage masinat, kui teate bensiinisüsteemi lekkivat. Vabastage aeglaselt paagikorki, et võimalik rõhk paagist välja lasta. Ärge täitke paaki kunagi üle (bensiin ei peaks kunagi tähistatud suurimal täitekörgusel asuma). Sulgege bensiinipaak jälle kindlalt paagikorgiga ja põhkige üle loksutatud bensiin ära.
- Ärge kasutage kunagi masinat, kui paagikork pole kindlalt kinni keeratud. Vältige üle loksutatud bensiini läheduses süüteallikaid. Kui bensiini loksutati üle, siis ärge üritage masinat käivitada. Eemaldage masin üleloksutatud bensiiniga piirkonnast ja vältige süüteallikate tekkimist, kuni bensiinigaasid on lendunud.
- Säilitage bensiini spetsiaalselt selleks otstarbeks valmistatud kanistrites.
- Ladustage bensiini jahedas, hästi ventileeritud piirkonnas eemal sädemetest ja lahtistest leekidest või muudest süüteallikatest. Ärge säilitage bensiini või täidetud paagiga masinat kunagi hoones, kus bensiinigaasid võivad sädemete, lahtiste leekide või muude süüteallikatega nagu veeboilerite, ahjude, riidekuivatitega jms kokku puutuda.
- Laske mootoril enne masina ladustamist suletud piirkonnas maha jahtuda.

Masina kasutamine ja hoolitsus

- Ärge tõstke ega kandke kunagi masinat, kui mootor töötab.
- Ärge käige masinaga ümber toore jõuga.
- Kasutage oma kasutusvaldkonna jaoks õiget masinat. Õige masin teeb tööd, milleks see konstrueeriti, paremini ja ohutumalt ära.
- Ärge muutke mootori pööreteregulaatori seadistust ega andke sellele liigpõrdeid. Pööreteregulaator kontrollib mootori suurimat kiirust maksimaalse ohutuse juures.
- Ärge laske mootoril kõrgetel pööretel töötada, kui Te ei tihenda.
- Ärge hoidke käsi või jalgu pöörlevate osade läheduses.
- Vältige kokkupuudet kuuma bensiini, õli, heitgaaside ja kuumade pealispindadega. Ärge puudutage mootorit või summutit. Need osad lähevad kasutamisel eriti kuumaks. Need on veel kuumad ka lühikest aega pärast masina väljalülitamist.
- Laske mootoril enne hooldustööde või seadistamise läbiviimist maha jahtuda.
- Kui masin peaks hakkama ebatavalisi mürasid või vibratsioone emiteerima, siis lülitage mootor kohe välja, lahutage süüteküünlkaabel ja otsige põhjust. Ebatavalised mürad või vibratsioonid on harilikult veamärgid.
- Kasutage ainult tootja poolt heaks kiidetud paigaldus- ja tarvikuosi. Eiramise korral võivad olla tagajärjeks vigastused.
- Hooldage masinat. Kontrollige üle liikuvate osade vale väljajoendus või blokaadid, kahjustused osadel ja muud seisundid, mis võivad seadme talitlust halvendada. Laske masin enne igasugust edasikatsutust remontida, kui tuvastate kahjustusi. Paljud õnnetused on halvasti hooldatud varustuse tulemus.
- Hoidke mootor ja summuti rohust, lehtedest, ülemaärased määrdeainest või kogunenud süsinikust puhas, et vältida tulekahju riski.
- Ärge kallake masinale ega pihustage seda veega või muu vedelikuga.
- Hoidke käepidemed kuivad, puhtad ja väikeosadest vabad.
- Puhastage masin iga kord pärast kasutamist.
- Järgige bensiini, õli jms kohta kehtivaid jätmete utiliseerimisidirektiive, et kaitsta keskkonda.
- Säilitage väljalülitatud masinat väljaspool laste käeulatus ega lubage masinat kasutada isikutel, kes ei tunne masinat või käesolevat juhendit. Masin on koolitamata kasutajate kätes ohtlik.

Teenindus

- Lülitage enne puhastust, remonte, ülevaatusi ja seadistustööd mootor välja ning tehke kindlaks, et kõik liikuvad osad seisavad paigal.
- Tehke alati kindlaks, et mootori lüliti asub asendis „OFF“. Lahutage süüteküünla kaabel ja hoidke see süüteküünlast eemal, et vältida soovimatut käivitumist.
- Laske masinat kvalifitseeritud töötajatel hooldada. Kasutage ainult originaalvaruosi. Sellega tehakse kindlaks masina turvaliseks jäämine.

6. Täiendavad ohutusjuhised

- Hoidke käed, sõrmed ja jalad põhiplaadist eemal, et vältida vigastusi.
- Hoidke plaatraputi käepidemest mõlema käega korralikult kinni. Kui mõlemad käed hoiavad käepidet ja Teie jalad asuvad tihendusplaadist eemal, siis ei saa Teie käed, sõrmed ning jalad tihendusplaadiga vigastada saada.
- Jääge kasutamisel alati masina taha; ärge kõndige ega seiske kunagi masina ees, kui mootor töötab.
- Ärge asetage kunagi tööriistu või muid esemeid raputusplaadi alla. Kui masin sõidab vastu võõrobjekti, siis seisake mootor, lahutage süüteküünal ja kontrollige masin kahjustuste suhtes üle; remontige kahjustus enne masina uuesti käivitamist ning kasutamist.
- Ärge koormake masinat üle, üritades liiga sügavalt või liiga kiiresti tihendada.
- Ärge kasutage masinat suurte kiirustega kõvadel või libedatel pindadel.
- Olge eriti ettevaatlik, kui kasutate masinat killustiku-patjadel, -teedel või tänavatel või neid ületate.
- Pöörake tähelepanu peidetud ohtudele või liiklusele. Ärge vedage inimesi.
- Ärge lahkuge kunagi töökohalt ega jätke raputusplaati kunagi järelevalveta, kui mootor töötab.
- Peatage alati masin, kui töö katkestatakse või lähete ühest kohast järgmisse.
- Hoidke kraaviservadest eemal ja vältige tegevusi, mis võimaldavad raputusplaadil ümber kukkuda. Liikuge tõusudest ettevaatlikult otsesuunas ja tagurpidi üles, et vältida raputusplaadi kukkumist operaatori peale.
- Seadke masin alati kõvale ja tasasele pinnale ning lülitage seade välja.
- Piirake masinaga töötamise aegu ja tehke regulaarselt pause, et vähendada vibratsioonikoormusi ning lasta oma kätel puhata. Vähendage kiirust ja avaldatavat jõudu, millega korduvaid liikumisi teostate.

Jääkriskid

Masin on ehitatud tehnika arengutaseme ja tunnustatud ohutustehniliste reeglite kohaselt. Siiski võib töötamisel esineda üksikuid jääkriske.

- Peale selle võivad kõigist tarvitusele võetud abinõudest hoolimata valitseda mitteilmsed jääkriskid.
- Jääkriske saab minimeerida, kui järgitakse „Ohutusjuhiseid“ ja „Sihtotstarbekohast kasutust“ ning käsitusjuhendit tervikuna.
- Vältige masina juhuslikku käimapanemist.
- Kasutage tööriistu, mida käesolevas käsitusjuhendis soovitatakse. Nii saavutate, et Teie masin talitleb optimaalse võimsusega.
- Hoidke oma käed tööpiirkonnast eemal, kui masin on töös.

7. Tehnilised andmed

Mootori	1 silinder/4-taktiline bensini õhutamiseks
Kolvimaht	196 cm ³
Mootori maksimaalne võimsus	4,8 kW
Paagimaht	3,5 l
Õlikogusest	max. 0,6l
Erguti õli maht	0,35 l
Tööplaat pikkus x laius	ca. 550 x 440mm
Tsentrifugaaljõud	23 kN
Sööt	25 m/min
Vibrokäigud	4200 vpm
Tihenemine sügavus	30 cm
Mootori maksimaalne lubatud kaldenurk	25°
Kaal	ca. 84 kg

Tootja jätab endale õiguse viia sisse tehnilisi muudatusi.

Müra ja vibratsioon

△ **Hoiatus:** Müra võib Teie tervisele tõsist mõju avaldada. Kui masina müra ületab 85 dB, siis kandke palun sobivat kuulmekaitset.

Müra tunnusväärtused

Helivõimsustase L_{WA}	105dB (EN ISO 3744)
Helirõhutase L_{PA}	84,6dB (EN ISO 11201)
Määramatus $K_{WA/PA}$	2,72 dB

Vibratsiooni tunnusväärtused

Vibratsioon ah	30 m/s ²
----------------	---------------------

Juhis: Esitatud heliväärtused on normeeritud kontrollmeetodi alusel kindlaks määratud ja neid saab kasutada erinevate tööriistade võrdlemiseks üksteisega. Peale selle sobivad need väärtused kasutajale mõjuvate koormuste, mis heli tõttu tekivad, esmase hindamise võimaldamiseks.

Hoiatus! Sõltuvalt sellest, kuidas Te tööriista kasutate, võivad tegelikud väärtused esitatust kõrvale kalduda. Võtke tarvitusele vastavad meetmed, et ennast müra-koormuste vastu kaitsta.

Võtke seejuures arvesse kogu töökoormust, seega ka ajahetki, mil tööriist töötab koormuseta või on välja lülitatud.

Sobivad meetmed hõlmavad muuhulgas tööriista ja rakendustööriistade hooldust ning hoolitsust, regulaarseid pause ja tööprotsesside head planeerimist.

8. Lahtipakkimine

Avage pakend ja võtke seade ettevaatlikult välja. Eemaldage pakendusmaterjal ja pakendus- ning transportikindlustused (kui olemas).

Kontrollige üle, kas tarnekomplekt on terviklik. Kontrollige seadet ja tarvikudetaile transportikahjustuste suhtes. Puuduste korral tuleb kohe kohaletoojat teavitada. Hilisemaid reklamatsioone ei tunnustata. Säilitage pakendit võimaluse korral kuni garantiiaja möödumiseni alal.

Tutvuge enne kasutamist käsitsusjuhendi alusel seadmega.

Kasutage tarvikute ja kulu- ning varuosade puhul ainult originaalosi. Varuosi saate oma edasimüüjalt.

Edastage tellimuste korral meie artiklinumbrid ja seadme tüüp ning ehitusaasta.

⚠ TÄHELEPANU!

Seade ja pakendusmaterjalid pole laste mänguasjad! Lapsed ei tohi plastkottide, kilede ja väikedetailidega mängida! Valitseb allaneelamis- ja lämbumisoht!

9. Ülesehitus

Käepideme monteerimine (joon. A - F)

- Kinnitage käepide (2) poldi ja tähtkäepidemetri (b) abiga raputusplaadi (a) külge. Polt pistetakse väljastpoolt läbi ja kinnitatakse seibi ning tähtkäepidemetri (b) külge.
- Gaasihoob (1) kinnitatakse nüüd käepideme (2) külge (VM 8/10). Rakendustross fikseeritakse kaablisedemetega (h) käepideme (2) külge.

Kummimati monteerimine (joon. G + H)

- Kummimatt (c): Asetage või tõmmake raputusplaati kummimatile (c) ja joondage avad välja, siis fikseerige altpoolt 3 kinnituspoldiga (e).

Sõiduseadis monteerimine (joon. X + Y)

- Sõiduseadis (f): Kallutage raputusplaati käepidemest (2) ettepoole ja joondage sõiduseadis (f) selleks ettenähtud avas välja. Raputusplaadi saab nüüd jälle alla lasta ja seda transportida.

10. Käikuvõtmine

⚠ TÄHELEPANU!

Monteerige seade enne käikuvõtmist tingimata terviklikult!

Käepide (2) (joon. A)

Kasutage masina kasutamisel käepidet (2), et seda juhtida.

Gaasihoob (1) (joon. A + C)

Gaasihoovaga (1) juhitakse masina kiirust. Hoova liigutamise näidatud suundades töötab mootor kiiremini või aeglasemalt.

Kiire = 

Aeglane = 

Tõstepunkt (3) (joon. A)

Masina ülestõstmiseks kraana või muu tõsteseadmega.

Rihmakaitse (19) (joon. A)

Eemaldage kaitse (19), et saada ligipääs kiirihmale. Ärge kasutage raputusplaati kunagi ilma rihmakaitsemeta (19).

Kui kiirrihma kaitse (19) pole paigaldatud, siis on võimalik Teie käte kinnikiilumine kiirrihma ja siduri vahele ning Teile raskete vigastuste tekitamine.

Erguti (5) (joon. A)

Erguti korpuse sisemuses ergutusvõlli asuvat ekstsentrilist raskust aetakse suurtel kiirustel siduri ja rihmajamisüsteemi kaudu ringi. Võlli suured pöörlemiskiirused põhjustavad masina kiireid üles- ja allaliikumisi ning edaspidiliikumist.

Mootori lüliti (Sisse-Välja) (17) (joon. A + I)

Mootori lülitiga (17) aktiveeritakse ja deaktiveeritakse süütesüsteemi. Mootori lüliti (17) peab asuma asendis ON, et mootor töötaks.

Mootor seiskub, kui mootori lüliti (17) liigutatakse asendisse OFF.

Kontrollimine enne käsitsemist

- Kontrollige mootori kõiki külgi õli- ja bensiinilekete suhtes.
- Pöörake tähelepanu kahjustuste ilmingutele.
- Kontrollige üle, et kõik kaitsekatted on paigaldatud ja kõik kruvid, mutrid ning poldid on kinni pingutatud.





Mootori õlikontroll (joon. I -R)

- Võtke õlimõõtevarras (16) ja puhastage see.
- Pistke mõõtevarras (16) jälle sisse ja kontrollige õlitaset ilma mõõtevarrast (16) uuesti sisse kruvimata.
- Kui õlitase on liiga madal, siis lisage soovitatud kogus õli.
- Pange pärast lõpetamist kõik jälle kokku ja keerake õlimõõtevarras sisse.



Bensiini kontrollimine (joon. S)

- Seisake mootor, avage paagikork (12) ja kontrollige bensiini täitetaset. Kui täitetas on liiga madal, siis lisage bensiini, kuni paak on täis. Keerake siis kork jälle peale.
- Ärge lisage nii palju bensiini, et paagi serv oleks kaetud (bensini kõrgeim täitetas).
- Soovitatakse pliivaba bensiini oktaaniarvuga 90. Pliivaba bensiin vähendab süsinikusetteid ja pikendab heitgaasisüsteemi kasutusiga.
- Ärge kasutage juba kasutatud või saastunud bensiini. Ärge laske mustusel ja veel bensiinipaaki sattuda.

Mootori käivitamine (joon. I + K)

- Liigutage bensiinikraan (11) asendisse ON. Kui käivitata külma mootorit, siis liigutage segurikastushoob (10) asendisse CLOSE .
- Kui segurikastushoob (10) seati mootori käivitamiseks asendisse CLOSE , siis liigutage see pehmelts asendisse OPEN , mil mootor soojeneb.
- Kui käivitata sooja mootorit, siis jätkake segurikastushoob (10) asendisse OPEN .
- Liigutage mootori lüliti (17) asendisse ON.
- Rakendage tõmbestarterit (14).

Tõmbestarter (14), (joon. A)

Tõmmake kergelt starteri käepidet (14), kuni tunnete takistust. Tõmmake siis jõuliselt ja seadke starteri käepide (14) lähtepositsiooni tagasi. Kui segurikastushoob (10) seati mootori käivitamiseks asendisse CLOSE , siis liigutage see pehmelts asendisse OPEN , mil mootor soojeneb. Tõmmake pärast mootori soojenemist gaasihooba (1), et mootori kiirust suurendada. Plaat hakkab vibreerima ja tihendama.

Edaspidiliikumine

Raputusplaat liigub automaatselt täisgaasiga ettepoole.

⚠ TÄHELEPANU!

Ärge kasutage raputusplaati betoonil või äärmiselt kõvadel, kuivadel ja tihendatud pindadel. Raputusplaat hüppab siis pigem kui vibreerib. Seetõttu võib nii raputi kui ka mootor kahjustada saada.

Soovitud tihendustulemuseks vajalike korduste arv sõltub aluspinnast liigist ja niiskusest. Maksimaalne tihendus on saavutatud, kui märkate väga tugevat tagasilööki.

Kui kasutate raputusplaati tänavakividel, siis paigaldage kummimatt (c), et vältida kivide pealispinna lahtikoorumist ja mahalihvimist.

Pinnases on vajalik teatud kindel kogus niiskust. Kuid ülemäärane niiskus võib põhjustada seda, et väikesed osad kleepuvad kokku ja takistavad head tihendamist. Laske aluspinnal veidi kuivada, kui see on äärmiselt märg.

Kui aluspind on nii kuiv, et raputusplaadi kasutamise ajal keerutatakse üles tolmupilvi, siis tuleks lisada tihendamise parendamiseks aluspinnale veidi vedelikku. Sedasi vähendatakse samuti õhufiltri koormust.

Tuleb järgida järgmisi märkusi, kui tihendatakse töusvat maapinda (künkad, nõlvad).

Lähenege maapinnatõusule ainult täiesti alt (maapinnatõusu, mida saab kergesti ülespoole ületada, saab ka ilma riskita allapoole tihendada).

Operaator ei tohi kunagi langevas suunas seista.

Suurimat tõusu 25° ei tohi ületada.

⚠ TÄHELEPANU!

Kui ületatakse kõnealust maapinnatõusu, siis võib mootori määrimissüsteem (põrsemäärimine ja seetõttu mootori tähtsad komponendid) rivist välja langeda.

Mootori seiskamine

Seadke mootori seiskamiseks hädaolukorras mootori lüliti (17) lihtsalt asendisse OFF.

Kasutage normaalsetes tingimustes järgmist protsessi:

- Seadke mootori gaasihoo (1) tagasi tühikäiguasendisse, et peatada tihendaja edasiliikumine .
- Laske mootoril üks või kaks minutit enne selle seiskamist maha jahtuda.
- Liigutage mootori lüliti (17) asendisse „OFF“.
- Keerake bensiinikraan (11) vajaduse korral kinni.

⚠ TÄHELEPANU!

Ärge seadke segurikastushooba (10) mootori seiskamiseks asendisse CLOSE . See võib põhjustada väärstüüdet või mootorikahjustusi.

Tühikäigukiirus

Seadke gaasihoo (1) mootori koormuse vähendamiseks asendisse

SLOW , kui Te ei tihenda.

Mootori kiiruse vähendamine tühikäigule pikendab mootori kasutusiga, säästab bensiini ja vähendab masina mürataset.

11. Puhastamine

⚠ TÄHELEPANU!

Lülitage enne puhastustööde läbiviimist alati mootor välja ja tõmmake süüteküünla pistik maha.

Me soovime seadet vahetult pärast igakordset kasutamist puhastada.

Eemaldage setted raputusplaadilt pehme harja, tolmuimuri või suruõhuga.

Puhastage tihendaja alakülg, kui tihendatud osakesed külge jäävad. Masin ei tööta korralikult, kui alakülg pole sile ja puhas.

Puhastage seadet regulaarselt niiske lapi ja vähese määrdeseebiga. Ärge kasutage puhastusvahendeid või lahusteid; need võivad seadme plastosi rikkuda. Pidage silmas, et seadme sisemusse ei saaks vett sattuda.

⚠ TÄHELEPANU!

Ärge kasutage raputusplaadi puhastamiseks „kõrgsurvepesurit“. Vesi võib masinal tihedatesse piirkondadesse tungida ja spindleid, kolbe, laagreid või mootorit kahjustada. Kõrgsurvepesurit lühendavad kasutusiga ja halvendavad käsitsetavust.

12. Transportimine

Vt tehnilisi andmeid masina kaalu kohta. Laske mootoril enne ülestõstmist/transportimist või siseruumides ladustamist maha jahtuda, et vältida põletusi ning tulekahju riski.

Positsioonivahetuseks saab masina kaasasoleva sõiduseadise (f) varustada (vt Sõiduseadise montaaž).

Masina pealeladimine:

Tõstke masinat masinakandmiku küljes olevast tõstepunktist (3). Kasutage piisava tugevusega ketti, trossi või rihma. Masinat tuleb transportida püstises positsioonis, et vältida bensiini üleloksutamist. Ärge pöörake masinat küljele ega pea peale.

Kindlustage transportimiseks masin või kasutage tõstepunkti (3).

⚠ Masin võib kukkuda ja kahjustusi või vigastusi põhjustada, kui seda ei tõsteta asjatundlikult üles. Tõstke ainult tõstepunkti (3).

13. Ladustamine

Ladustamine (vt punkti Kütusepaagi tühjendamise):

Kui raputusplaati rohkem kui 30-päevase ajavahemiku vältel ei kasutata, siis järgige selle ladustamiseks ettevalmistamiseks allseisvaid samme.

1. Tühjendage bensiinipaak täielikult. Ladustatav bensiin, mis sisaldab etanooli või MTBE-d, liisub 30 päeva jooksul. Liisunud bensiin on kõrge kummisaldusega ja võib nii karburaatori ummistada ning bensiini pealevoolu piirata.

2. Käivitage mootor ja laske sellel seiskumiseni töötada. Sedasi tehakse kindlaks, et karburaatoris ei jää bensiini. Sellega takistatakse karburaatoris setete tekkimist ja mootori võimalikku kahjustumist.
3. Laske õli mootorist välja, mil see on veel soe. Valage uus õli sisse.
4. Laske olemasolev kütus ujukikambrist välja (vt „Ujukikambri puhastamine“)
5. Kasutage tihendaja ja heitõhuotsakute väliskülgede puhastamiseks puhtaid rätikuid.
6. **⚠ Ärge kasutage plastosade puhastamiseks agressiivseid puhastusvahendeid või õli baasil puhastusaineid. Kemikaalid võivad plaste kahjustada.**
7. Ladustage raputusplaati püstises positsioonis hea ventilatsiooniga puhtas, kuivas hoones.

⚠ Ärge ladustage bensiiniga täidetud raputusplaati ventileerimata piirkonnas, kus bensiinigaasid võivad leekide, sädemete, kontrolllampide või teiste süüteallikate lähedusse sattuda. Kasutage ainult lubatud bensiinikanistreid.

Ladustage seadet ja tarvikuid pimedas, kuivas, külmumiskindlas ning lastele kättesaamatus kohas. Optimaalne ladustamistemperatuur on 5 ja 30°C vahel. Katke elektritööriist kinni, et seda tolm või niiskuse eest kaitsta. Säilitage käsitsemiskorraldust tööriista juures.

14. Hooldus

⚠ TÄHELEPANU!

Lülitage enne hooldustööde läbiviimist alati mootor välja ja tõmmake süüteküünla pistik maha.

Teie raputusplaadi hooldus tagab masina ja selle komponentide pika kasutusaja.

- Lülitage masin enne hooldustöid välja. Mootor peab olema maha jahtunud.
- Jätke gaasihoob (1) asendisse SLOW, eemaldage süüteküünla kaabel süüteküünalt (8) ja kindlustage see.
- Kontrollige raputusplaadi üldist seisundit. Kontrollige seda lahtiste poltide, liikuvate osade vale väljajoonduse või blokaadide, murdunud või purunenud osade ja muude seisundite suhtes, mis võivad masina talitlust halvendada.
- Kasutage liikuvate osade määrimiseks kvaliteetset masinate kergõli.

- Puhastage raputusplaadi alakülg, kui tihendatud osakesed külge jäävad. Masin ei tööta korralikult, kui alakülg pole sile ja puhas.
- Pange süüteküünla kaabel taas külge.

Kiilrihma ülekontrollimine ja väljavahetamine

- Kiilrihm (k) peab olema heas seisukorras, et tagada optimaalne jõuülekanne mootorilt ekstsentrilisele völliile. Kontrollige kiilrihma (k) seisundit.
- Kui kiilrihm (k) on rebenenud, ära kulunud või sile, siis tuleb see välja vahetada.

Kiilrihma väljavahetamine (joon. L)

- Lülitage mootor välja.
- Mootor peab olema maha jahtunud.
- Eemaldage rihmakaitse (19), et saada ligipääs kiilrihmale (k).
- Avage mootoril 4 polti ja lükake mootorit veidi ette.
- Tõmmake vana kiilrihm (k) seibilt maha ja uus kiilrihm (k) korrektselt peale.
- Pingutage rihtm (k) seadepoldiga ja pöörake tähelepanu sellele, et mootor / rihmaseib jäävad täisnurga alla.
- Pingutage ajamirihm (k) üle, kui rihtm (k) annab rohkem kui 10-15 mm järele (pöidlasurve).
- Paigaldage rihmakaitse (19) taas 2 poldiga.

⚠ TÄHELEPANU!

Kui eemaldate või tõmbate ajamirihma (k) peale, siis pöörake tähelepanu sellele, et Teie sõrmi ei kiiluta rihma ja rulli vahele kinni.

Erguti väljavahetamine (joon. L - N)

Kaalu tõttu soovitame me Teile seda tööd kahe inimesega läbi viia!

- Erguti korpus hoitakse korras automaatkäigukasti õliga SAE 10W 30 või sarnase tootega. Vahetage õli 200 töötunni järel välja.
- Teostage õlivahetust ainult mahajahtunud ekstsentriga.
- Eemaldage kiilrihma kate (19) ja kiilrihm (k).
- Vabastage ekstsentri korpusel poldid (M1 (4x)).
- Tõstke raputusplaadi kogu ülemine osa koos mootoriga ekstsentri korpuselt maha.
- Eemaldage ekstsentri ülaosas asuv õliväljalaskekeruvi (M2), kallutage ekstsentri korpus ja laske õli vanni välja. Kontrollige õli võimalike metall-laastude suhtes, et tulevasi probleeme vältida.
- Seadke ekstsentri korpus taas püstisesse asendisse.
- Täitke ekstsentri korpus jälle ekstsentriõliga.

⚠ TÄHELEPANU!

Ärge täitke üle - liiga palju õli ergutis võib võimsust vähendada ja erguti üle kuumeneda.

Mootoriõli vahetamine (joon R + W)

Esmakordselt tuleb õli vahetada peale 20 töötundi, seejärel tuleb seda teha pärast igat 100 töötundi.

Palun toimige mootoriõli väljalaskmiseks järgmiselt:

1. Pange valmis õlipüüdevann ja avage õli väljalaskepolet (j).
2. Avage täiteava (mõõtevarras) (16), kallutage masinat ja laske õlil välja voolata.
3. Valage õli (0,6l) sisse, kontrollige mõõtevardaga (16) ja sulgege see.
4. Sulgege õli väljalaskepolet (j) taas.
5. Ladustamiseks: Tõmmake starterit aeglaselt 5x, et õli jaotuks (ilma süüteta).

Soovituslik mootoriõli on SAE 10W-30 / SAE 10W-40

Visake vana õli ära järgides asukohariigi nõudeid.

Õlijääke on keelatud lasta valguda maapinda või segada kokku muude jäätmetega.

Kütusepaagi tühjendamine (joon. S + Z)

Pange valmis sobiv nõu ja avage ujukikambri väljalaskepolet (t) (joon. Z). Võtke nüüd paagikork (12) maha ja avage bensiinikraan (11). Süsteem on siis täielikult tühjendatud. Sulgege paagikork (12) taas.

Õhufiltri puhastamine / vahetamine (joon. O - Q)

- Keerake tiibmutter (o) maha ja võtke õhufiltri kaas (n) ära.
- Kontrollige õhufiltri kaant (n) aukude ja pragude suhtes. Asendage kahjustatud element.
- Keerake sisemine tiibmutter (p) maha ja võtke paber-filtersüdamik (s) koos vahtkumm-filtersüdamikuga (r) ettevaatlikult välja.
- Pühkige mustus filtrikorpusse siseküljelt puhta, niiske lapiga ära. Pöörake tähelepanu sellele, et mustus ei pääse avasse.
- Pange õhufiltri kaas (n) filtri puhastamise ajaks jälle filtri korpussele.
- Võtke vahtkumm-filtersüdamik (r) ettevaatlikult paber-filtersüdamikult (s) maha. Kontrollige mõlemaid osi kahjustuste suhtes. Asendage kahjustatud südamikud.
- Puhastage vahtkumm-filtersüdamik (r) sooja vee ja pehmetoimelise seebilahusega. Loputage põhjalikult puhta veega ja laske korralikult kuivada.

- Kaske vahtkummsüdamik (r) puhtasse mootoriõlisse ja suruge üleliigne õli välja.
- Kloppige paber-filtersüdamik (s) kõval pinnal puhaks, et kõrvaldada mustus. Ärge harjake mustust kunagi maha, sest seetõttu surutakse see kiududesse.
- Pange vahtkummsüdamik (r) paber-filtersüdamikule (s) ja paigaldage õhufiltri element koos tihendiga tagasi.
- Keerake esimene tiibmutter (p) paber-filtersüdamikule.
- Pange õhufiltri kaas (n) peale ja kinnitage teise tiibmutriga (o).

⚠ TÄHELEPANU: Ärge laske mootoril kunagi ilma õhufiltrisüdamikuta või kahjustatud õhufiltrisüdamikuga töötada. Nii võib mustus mootorisse pääseda, mille tõttu võivad tekkida mootorikahjustused. Tootja garantii kaotab kehtivuse.

Süüteküünla puhastamine/asendamine

(joon. T + U)

⚠ TÄHELEPANU: Demonteerige süüteküünalt (8) ainult külma mootori korral!

Olenevalt vajadusest puhastage või asendage süüteküünal (8).

- Tõmmake süüteküünla pistik maha ja kõrvaldage võimalik mustus süüteküünla piirkonnast.
- Keerake süüteküünal (8) välja ja kontrollige üle.
- Kontrollige isolaatorit. Asendage kahjustuste nagu nt pragude või kildude korral süüteküünal (8).
- Puhastage süüteküünla elektroodid traatharjaga.
- Kontrollige ja seadistage elektroodide vahet.
- Et mootori sooritusvõime säiliks, peab olema süüteküünla (8) elektroodide vahe õige (0,7-0,8 mm).
- Keerake süüteküünal (8) käega sisse ja pingutage süüteküünla võtmega (g) umbes 1/4 pööret kinni.
- Pange süüteküünla pistik süüteküünlale (8).

Ujukikambri puhastamine (joon. Z)

⚠ TÄHELEPANU: Demonteerige ujukikambrit ainult külma mootori korral!

1. Keerake kütusekraan (11) kinni.
2. Vabastage ujukikambri väljalaskepolet (t) ja laske kütus sobivasse nõusse välja.
3. Kinnitage väljalaskepolet (t) taas.
4. Vabastage ujukikambri kinnituspolt (u).

5. Keerake ujukikamber ja radiaalrõngastihend maha, puhastage põhjalikult mittesüttiva lahustiga ning laske kuivada. Kontrollige radiaaltihendit survekohtade ja kahjustumise suhtes.
6. Kruvige mõlemad osad taas külge.
7. Keerake kütusekraan (11) lahti ja kontrollige ebatihedaid kohti.

Küsimuste korra esitage palun järgmised andmed:

- masina tüübisildi andmed
- mootori tüübisildi andmed

Tähtis näpunäide juhuks, kui saadate plaate teeninduskohta:

Turvakaalutlustel palun veenduge, et vibroplaadid saadetakse tagasi õlist ja bensiinist puhtana!

Hooldusteave

Tuleb tähele panna, et selle toote korral esineb kasutamisest tulenevaid või loomulikke kulumisilminguid järgmistel detailidel ning neid detaile käsitletaksekulumaterjalina.

Kuluosad*: Süüteküüna, õli, vöö, kummimatt, õhufilter

* ei pruugi tingimata tarnekomplektiga kaasas olla!

Varuosi ja tarvikuid saate meie teeninduskeskusest. Skannige selleks tiitellehel olev QR kood.

15. Utiliseerimine ja taaskäitus

Juhised pakendi kohta



Pakendusmaterjalid on taaskäideldavad. Palun utiliseerige pakendid keskkonnasõbralikult.

Kasutusest kõrvaldatud seadme utiliseerimisvõimaluste kohta saate teavet kohalikust valla- või linnavalitsusest.

Kütused ja õlid

- Enne seadme utiliseerimist tuleb kütusepaak ja mootoriõli mahuti tühjendada!
- Kütus ja mootoriõli ei kuulu olmeprügisse ega ära-voolu, vaid tuleb suunata eraldi kogumisse või utiliseerimisse!
- Tühjad õli- ja kütusemahutid tuleb utiliseerida keskkonnasõbralikult.

16. Rikete Kõrvaldamine

Järgmine tabel näitab vigade sümptomeid ja kirjeldab nende kõrvaldamise abinõusid, kui Teie masin ei tööta üks-kord õigesti. Kui Te ei suuda probleemi selle abil lokaliseerida ja kõrvaldada, siis pöörduge teenindustöökotta.

Probleem	Põhjus	Abinõu
Mootor ei hakka tööle	Süüteküünla juhe on lahti	Kinnitage süüteküünla juhe kindlalt selle külge
	Kütus on otsas või vananenud	Täitke uue värske bensiiniga
	Gaasihoob ei ole õiges algasendis	Liigutage gaasihoob õigesse algasendisse
	Õhuklapp SEES asendis	Külma käivituse jaoks peab gaasiklapp olema õhuklapi asendis
	Blokeerunud kütusevoolik	Puhastage kütusevoolik
	Must süüteküünal	Puhastage, reguleerige või asendage
	Mootor on üle ujutatud	Oodake mõned minutid enne uuesti käivitamist kuid ärge tehke ettevalmistust
Mootor töötab ebakorrapäraselt	Süüteküünla juhe on lahti	Ühendage ja tihendage süüteküünla juhtme kinnitust
	Üksus töötab asendis ÕHUKLAPP	Liigutage õhuklappi hoob asendisse VÄLJAS
	Blokeerunud kütusevoolik või vana kütus	Puhastage kütusevoolik. Täitke paak puhta ja värske bensiiniga
	Ventilaator on blokeerunud	Puhastage ventilaator
	Vesi või mustus kütuse süsteemis	Tühjendage kütusepaak. Täitke uuesti värske kütusega
	Must õhufilter	Puhastage või asendage õhufilter
Mootor kuumeneb üle	Must õhufilter	Puhastage või asendage õhufilter
	Õhu vool on piiratud	Eemaldage puhuja pesa ning puhastage
Mootor ei seisa, kui gaasihoovastik on peatuses, või mootori pöörlemiskiirus ei suurene korralikult, kui gaasihoovastiku reguleerimine on reguleeritud.	Gaasihoovastikku segav praht.	Puhastage mustus ja praht.
	Tõmmake nõör kahjustatud	Võtke ühendust spetsialiseeritud edasimüüjaga
Tihendajat on raske punnita juhtida (masin hüppab või liigub edasi)	Liiga kõrge mootori kiirus kõval pinnasel.	Seadke gaasihoob madalamal kiirusel.
	Amortisaator on liiga lahti või kahjustatud.	Võtke ühendust spetsialiseeritud edasimüüjaga
Ühtegi tihendamiskomplekti ei saavuta või plaaditihendaja ei saavuta maksimaalset kiirust	Kahjustus eksitaatoril või plaadikompressoril.	Võtke ühendust spetsialiseeritud edasimüüjaga
	Veorihm on liiga lahti ja libiseb rihmaratta peal.	Reguleerige või vahetage veorihm
Õlikadu mootorilt või ergutilt	Kulunud pitser.	Võtke ühendust spetsialiseeritud edasimüüjaga
	Eluaseme lekked.	

Simbolių ant įrenginio aiškinimas

Šiame žinyne naudojami simboliai turi atkreipti Jūsų dėmesį į galimą riziką. Saugos simboliai ir juos lydintys paaiškinimai turi būti tiksliai suprasti. Patys įspėjimai rizikos nepašalina ir negali pakeisti tinkamų nelaimingų atsitikimų prevencijos priemonių.

	Dėmesio! Prieš pradėdami, perskaitykite instrukcijas.
	Naudokite ausų apsaugą
	Naudokite apsauginius akinius.
	Mūvėkite darbinės pirštines.
	Užsimaukite apsauginius batus.
	Nenuimkite ir nemodifikuokite apsaugų ir apsauginių įtaisų.
	Rankas laikykite toliau nuo judančių dalių.
	Darbo vietoje rūkyti draudžiama.
	Įkaitusių paviršių nelieskite, nes galite stipriai nudegti.
	Saugoti, kad į darbo zoną nepatektų pašalinių asmenų
	⚠ Dėmesio!
	Su Jūsų sauga susijusias vietas mes pažymėjome šiuo ženklu.

Turinys:
Puslapis:

1.	Ižanga	203
2.	Irenginio aprašymas (pav. A - Y)	203
3.	Komplektacija	203
4.	Naudojimas pagal paskirtį	204
5.	Bendrieji saugos nurodymai	204
6.	Papildomi saugos nurodymai	206
7.	Techniniai duomenys	207
8.	Išpakavimas	207
9.	Surinkimas	207
10.	Paleidimas	208
11.	Valymas	209
12.	Transportavimas	209
13.	Saugojimas	210
14.	Priežiūra	210
15.	Utilizavimas ir pakartotinis atgavimas	212
16.	Sutrikimų šalinimas	213
17.	Atitikties deklaracija	269

1. Įžanga

Gamintojas:

Scheppach GmbH
Günzburger Straße 69
D-89335 Ichenhausen

Mielas kliente,

Linkime jums didžiulės sėkmės dirbauojantis naujuoju „Scheppach“ prietaisu.

Pastaba.

Remiantis galiojančiais įstatymais, šios prietaiso gamintojas negali būti laikomas atsakingu už šiam prietaisui ar juo padarytą žalą dėl:

- netinkamos priežiūros;
- eksploatavimo nurodymų nesilaikymo;
- neįgaliotų asmenų atlikto remonto darbų;
- ne originalių atsarginių dalių montavimo ir naudojimo;
- netinkamo naudojimo.

Rekomenduojame:

prieš prietaisą pradėdant eksploatuoti, perskaityti visą eksploatavimo instrukciją. Ši eksploatavimo instrukcija yra skirta supažindinti jus su prietaisu ir jo naudojimo galimybėmis. Šioje instrukcijoje pateikiama svarbi informacija apie saugų, profesionalų ir ekonomišką prietaiso naudojimą bei kaip išvengti pavojų, sumažinti remonto kaštus bei prastovų laiką ir padidinti patikimumą ir eksploatavimo trukmę.

Be šioje eksploatavimo instrukcijoje pateiktų reikalavimų taip pat privalote laikytis šalyje galiojančių taisyklių. Eksploatavimo instrukciją reikia laikyti netoli prietaiso. Įdėkite ją į plastikinį aplanką, kad apsaugotumėte nuo purvo ir drėgmės. Prieš pradėdant darbus, ją privalo perskaityti kiekvienas prietaisu dirbantis operatorius. Prietaisą naudoti gali tik tinkamai apmokyti asmenys, informuoti apie įvairius su darbu susijusius pavojus. Prietaisu dirbti gali tik tam tikro amžiaus su laukę asmenys.

Be šioje eksploatavimo instrukcijoje pateiktų reikalavimų ir šalyje galiojančių taisyklių, taip pat privalote atsižvelgti į bendrąsias technines taisykles.

Mes neatsakome už nelaimingus atsitikimus arba pažeidimus, atsiradusius nesilaikant šios instrukcijos ir saugos nurodymų.

2. Įrenginio aprašymas (pav. A - Y)

1. Akceleratoriaus rankinio valdymo rankenėlė
2. Rankena
3. Kėlimo taškas
4. Variklis
5. Sužadintuvas
6. Pagrindinė plokštė
7. Sužadintuvo alyvos pildymo anga
8. Uždegimo žvakė
9. Išmetamųjų dujų vamzdis
10. „Choke“ svirtis
11. Benzino čiaupas
12. Benzino bakas + dangtelis
13. Akceleratoriaus rankinio valdymo rankenėlė
14. Paleidiklis
15. Oro filtras
16. Alyvos rodyklė
17. Variklio įj./išj. jungiklis
18. Karbiuratorius
19. Diržo apsauga
20. Sužadintuvo alyvos išleidimo varžtas

3. Komplektacija

- 1x vibracinė plokštė (a)
- 1x rankena (2)
- 2x veržlės su žvaigždės formos rankenėlėmis su varžtu (b)
- 1x guminis kilimėlis (c)
- 3x tvirtinimo varžtai su poveržle ir veržle (e)
- 1x mobilusis įtaisas (f)
- 1x uždegimo žvakės raktas (g)
- 2x kabelių rišikliai (h)
- 1x naudojimo instrukcija (i)

4. Naudojimas pagal paskirtį

Vibracinė plokštė nukreipia jėgas į birią žemę arba kitas medžiagas. Ją galima naudoti bendriems kelių tiesimo darbams, kraštovaizdžio formavimui ir pastatų įrengimui. Vibracinė plokštė padidina ribinę darbinę apkrovą, sumažina laidumą vandeniui, žemių sankaupas, jos brinkimą arba subyrėjimą į vieną vietą. Labiausiai ji tinka kompozicinėms grindinio plytelėms, grioviams sutankinti, formuojant kraštovaizdį ir atliekant palaikomojus darbus.

⚠ DĖMESIO!

Vibracinė plokštė nebuvo sukonstruota naudoti ant kibauso grunto, pvz., molio, arba kietų paviršių, pvz., betono.

Įrenginį leidžiama eksploatuoti tik pagal paskirtį. Bet koks kitoks naudojimas laikomas ne pagal paskirtį. Už dėl to patirtą žalą arba patirtus bet kokius sužalojimus atsako naudotojas / operatorius, o ne gamintojas.

Naudojimo pagal paskirtį dalis taip pat yra saugos nurodymų, montavimo instrukcijos ir naudojimo instrukcijoje pateiktų eksploatavimo nurodymų laikymasis.

Asmenys, kurie įrenginį valdo ir atlieka jo techninę priežiūrą, turi būti su juo susipažinę ir informuoti apie galimus pavojus.

Be to, būtina tiksliai laikytis galiojančių nelaimingų atsitikimų prevencijos taisyklių.

Taip pat reikia laikytis kitų bendrųjų taisyklių iš darbo medicinos ir augumo technikos sričių.

Atlikus įrenginio modifikacijas, už su tuo susijusią žalą gamintojas neatsako.

Mašiną leidžiama eksploatuoti tik su gamintojo originaliomis dalimis ir priedais.

Laikykitės gamintojo saugos, darbo ir techninės priežiūros reikalavimų bei techniniuose duomenyse nurodytų matmenų

Atkreipkite dėmesį į tai, kad mūsų įrenginiai nėra skirti naudoti komerciniams, amatiniais arba pramoniniams tikslams. Mes neteikiama garantijos, kai prietaisas naudojamas komercinėse, amatininkų arba pramoninėse įmonėse arba panašioms darbams.

5. Bendrieji saugos nurodymai

- Susipažinkite su savo mašina.
- Atidžiai perskaitykite naudojimo instrukciją ir įsitinkite, kad suprantate jos turinį ir visas ant mašinos užklijuotas etiketes.
- Susipažinkite su naudojimo sritimi, mašinos apribojimais ir ypatingais pavojaus šaltiniais.
- Įsitinkite, kad tiksliai žinote visus valdymo elementus ir jų funkciją.
- Įsitinkite, kad žinote, kai sustabdyti mašiną ir greitai išaktyvinti valdymo elementus.
- Nemėginkite naudoti mašinos, nežinodami jos tikslaus veikimo principo ir variklio techninės priežiūros reikalavimų bei nežinodami, kaip išvengti nelaimingų atsitikimų, kurių pasekmė būtų asmenų sužalojimai ir (arba) materialinė žala.
- Stebėkite, kad kiti asmenys, ypač vaikai, laikytųsi nuo Jūsų darbo zonos atstumo.

Darbo zona

- Niekada nepaleiskite ir nevaldykite mašinos uždaroje srityje. Išmetamosios dujos yra pavojingos, nes jose yra bekvapių ir nuodingų dujų – anglies monoksido. Naudokite mašiną tik gerai vėdinamose išorės srityse.
- Niekada nenaudokite mašinos, esant nepakankamam matomumui arba apšvietimui.

Asmenų sauga

- Nenaudokite mašinos veikiami narkotikų, alkoholio ar vaistų, galinčių paveikti Jūsų gebėjimus tinkamai valdyti mašiną.
- Vilkėkite tinkamus drabužius. Mūvėkite ilgus kelnes, avėkite aulinius batus ir mūvėkite pirštines.
- Nevilkėkite plačių drabužių, trumpų kelnų ir nedėvėkite jokių papuošalų. Susiriškite ilgus plaukus, kad jie būtų ne ilgesni nei iki pečių. Saugokite, kad Jūsų plaukai, drabužiai ir pirštinės nepatektų arti judančių dalių. Laisvus drabužius, papuošalus arba ilgus plaukus gali pagriebti judančios dalys. Prieš paleisdami patikrinkite savo mašiną.
- Palikite apsauginius skydus jų vietoje ir veikiančius.
- Įsitinkite, kad visos veržlės, varžtai ir t. t. yra priveržti.
- Niekada nenaudokite mašinos, kai ją reikia remontuoti arba ji yra blogos mechaninės būklės. Prieš valdydami pakeiskite pažeistas, trūkstamas arba sugedusias dalis.
- Patikrinkite mašiną, ar nėra benzino nuotėkio.

- Ji turi būti veikianti. Nenaudokite mašinos, jei variklio negalima įjungti ir išjungti atitinkamu jungikliu.
- Benzinu varoma mašina, kurios negalima valdyti variklio jungikliu, yra pavojinga ir ją reikia pakeisti.
- Prieš paleisdami mašiną įpraskite patikrinti, ar iš aplink mašiną esančios srities pašalinti atsuktuvai ir raktai. Atsuktuvus arba raktas, kuris dar yra besisukančioje mašinos dalyje, gali sužaloti asmenis.
- Dirbdami su mašina, būkite atidūs, stebėkite, ką darote, ir naudokite savo sveiką žmogaus protą. Nepervertinkite savęs.
- Nenaudokite mašinos, kai esate basi arba avite sandalais ar panašiais lengvais batais. Avėkite apsauginiais batais, kurie apsaugotų Jūsų kojas ir užtikrintų Jūsų stabilumą ant slidžių paviršių.
- Visada stovėkite stabiliai ir išlaikykite pusiausvyrą. Taip mašiną galėsite geriau kontroliuoti netikėtose situacijose.
- Venkite netikėto paleidimo. Prieš transportuodami mašiną ar atlikdami jos techninės priežiūros darbus, įsitinkinkite, kad variklio jungiklis išjungtas. Atliekant mašinos transportavimo arba techninės priežiūros darbus, esant įjungtam jungikliui, gali įvykti nelaimingų atsitikimų.

Sauga naudojant benzina

- Benzinas yra labai degus ir užsidegusios jo dujos gali sprogti.
- Naudodami benzina, imkitės saugos priemonių, kad sumažintumėte sunkaus sužalojimo riziką.
- Kai pilate arba išleidžiate degalus, naudokite tinkamą benzino kanistrą.
- Atlikite šiuos darbus švariose, gerai vėdinamose išorės srityse.
- Nerūkykite. Kai pilate benzina arba dirbate su mašina, neleiskite, kad netoliese nepatektų kibirkščių, atvirų liepsnų arba kitų ugnies šaltinių.
- Niekada nepildykite bako vidaus srityse. Laikykite įžemintus, elektrai laidžius daiktus, pvz., įrankius, toliau nuo atvirų elektrinių dalių ir laidų, kad išvengtumėte kibirkščių ir šviesos lanko susidarymo. Taip gali užsidegti benzino dujos.
- Prieš pildydami benzino baką, visada sustabdykite variklį ir leiskite jam atvėsti. Nuimkite bako dangtelį ir niekada nepildykite bako, jei variklis veikia arba yra karštas.

- Nenaudokite mašinos, jei žinote, kad benzino sistemoje yra nuotėkių. Norėdami pašalinti iš bako slėgį, lėtai atsukite bako dangtelį. Niekada neperpildykite bako (benzinas niekada neturėtų būti virš pažymėtos didžiausiojo pripildymo lygio ribos). Vėl saugiai uždarykite benzino baką bako dangteliu ir išvalykite išlietą benzina.
- Niekada nenaudokite mašinos, kai bako dangtelis saugiai neužsuktas. Šalia išlietų degalų venkite uždegimo šaltinių. Jei buvo išlieta benzino, nemėginkite paleisti mašinos. Pašalinkite mašiną iš išliejimo srities ir neleiskite susidaryti uždegimo šaltiniams, kol benzino dujos neišgaruos.
- Laikykite benzina specialiai šiam tikslui pagamintuose kanistruose.
- Laikykite benzina vėsioje, gerai vėdinamoje ir nuo uždegimo kibirkščių, atviros liepsnos arba kitų uždegimo šaltinių apsaugotoje vietoje. Benzino arba mašinos su pripildytu baku niekada nelaikykite pastate, kuriame benzino dujos gali kontaktuoti su kibirkštėmis, atviromis liepsnomis arba kitais uždegimo šaltiniais, pvz., vandens šildytuvais, krosnimis, džiovyklėmis arba pan.
- Prieš pastatydami mašiną į uždara sritį, leiskite varikliui atvėsti.

Mašinos naudojimas ir priežiūra

- Veikiant varikliui, niekada mašinos nekelkite ir neškite.
- Dirbdami su mašina, nenaudokite jėgos.
- Savo naudojimo sričiai naudokite tinkamą mašiną. Tinkama mašina darbus, kuriems ji buvo sukonstruota, atliks geriau ir saugiau.
- Nekeiskite variklio sūkių skaičiaus nustatymo ir jo nepersukite. Sūkių skaičiaus reguliatorius kontroliuoja variklio didžiausiąjį greitį su maksimalia sauga.
- Kai nesutankinate, neleiskite varikliui veikti su dideliu sūkių skaičiumi.
- Laikykite rankas arba kojas šalia besisukančių dalių.
- Venkite sąlyčio su karštu benzinu, alyva, išmetamosiomis dujomis ir karštais paviršiais. Nelieskite variklio arba išmetimo duslintuvo. Naudojant šios dalys ypač įkaista. Išjungus mašiną, jos lieka trumpai dar karštos.
- Prieš atlikdami techninės priežiūros arba nustatymo darbus, leiskite varikliui atvėsti.
- Jei mašina pradėtų skleisti neįprastus garsus arba vibruoti, nedelsdami išjunkite variklį, atjunkite uždegimo žvakės kabelį ir raskite priežastį. Neįprasti garsai arba vibracija paprastai rodo klaidas.

- Naudokite tik gamintojo leidžiamas primontuojamas dalis ir priedus. Nesilaikant nurodymų, galima susižaloti.
- Atlikite mašinos techninę priežiūrą. Patikrinkite, ar judančios dalys nėra blogai išlygiuotos ar užblokuotos, ar nėra dalių pažeidimų ir kitokių būsenų, galinčių paveikti mašinos veikimą. Nustatę pažeidimų, prieš tai, kol mašiną naudosite toliau, paveskite ją suremontuoti. Daug nelaimingų atsitikimų įvyksta dėl blogai techniškai prižiūrėtos įrangos.
- Žiūrėkite, kad variklyje ir išmetimo duslintuve nebūtų žolės, lapų, tepalo pertekliaus arba susikaupusio angliavandenilio, kad sumažintumėte gaisro pavojaus riziką.
- Niekada nepilkite ant mašinos vandens arba kitokio skysčio.
- Rankenos turi būti sausas, švarios ir ant jų neturi būti mažų dalių.
- Išvalykite mašiną po kiekvieno naudojimo.
- Laikykitės galiojančių benzino, alyvos ir t. t., atliekų utilizavimo direktyvų, kad apsaugotumėte aplinką.
- Išjungtą mašiną laikykite vaikams nepasiekiamoje vietoje ir neleiskite asmenims, kurie nėra susipažinę su mašina ar šia instrukcija, naudoti mašinos. Nemokytų naudotojų rankose mašina yra pavojinga.

Servisas

- Prieš atlikdami valymo, remonto, tikrinimo ir nustatymo darbus, išjunkite variklį ir įsitinkinkite, kad visos judančios dalys sustoję.
- Visada įsitinkinkite, kad variklio jungiklis yra padėtyje „OFF“. Atjunkite uždegimo žvakės kabelį ir laikykite jį toliau nuo uždegimo žvakės, kad išvengtumėte netikėto paleidimo.
- Paveskite mašiną techniškai prižiūrėti kvalifikuotiems darbuotojams. Naudokite tik originalias atsargines dalis. Taip užtikrinsite, kad mašina liks saugi.

6. Papildomi saugos nurodymai

- Norėdami išvengti sužalojimų, laikykite rankas, pirštus ir kojas toliau nuo pagrindinės plokštės.
- Tvirtai abiem rankomis laikykite vibracinės plokštės rankeną. Kai abiem rankomis laikote rankeną ir Jūsų kojos yra toliau nuo tankintuvo plokštės, tankintuvo plokštė negalės sužeisti Jūsų rankų, pirštų ir kojų.
- Kai naudojate mašiną, visada likite stovėti už jos; niekada neikite arba nestovėkite prieš mašiną veikiant varikliui.

- Niekada po vibracine plokšte neikiškite įrankių arba kitų daiktų. Jei mašina juda pašalinio objekto link, sustabdykite variklį, atjunkite uždegimo žvakę ir patikrinkite, ar mašina nepažeista; prieš mašiną paleisdami iš naujo ir naudodami, pašalinkite pažeidimus.
- Neapkraukite mašinos per stipriai, t. y. nesutankinkite per giliai arba per greitai.
- Nenaudokite mašinos dideliu greičiu ant kietų arba slidžių paviršių.
- Būkite ypač atsargūs, kai mašiną naudojate ant žvyro pagrindo, kelių ar gatvių arba per juos važiuojate.
- Tuo metu atkreipkite dėmesį į slaptus pavojus arba eismą. Nevežkite žmonių.
- Veikiant varikliui, niekada nepasišalinkite iš darbo vietos ir niekada nepalikite vibracinės plokštės be priežiūros.
- Visada sustabdykite mašiną, kai nutraukiate darbą arba kai iš vienos vietos einate į kitą.
- Laikykitės atstumo iki griovių kraštų ir venkite veiksmų, dėl kurių vibracinė plokštė gali apvirsti. Kad vibracinė plokštė neapvirštų ant operatoriaus, į stačias vietas lipkite atsargiai tiesia linija ir atbulomis.
- Visada pastatykite mašiną ant tvirtu ir lygaus paviršiaus ir išjunkite įrenginį.
- Apribokite darbo laiką su mašina ir reguliariai darykite pertrauką, kad sumažintumėte vibracinę apkrovą ir leistumėte pailsėti savo rankai. Sumažinkite greitį ir jėgą, su kuria atliekate besikartojančius judesius.

Kiti pavojai

Mašina pagaminta pagal technikos lygį ir pripažintas saugumo technikos taisykles. Tačiau dirbant galima pavienė liekamoji rizika.

- Be to, nepaisant visų priemonių, kurių buvo imtasi, galima neakivaizdi liekamoji rizika.
- Liekamąsias rizikas galima sumažinti, jei bus laikomasi saugos nuorodų ir bus naudojama pagal paskirtį bei bus laikomasi visos naudojimo instrukcijos.
- Stenkitės nepaleisti įrenginio atsitiktinai.
- Naudokite naudojimo instrukcijoje rekomenduojamus įrankius. Taip Jūsų mašina pasieks optimalią galią.
- Kai mašina eksploatuojama, laikykite savo rankas toliau nuo darbo zonos.

7. Techniniai duomenys

Variklio	1 cilindro / 4 taktų bešviniam benziniui
Stūmoklio pajėgumai	196 cm ³
Didžiausia variklio galia	4,8 kW
Bako talpa	3,5 l
Variklio alyvos talpa	max. 0,6l
Žadintuvo talpa	0,35 l
Darbinės plokštės ilgis ir plotis	ca. 550 x 440mm
Išcentrinė jėga	23 kN
pašaras	25 m/min
Vibravimas:	4200 vpm
tankinimo gylį	30 cm
Didžiausia leistina variklio pasvirusi padėtis	25°
Svoris	ca. 84 kg

Priklauso nuo techninių pakeitimų!

Triukšmas ir vibracija

⚠ Įspėjimas: triukšmas gali turėti didelės įtakos Jūsų sveikatai. Jei mašinos skleidžiamas triukšmas viršija 85 dB, naudokite klausos apsaugą.

Triukšmo vertės

Garso galios lygis L_{WA}	105dB (EN ISO 3744)
Garso slėgio lygis L_{pA}	84,6dB (EN ISO 11201)
Neapibrėžtis $K_{wa/pA}$	2,72 dB

Vibracijos parametrai

Vibracija a_h	30 m/s ²
-----------------	---------------------

Nuoroda: nurodytos garso vertės buvo išmatuotos remiantis standartiniu bandymo metodu ir jas galima naudoti, norint tarpusavyje palyginti skirtingus įrankius. Be to, šios vertės tinka, norint iš anksto įvertinti apkrovą naudotojui, kuri atsiranda dėl sklindančio garso.

Įspėjimas! Tikrosios vertės gali skirtis nuo nurodytųjų, priklausomai nuo to, kaip naudosite įrankį. Norėdami apsisaugoti nuo triukšmo, imkitės tam tikrų priemonių. Tuo metu atsižvelkite į visą darbo eigą, taigi, taip pat ir į momentus, kuriais įrankis veikia be apkrovos arba yra išjungtas.

Tinkamos priemonės – tai taip pat yra ir įrankio ir naudojamo įrankių techninė priežiūra bei priežiūra, reguliarios pertraukos bei geras darbo procesų planavimas.

8. Išpakavimas

- Atidarykite pakuotę ir atsargiai išimkite įrenginį.
- Nuimkite pakavimo medžiagą ir ištraukite pakavimo / transportavimo fiksatorius (jei yra).
- Patikrinkite, ar komplekte viskas yra.
- Patikrinkite įrenginį ir priedus, ar transportuojant jie nebuvo pažeisti.
- Reklamacijų atveju nedelsdami informuokite tiekėją. Vėliau reklamacijos nebus pripažintos.
- Jei įmanoma, saugokite pakuotę, kol nepasibaigs garantinis laikotarpis.
- Prieš naudodami, pagal naudojimo instrukciją susipažinkite su įrenginiu.
- Priedams bei greitai susidėvinčioms ir atsarginėms dalims naudokite tik originalias dalis. Atsarginių dalių įsigysite iš savo prekybos atstovo.
- Užsakydami nurodykite mūsų gaminių numerius bei įrenginio tipą ir pagaminimo metus.

⚠ DĖMESIO!

Įrenginys ir pakavimo medžiagos nėra vaikų žaislas! Vaikams su plastikiniais maišeliais, plėvelėmis ir mažomis dalimis žaisti draudžiama! Pavojus praryti ir uždusti!

9. Surinkimas

Rankenos montavimas (A - F pav.)

- Pritvirtinkite rankeną (2) varžtu ir veržle su žvaigždės formos rankenėle (b) prie vibracinės plokštės (a). Varžtas prakišamas iš išorės ir pritvirtinamas poveržle bei veržle su žvaigždės formos rankenėle.
- Akceleratoriaus rankinio valdymo rankenėlė (1) dabar pritvirtinama prie rankenos (2) (SW 8/10). Boudeno lynas užfiksuojamas prie rankenos (2) kabelių rišikliais (h).

Guminio kilimėlio montavimas (G + H pav.)

- Guminis kilimėlis (c): padėkite vibracinę plokštę ant guminio kilimėlio (c) arba patraukite ir ištiesinkite skyles, tada iš apačios užfiksuokite 3 tvirtinimo varžtais (e).

Mobiliojo įtaiso montavimas (X + Y pav.)

- Mobilusis įtaisas (f): vibracinę plokštę už rankenos (2) paverskite į priekį ir ištiesinkite mobilųjį įtaisą (f) tam skirtoje kiaurymėje. Vibracinę plokštę dabar vėl galima nuleisti ir transportuoti.

10. Paleidimas

⚠ DĖMESIO!

Prieš pradėdami eksploatuoti, įrenginį būtinai iki galo sumontuokite!

Rankena (2), (A pav.)

Dirbdami su mašina, jai valdyti naudokite rankeną (2).

Akceleratoriaus rankinio valdymo rankenėlė (1) (A + C pav.)

Akceleratoriaus rankinio valdymo rankenėlė (1) galima valdyti mašinos greitį. Jei svirtis judinama parodytomis kryptimis, variklis veikia greičiau arba lėčiau.

Greitai = 

Lėtai = 

Kėlimo taškas (3) (A pav.)

Skirtas mašinai pakelti kranu arba kitu kėlimo įrenginiu.

Diržo apsauga (19) (A pav.)

Norėdami išsaugoti prieigą prie trapecinio diržo, nuimkite šią apsaugą (19). Niekada nenaudokite vibracinės plokštės be diržo apsaugos (19).

Jei trapecinio diržo apsauga (19) neuždėta, Jūsų ranka gali būti prispausta tarp trapecinio diržo ir movos bei taip Jūs galite stipriai susižaloti.

Sužadintuvus (5) (A pav.)

Esant dideliems greičiams, ekscentrinis svoris ant sužadintuvo veleno sužadintuvo korpuse varomas mova ir diržo pavaro sistema. Dėl didelių veleno sukimosi greičių mašina greitai juda aukštyn ir žemyn bei į priekį.

Variklio jungiklis (jj./išj.) (17) (A + I pav.)

Variklio jungikliu (17) aktyvinama ir išaktyvinama uždegimo sistema. Kad variklis veiktų, variklio jungiklis (17) turi būti padėtyje ON.

Variklis sustoja, kai variklio jungiklis (17) perjungiamas į padėtį OFF.

Kontrolė prieš valdant

- Patikrinkite mašiną iš visų pusių, ar nėra alyvos arba benzino nuotėkio.
- Atkreipkite dėmesį į tai, ar nėra pažeidimo požymių.
- Patikrinkite, ar sumontuoti visi apsauginiai uždangalai ir ar priveržti visi varžtais, veržlės bei kaiščiai.





Variklio alyvos kontrolė (I - R pav.)

- Paimkite alyvos rodyklę (16) ir ją išvalykite.
- Vėl įkiškite alyvmatį (16) ir patikrinkite alyvos pripildymo lygį, vėl tvirtai neprisukdami alyvmačio (16).
- Jei alyvos pripildymo lygis per mažas, įpilkite rekomenduojamą kiekį alyvos.
- Baigę darbus, viską surinkite ir įsukite alyvos rodyklę.



Benzino kontrolė (S pav.)

- Sustabdykite variklį, atidarykite bako dangtelį (12) ir patikrinkite benzino pripildymo lygį. Jei pripildymo lygis per mažas, pripilkite benzino, kol bakas bus pilnas. Vėl užsukite dangtelį.
- Nepripilkite per daug benzino, kad nebūtų uždengtas bako kraštas (didžiausiasis benzino pripildymo lygis).
- Bešviniam benzinui rekomenduojamas oktaninis skaičius yra 90. Bešvinis benzinas mažina anglia-vandenilio nuosėdas ir prailgina išmetamųjų dujų sistemos eksploatavimo trukmę.
- Nenaudokite jau naudoto ir nešvaraus benzino. Neleiskite, kad į benzino baką patektų nešvarumų ir vandens.

Variklio paleidimas (I + K pav.)

- Nustatykite benzino čiaupą (11) į padėtį ON. Kai paleidžiate šaltą variklį, nustatykite „Choke“ svirtį (10) į padėtį CLOSE .
- Jei „Choke“ svirtis (10) varikliui paleisti buvo nustatyta į padėtį CLOSE , šylant varikliui, judinkite jį tolygiai į padėtį OPEN .
- Kai paleidžiate šiltą variklį, palikite „Choke“ svirtį (10) padėtyje OPEN .
- Nustatykite variklio jungiklį (17) į padėtį ON.
- Aktyvinkite paleidiklį (14).

Paleidiklis (14), (A pav.)

Lengvai patraukite paleidiklio rankenėlę (14), kol pajusite pasipriešinimą. Tada patraukite stipriai ir nustatykite paleidiklio rankenėlę (14) atgal į pradinę padėtį. Jei „Choke“ svirtis (10) varikliui paleisti buvo nustatyta į padėtį CLOSE , šylant varikliui, judinkite jį tolygiai į padėtį OPEN . Įkaitus varikliui, patraukite akceleratoriaus rankinio valdymo rankenėlę (1), kad padidintumėte variklio greitį. Plokštė pradeda vibruoti ir sutankinti.

Judėjimas į priekį

Vibracinė plokštė automatiškai visu greičiu į priekį.

⚠ DĖMESIO!

Nenaudokite vibracinės plokštės ant betono arba itin kietų, sausų, sutankintų paviršių. Tada vibracinė plokštė pašoks anksčiau, nei suvibruos. Taip gali būti apgadintas tiek vibratorius, tiek variklis.

Parkatojimų, reikalingų norimam sutankinimo rezultatui pasiekti, skaičius priklauso nuo grunto rūšies ir drėgmės. Maksimalus sutankinimas buvo pasiektas, jei pastebėsite stiprų atgalinį smūgį

Jei vibracinę plokštę naudojate ant grindinio trinkelio, patieskite guminį kilimėlį (c), kad išvengtumėte trinkelio paviršiaus nuskilimų ir nušlifavimo.

Grunte turi būti tam tikras kiekis drėgmės. Tačiau dėl per didelės drėgmės gali atsitikti taip, kad dalys sulips ir neleis pasiekti gero sutankinimo. Kai gruntas yra itin šlapias, leiskite jam šiek tiek išdžiūti.

Jei gruntas toks sausas, kad naudojant vibracinę plokštę sukuriuoja dulkių debesys, į gruntą reikėtų įpilti vandens, kad būtų geriau sutankinama. Taip pat sumažinama ir oro filtro apkrova.

Į šias pastabas turite atkreipti dėmesį, kai gruntas sutankinamas stačiose vietose (kalvose, grioviuose).

Priartėkite prie stačios vietos tik iš pačios apačios (stačią vietą, kurią galima lengvai įveikti į viršų, taip pat galima be rizikos sutankinti žemyn).

Operatorius niekada negali stovėti nuolydžio kryptimi. Negalima viršyti 25° statumo.

⚠ DĖMESIO!

Viršijus statumą, gali sugesti variklio tepimo sistema (purškiamasis tepimas ir todėl svarbių variklio komponentų sugedimas).

Variklio sustabdymas

Norėdami sustabdyti variklį avarinėje situacijoje, nustatykite variklio jungiklį (17) tiesiog į padėtį OFF.

Naudokite tolesnę eigą normaliomis sąlygomis:

- Nustatykite variklio akceleratoriaus rankinio valdymo rankenėlę (1) atgal į tuščiosios eigos padėtį , kad sustabdytumėte tolesnį tankintuvo judėjimą.
- Prieš sustabdydami variklį, leiskite varikliui vieną arba dvi minutes atvėsti.
- Nustatykite variklio jungiklį (17) į padėtį OFF.
- Jei reikia, išjunkite benzino čiaupą (11).

⚠ DĖMESIO!

Norėdami sustabdyti variklį, nenustatykite „Choke“ svirties (10) į padėtį CLOSE . Dėl to galimas blogas uždegimas arba gali būti pažeistas variklis.

Greitis tuščiaja eiga

Norėdami sumažinti variklio apkrovą, kai nesutankinate, nustatykite akceleratoriaus rankinio valdymo rankenėlę (1) į padėtį SLOW .

Sumažinus variklio greitį iki tuščiosios eigos, paigėja variklio eksploataavimo trukmė, taupomas benzinai ir sumažinamas mašinos triukšmo lygis.

11. Valymas

⚠ DĖMESIO!

Prieš atlikdami valymo darbus, visada išjunkite variklį ir ištraukite uždegimo žvakės kištuką.

Rekomenduojame įrenginį išvalyti iš karto po kiekvieno naudojimo.

Pašalinkite nuosėdas nuo vibracinės plokštės minkštu šepetėliu, dulkių siurbliu arba suslėgtuoju oru.

Kai tik prikibs sutankinto grunto dalelių, išvalykite tankintuvo apačią. Mašina blogai veikia, kai apačia nėra lygi ir švari.

Reguliariai valykite įrenginį drėgna šluoste su šiek tiek skystojo muilo. Nenaudokite valymo priemonių ir tirpiklių. Jie gali pažeisti plastikines prietaiso dalis. Atkreipkite dėmesį į tai, kad į įrenginio vidų nepatektų vandens.

⚠ DĖMESIO!

Vibracinei plokštei valyti nenaudokite „didelio slėgio valymo įrenginio“. Vandens gali patekti į sandarius mašinos sritis ir jis gali apgadinti suklius, stūmoklius, guolius arba variklį. Didelio slėgio valymo įrenginiai sutrumpina eksploataavimo trukmę ir pablogina valdomumą.

12. Transportavimas

Žr. mašinos svorio techninius duomenis. Prieš keldami / transportuodami variklį ar laikydami vidaus patalpose, leiskite jam atvėsti, kad išvengtumėte gaisro rizikos.

Keičiant mašinos vietą, mašinoje galima sumontuoti pridėdamą mobilųjį įtaisą (f) (žr. „Mobiliojo įtaiso montavimas“).

Mašinos pakrovimas:

Pakelkite mašiną už kėlimo taško (3), esančio mašinos stovė. Naudokite pakankamai tvirtą grandinę, lyną arba diržą. Mašiną reikia transportuoti stačioje padėtyje, kad būtų išvengta benzino išliejimo. Niekada neguldykite mašinos ant šono ir nestatykite žemyn galva. Norėdami transportuoti, užfiksuokite mašiną arba naudokite kėlimo tašką (3).

△ Jei mašina bus netinkamai keliama, ji gali nukristi ir padaryti žalos ar sužaloti. Kelkite tik už kėlimo taško (3).

13. Saugojimas

Laikymas (žr. punktą „Degalų bako ištuštinimas“): jei vibracinė plokštė nenaudojama ilgiau nei 30 dienų, reikia atlikti toliau nurodytus veiksmus, kad ji būtų paruošta laikymui.

1. Visiškai ištuštinkite benzino baką. Laikomame benzine, kurio sudėtyje yra etanolio arba MTBE, per 30 dienų atsiranda nuosėdų. Benzine su nuosėdomis yra didelis gumos kiekis, todėl gali užsikisti karbiuratorius ir būti apribotas benzino tiekimas.
2. Paleiskite variklį ir palikite jį veikti, kol jis sustos. Taip užtikrinsite, kad karbiuratoriuje neliks benzino. Taip pat bus išvengta nuosėdų susidarymo karbiuratoriuje ir galimo variklio pažeidimo.
3. Chemikalai gali pažeisti plastikus. Pripildykite naujos alyvos.
4. Išleiskite iš esančius degalus iš plūdinės kameros (žr. „Plūdinės kameros valymas“).
5. Karbiuratoriaus ir ištraukto oro atvamzdžio išorei valyti naudokite švarias šluostes.
6. **△ Kai valote plastikinės dalis, nenaudokite agresyvių valymo priemonių arba valymo priemonių alyvos pagrindu. Chemikalai gali pažeisti plastiką.**
7. Laikykite vibracinę plokštę stačioje padėtyje švarame, sausame pastate su gera ventiliacija.

△ **Nelaikykite vibracinės plokštės su benzinu nevedinamoje srityje, kur benzino garai gali kontaktuoti su liepsnomis, kibirkštėmis, kontrolinėmis lemputėmis ar kitais uždegimo šaltiniais. Naudokite tik leidžiamus benzino kanistrus.**

Laikykite įrenginį ir jo priedus tamsioje, sausoje, apsaugotoje nuo šalčio ir vaikams nepasiekiamoje vietoje. Optimali laikymo temperatūra yra nuo 5 iki 30 °C. Uždenkite elektrinį įrankį, kad apsaugotumėte jį nuo dulkių arba drėgmės.

Laikykite naudojimo instrukciją prie elektrinio įrankio.

14. Priežiūra

△ DĖMESIO!

Prieš atlikdami techninės priežiūros darbus, visada išjunkite variklį ir ištraukite uždegimo žvakės kištuką.

Vibracinės plokštės techninė priežiūra užtikrina mašinos ir jos komponentų ilgą eksploatacavimo trukmę.

- Prieš techninės priežiūros darbus išjunkite mašiną. Variklis turi būti atvėšęs.
- Palikite akceleratoriaus rankinio valdymo rankenėlę (1) į padėtyje SLOW, atjunkite uždegimo žvakės kabelį nuo uždegimo žvakės (8) ir jį apsaugokite.
- Patikrinkite bendrąją vibracinės plokštės būseną. Patikrinkite, ar nėra atsilaisvusių varžtų, ar judančios dalys nėra blogai išlygiuotos ar užblokuotos, ar nėra lūžusių ar įtrūkusių dalių ir kitokių būsenų, galinčių paveikti mašinos veikimą.
- Judančioms dalims sutepti naudokite aukštos kokybės lengvą mašininę alyvą.
- Kai tik prikibis sutankinto grunto dalelių, išvalykite vibracinės plokštės apačią. Mašina blogai veikia, kai apačia nėra lygi ir švari.
- Vėl prijunkite uždegimo žvakės kabelį.

Trapecinio diržo tikrinimas ir keitimas

- Trapecinis diržas (k) turi būti geros būklės, kad būtų užtikrintas optimalus jėgos perdavimas iš variklio į ekscentrinį veleną. Patikrinkite trapecinio diržo (k) būklę.
- Jei trapecinis diržas (k) įtrūkęs, sudilęs arba lygus, jį reikia pakeisti.

Trapecinio diržo keitimas (L pav.)

- Išjunkite variklį.
- Variklis turi būti atvėšęs.
- Norėdami išsaugoti prieigą prie trapecinio diržo (k), nuimkite diržo apsaugą (19).
- Atsukite variklio 4 varžtus ir pastumkite variklį šiek tiek į priekį.
- Nutraukite seną trapecinį diržą (k) nuo skriemulio ir tinkamai uždėkite naują trapecinį diržą (k).

- Reguliavimo varžtu įtempkite diržą (k). Atkreipkite dėmesį į tai, kad variklis / diržo skriemulys liktų stačiu kampu.
- Jei diržas (k) pasiduoda daugiau nei 10–15 mm, pavaros diržą (k) įtempkite (spauskite nykščiu).
- Vėl 2 varžtais pritvirtinkite diržo apsaugą (19).

⚠ DĖMESIO!

Kai nuimate arba uždedate pavaros diržą (k), atkreipkite dėmesį į tai, kad Jūsų pirštai nebūtų prispausti tarp diržo ir ritinėlio

Sužadintuvo alyvos keitimas (L - N pav.)

Dėl svorio patariame šį darbą atlikti padedant dviem asmenims!

- Sužadintuvo korpusas tepamas transmisine alyva SAE 10W 30, skirta automatinėms pavarų dėžėms, arba panašiu gaminiu. Po 200 darbo valandų pakeiskite alyvą.
- Alyvą keiskite tik tada, kai prietaisas atvėsęs.
- Nuimkite V diržo dangtį (19) ir V diržą (k).
- Atsukite ekscentrinio vibracinio prietaiso korpuso varžtus (M1 (4x)).
- Nuo ekscentrinio vibracinio prietaiso korpuso nukelkite visą viršutinę tankintuvo dalį su varikliu.
- Iš prietaiso viršaus išsukite alyvos išleidimo sraigta (M2), prietaiso korpusą pakreipkite ir leiskite alyvai ištekėti į surinkimo indą. Kad vėliau išvengtumėte problemų patikrinkite, ar alyvoje nėra smulkių drožlių.
- Ekscentrinio vibracinio prietaiso korpusą vėl pastatykite statmenai.
- Į prietaiso korpusą pripilkite rekomenduojamos alyvos.

⚠ DĖMESIO!

Neperpildykite – dėl per didelio kiekio alyvos sužadintuve gali sumažėti galia ir perkaisti sužadintuvas.

Variklio alyvos keitimas (R + W pav.)

Po 20 eksploataavimo valandų alyvą reikia pakeisti pirmą kartą, o vėliau ją keisti reikia kas 100 valandų. Norėdami išleisti variklinę alyvą, atlikite tokius veiksmus:

1. Paruoškite alyvos surinkimo vonelę ir atsukite alyvos išleidimo varžtą (j).
2. Atidarykite pripildymo angą (alyvmatį) (16), paverskite mašiną ir išleiskite alyvą.
3. Pripildykite alyvos (0,6 l), patikrinkite alyvmačiu (16) ir uždarykite.
4. Vėl įsukite alyvos išleidimo varžtą (j).

5. Norėdami padėti į laikymo vietą: Lėtai patraukite paleidiklį 5x, kad pasiskirstytų alyva (be uždegimo).

Rekomenduojama variklio alyva: SAE 10W-30 - SAE 10W-40

Panaudotą alyvą šalinkite pagal šalyje galiojančius reikalavimus. Panaudotos alyvos negalima pilti ant žemės ar maišyti su kitomis atliekomis.

Degalų bako ištuštinimas (S + Z pav.)

Paruoškite tinkamą indą ir išsukite plūdinės kameros išleidimo varžtą (t) (Z pav.). Nuimkite bako dangtelį (12) ir atidarykite benzino čiaupą (11). Tada sistema bus visiškai ištuštinta. Vėl uždarykite bako dangtelį (12).

Oro filtro valymas / keitimas (O - Q pav.)

- Nusukite sparnuotąją veržlę (o) ir nuimkite oro filtro dangtelį (n).
- Patikrinkite, ar oro filtro dangtelyje (n) nėra skylių arba įtrūkimų. Pakeiskite pažeistą elementą.
- Nusukite vidinę sparnuotąją veržlę (p) ir atsargiai išimkite popierinio filtro įdėklą (s) su putplasčio filtro įdėklu (r).
- Nešvarumus vidinėje filtro korpuso pusėje nuvalykite švaria, drėgna šluoste. Atkreipkite dėmesį į tai, kad į angą patektų nešvarumų.
- Kol filtras bus valomas, oro filtro dangtelį (n) vėl uždėkite ant filtro korpuso.
- Putplasčio filtro įdėklą (r) atsargiai nuimkite nuo popierinio filtro įdėklo (s). Patikrinkite abi dalis, ar jos nepažeistos. Pakeiskite pažeistus įdėklus.
- Išplaukite putplasčio filtro įdėklą (r) šiltu vandeniu ir švelniu muilo tirpalu. Kruopščiai nuplaukite švariu vandeniu ir gerai išdžiovinkite.
- Panardinkite putplasčio įdėklą (r) į švarią variklinę alyvą ir išspauskite alyvos perteklių.
- Pastuksenkite popierinio filtro įdėklą (s) ant kieto paviršiaus, kad pašalintumėte nešvarumus. Niekada nešvarumų nevalykite šepečiu, nes taip jie bus spaudžiami į pluoštą.
- Uždėkite putplasčio įdėklą (r) ant popierinio filtro įdėklo (s) ir vėl įmontuokite oro filtro elementą su sandarikliu.
- Pirmąją sparnuotąją veržlę (p) užsukite ant popierinio filtro įdėklo.
- Uždėkite oro filtro dangtelį (n) ir pritvirtinkite antrąją sparnuotąją veržlę (o).

⚠ **DĖMESIO:** niekada nepaleiskite variklio su pažeistu oro filtro įdėklų arba be jo. Taip į variklį gali patekti nešvarumų, todėl jis gali būti stipriai pažeistas. Bus paprasta gamintojo garantija.

Uždegimo žvakės valymas / keitimas (T + U pav.)

⚠ **DĖMESIO:** uždegimo žvakę (8) išmontuokite tik esant šaltam varikliui!

Išvalykite arba pakeiskite uždegimo žvakę (8).

- Ištraukite uždegimo žvakės kištuką ir iš uždegimo žvakės sričių pašalinkite visus nešvarumus.
- Išsukite ir patikrinkite uždegimo žvakę (8).
- Patikrinkite izoliatorių. Jei yra pažeidimų, pvz., įtrūkimų arba atplaišų, uždegimo žvakę (8) pakeiskite.
- Išvalykite uždegimo žvakės elektrodus vieliniu šepėčiu.
- Patikrinkite atstumą tarp elektrodų ir nustatykite.
- Kad variklis liktų galingas, turi būti tinkamas uždegimo žvakės (8) atstumas tarp elektrodų (0,7–0,8 mm).
- Įsukite uždegimo žvakę (8) ranka ir uždegimo žvakės raktu (g) priveržkite maždaug 1/4 pasukimo.
- Įkiškite uždegimo žvakės kištuką į uždegimo žvakę (8).

Plūdinės kameros valymas (Z pav.)

⚠ **DĖMESIO:** plūdinę kamerą išmontuokite tik esant šaltam varikliui!

1. Užsukite degalų čiaupą (11).
2. Atlaisvinkite plūdinės kameros išleidimo varžtą (t) ir išleiskite degalus į tinkamą indą.
3. Vėl pritvirtinkite išleidimo varžtą (t).
4. Atlaisvinkite plūdinės kameros tvirtinimo varžtą (u).
5. Atsukite plūdinę kamerą ir spindulinį sandarinimo žiedą bei kruopščiai išvalykite nedegiamame tirpiklyje ir leiskite išdžiūti. Patikrinkite spindulinį sandariklį, ar nėra įspaustų vietų ir pažeidimų.
6. Vėl prisukite abi dalis.
7. Atsukite degalų čiaupą (11) ir patikrinkite, ar nėra nesandarių vietų.

Kilus klausimų, nurodykite tokius duomenis:

- duomenis iš įrenginio specifikacijų lentelės;
- duomenis iš variklio specifikacijų lentelės.

Svarbus patarimas, tankintuvą siunčiant remontuoti:

dėl saugumo užtikrinkite, kad siunčiamame remontuoti tankintuve nebūtų alyvos ir dujų!

Aptarnavimo informacija

Reikia atsižvelgti į tai, kad atitinkamos šio produkto detalės priklausomai nuo naudojimo arba natūraliai nusidėvi, arba yra reikalingos kaip darbinė medžiaga. Besidėvinčios detalės*: Uždegimo žvakė, alyva, diržas, guminis kilimėlis, oro filtras

* netiekiamos kartu su prietaisu!

Atsarginių dalių ir priedų įsigysite mūsų techninės priežiūros centre. Tam nuskenuokite tituliniam lapė esantį QR kodą.

15. Utilizavimas ir pakartotinis atgavimas

Pakavimo nuorodos



Pakavimo medžiagas galima perdirbti. Utilizuokite pakuotes, tausodami aplinką

Netinkamo naudoti įrenginio utilizavimo galimybės sužinosite seniūnijoje arba miesto savivaldybėje.

Degalai ir alyvos

- Prieš utilizuodami įrenginį, ištuštinkite degalų baką ir variklinės alyvos rezervuarą!
- Degalų ir variklinės alyvos negalima mesti į buitines atliekas ar išpilti į nuotėkas, juos reikia surinkti ir utilizuoti atskirai!
- Tuščius alyvos ir degalų bakus reikia utilizuoti tausojant aplinką.

16. Sutrikimų šalinimas

Tolesnėje lentelėje nurodyti klaidų požymiai ir aprašyta, kaip jas galima pašalinti, jei Jūsų mašina blogai veiktų. Jei taip problemos nustatyti ir pašalinti negalite, kreipkitės į savo techninės priežiūros dirbtuves.

Problema	Priežastis	Šalinimo priemonė
Neįsijungia variklis.	Atjungtas uždegimo žvakės laidas.	Prie žvakės prijunkite žvakės laidą.
	Baigėsi degalai arba pasenę degalai.	Pripilkite naujo benzino.
	Droselio valdymo svirtis netinkamoje paleidimo padėtyje.	Droselinės sklendės valdymo svirtį nustatykite paleidimo padėtyje.
	Droselis ne padėtyje „ON“.	Jei prietaisas neišilęs, droselinę sklendę reikia nustatyti ties droseliu.
	Užsikimšusi degalų linija.	Išvalykite degalų liniją.
	Nešvari uždegimo žvakė.	Nuvalykite, sureguliuokite tarpą arba pakeiskite.
	Variklio užliejimas.	Kelias minutes palaukę įjunkite iš naujo, tačiau nepripildykite.
Variklis veikia netvarkingai.	Atsilaisvino uždegimo žvakės laidas.	Prijunkite ir priveržkite žvakės laidą.
	Prietaisas veikia nustatytas ties „CHOKE“.	Droselio svirtį nustatykite ties „OFF“.
	Užsikimšusi degalų linija arba pasenę degalai.	Išvalykite degalų liniją. Pripilkite švaraus naujo benzino.
	Užsikimšo vėdinimo sistema	Vėdinimo sistema išvalykite.
	Degalų sistemoje yra vandens arba nešvarumų.	Degalų baką ištuštinkite. Pripilkite naujų degalų.
	Nešvarus oro filtras.	Oro filtrą išvalykite arba pakeiskite.
Variklis perkaista.	Nešvarus oro filtras.	Oro filtrą išvalykite arba pakeiskite.
	Sutrikdytas oro tekėjimas.	Nuimkite pūstuvo korpusą ir išvalykite.
Variklis nesustos, kai droselio valdiklis yra sustabdytas, arba variklio greitis nedidėja tinkamai, kai droselio valdymas yra reguliuojamas.	Šiukšlės, trukdančios droselio jungčiai.	Nuvalykite nešvarumus ir šiukšles.
	Pažeista virvelė	Kreipkitės į specializuotą pardavėją
Kompaktinį įrenginį sunku valdyti plakant (mašina šokinėja ar linkuoja į priekį)	Per didelis variklio greitis kietoje vietoje.	Droselio svirtį nustatykite mažesniu greičiu.
	Amortizatorius per laisvas arba pažeistas.	Kreipkitės į specializuotą pardavėją
Jokios sutankinimo funkcijos arba plokštelių tankintuvus nepasiekia maksimalaus greičio	Pažeidimai ant žadintuvo arba plokštelinio kompaktoriaus.	Kreipkitės į specializuotą pardavėją
	Varantysis diržas per laisvas ir slysta ant skriemulio.	Sureguliuokite arba pakeiskite pavaros diržą
Alyvos praradimas iš variklio ar sužadintuvo	Susidėvėjęs antspaudas.	Kreipkitės į specializuotą pardavėją
	Nuotėkiai būste.	

Simbolu, kas atrodas uz ierīces, skaidrojums

Simbolu izmantošanai šajā rokasgrāmatā jāvērs jūsu uzmanība uz iespējamajiem riskiem. Ir precīzi jāizprot drošības simboli un skaidrojumi, uz kuriem tie attiecas. Brīdinājumi paši par sevi nenovērš riskus un nevar aizvietot pareizos pasākumus, lai novērstu negadījumus.

	<p>Uzmanību! Pirms darba uzsākšanas izlasiet šo rokasgrāmatu.</p>
	<p>Izmantojiet dzirdes aizsardzības līdzekļus.</p>
	<p>Izmantojiet aizsargbrilles.</p>
	<p>Izmantojiet darba cimdus.</p>
	<p>Valkājiet aizsargapavus.</p>
	<p>Nedrīkst demontēt vai modificēt aizsardzības un drošības ierīces.</p>
	<p>Neaizskariet rotējošās daļas.</p>
	<p>Darba zonā nedrīkst smēķēt.</p>
	<p>Neaizskariet karsto trokšņa slāpētāju, jo tas var izraisīt nopietnus apdegumus.</p>
	<p>Nelaidiet trešās personas darba zonā</p>
<p>△ Uzmanību!</p>	<p>Šajā lietošanas instrukcijā vietas, kuras attiecas uz jūsu drošību, mēs esam aprikojuši ar šādu zīmi</p>

Satura rādītājs:**Lappuse:**

1.	Ievads.....	216
2.	Ierīces apraksts (att. A - Y).....	216
3.	Piegādes komplekts	216
4.	Paredzētajam mērķim atbilstoša lietošana	217
5.	Vispārējie drošības norādījumi.....	217
6.	Papildu drošības norādījumi.....	219
7.	Tehniskie dati	220
8.	Izpakošana.....	220
9.	Uzbūve	220
10.	Darba sākšana.....	221
11.	Tīrīšana.....	222
12.	Transportēšana.....	223
13.	Glabāšana	223
14.	Apkope	223
15.	Utilizācija un otrreizēja izmantošana.....	225
16.	Traucējumu novēršana	226
17.	Atbilstības deklarācija.....	269

1. Ievads

Ražotājs:

Schepbach GmbH
Günzburger Strasse 69
D-89335 Ichenhausen

Cienījamais klient!

Vēlam jums daudz patīkama un veiksmīga darba, lietojot savu jauno Schepbach ierīci.

Piezīme.

IArbilstoši spēkā esošo likumdošanas aktu prasībām attiecībā uz atbildību par ražotās produkcijas kvalitāti, šīs ierīces ražotājs neuzņemas atbildību par šīs ierīces bojājumiem un bojājumiem/zaudējumiem, kas radušies tās izmantošanas rezultātā, ja:

- netiek ievērota atbilstoša piesardzība;
- netiek ievērotas ekspluatācijas instrukcijas;
- iekārtas remontu veic nepilnvarotas personas;
- tiek uzstādītas un izmantotas rezerves daļas, kas nav oriģinālās rezerves daļas;
- iekārta netiek pareizi ekspluatēta.

Mēs iesakām:

pirms šīs iekārtas ekspluatācijas uzsākšanas pilnībā izlasīt visas ekspluatācijas instrukcijas.

Šo ekspluatācijas instrukciju mērķis ir palīdzēt jums iepazīt šo iekārtu un pareizi to izmantot.

Šajās ekspluatācijas instrukcijās ir iekļautas svarīgas piezīmes par iekārtas drošu, prasmīgu un rentablu izmantošanu, kā arī par apdraudējuma novēršanu, remonta izmaksu ietaupīšanu, piespiedu dīkstāves laika samazināšanu, iekārtas uzticamības palielināšanu un kalpošanas mūža paildzināšanu.

Papildus šajās ekspluatācijas instrukcijās ietvertajām drošības prasībām ir jāievēro attiecīgajā valstī spēkā esošo piemērojamo likumdošanas aktu prasības.

Ekspluatācijas instrukcijām vienmēr jāatrodas iekārtas tuvumā. Ievietojiet tās plastmasas mapē, lai aizsargātu pret mitrumu un netīrumiem. Šīs instrukcijas ir jāizlasa katram iekārtas operatoram pirms darba uzsākšanas un pilnībā jāievēro. Ar šo iekārtu drīkst strādāt tikai tādas personas, kas ir izgājušas piemērotu apmācību tās izmantošanai un ir informētas par dažādajiem apdraudējumiem, kas rodas šīs iekārtas ekspluatācijas laikā. Ir jāievēro minimālā vecuma ierobežojums.

Papildus šajās ekspluatācijas instrukcijās ietvertajām drošības prasībām un valstī spēkā esošo piemērojamo likumdošanas aktu prasībām ir jāievēro vispārpieņemti tehniskie noteikumi.

Mēs neuzņemamies atbildību par nelaimes gadījumiem vai zaudējumiem, kas rodas, ja neņem vērā šo instrukciju un drošības norādījumus.

2. Ierīces apraksts (att. A - Y)

1. Akseleratora svira
2. Rokturis
3. Pacelšanas punkts
4. Motors
5. Ierosinātājs
6. Pamatplātne
7. Ierosinātāja eļļas iepildes urbums
8. Aizdedzes svece
9. Izplūdes kolektors
10. Gaisa vārsta piedziņas svira
11. Benzīna krāns
12. Benzīna tvirtne + vāks
13. Akseleratora svira
14. Raušanas starteris
15. Gaisa filtrs
16. Eļļas mērstienis
17. Ieslēgšanas / izslēgšanas motora slēdzis
18. Karburators
19. Siksnas aizsargs
20. Ierosinātāja eļļas notecināšanas atveres aizgrieznis

3. Piegādes komplekts

- 1x vibroplātne (a)
- 1x rokturis (2)
- 2x zvaigžņveida roktura uzgrieznis ar skrūvi (b)
- 1x gumijas paklājiņš (c)
- 3x stiprinājuma skrūve ar paplāksni un uzgriezni (e)
- 1x pārvietošanas mehānisms (f)
- 1x aizdedzes sveces atslēga (g)
- 2x kabelu savilcējs (h)
- 1x lietošanas instrukcija (i)

4. Paredzētajam mērķim atbilstoša lietošana

Vibroplātne novada spēkus uz irdenu grunti vai citiem materiāliem. To var lietot vispārējiem ceļu būvdarbiem, ainavu noformējumam un ēku celšanai. Vibroplātne palielina nestspēju, samazina ūdens caurlaidību, novērš grunts noslāņojumus, samazina grunts uzbrišanu vai saraušanos. Tā ir īpaši piemērota apvienoto bruģakmeņu, tranšeju blietēšanai ainavu veidošanas un uzturēšanas darbu laikā.

⚠ IEVĒRĪBA!

Vibroplātne nav konstruēta izmantošanai uz lipīgām pamatnēm, piem., māla, vai cietām virsmām, piem., betona.

Ierīci drīkst lietot tikai tai paredzētajiem mērķiem. Ierīces lietošana citiem mērķiem uzskatāma par neatbilstošu. Par jebkuriem bojājumiem vai savainojumiem, kas tādēļ radušies, ir atbildīgs lietotājs/operators, nevis ražotājs.

Paredzētajam mērķim atbilstoša lietošana ietver arī lietošanas instrukcijā minēto drošības noteikumu, kā arī montāžas instrukcijas un lietošanas norādījumus ievērošanu.

Personām, kas lieto ierīci un veic tās apkopi, ierīce jāpārzina, un tām jābūt informētām par iespējamiem riskiem.

Turklāt precīzi jāievēro spēkā esošie nelaimes gadījumu novēršanas noteikumi.

Jāievēro arī vispārīgie noteikumi arrodmedicīnas un drošības tehnikas jomā.

Patvaļīga izmaiņu veikšana ierīcē pilnībā atbrīvo ražotāju no atbildības par izmaiņu dēļ radušos kaitējumu.

Ierīci drīkst lietot tikai ar ražotāja oriģinālajām daļām un oriģinālajiem piederumiem.

Ražotāja drošības, darba un apkopes noteikumi, kā arī tehniskajos raksturlielumos

Nemiet vērā, ka mūsu ierīces atbilstoši paredzētajam mērķim nav konstruētas komerciālai, amatnieciskai vai rūpnieciskai izmantošanai. Mēs neuzņemamies garantiju, ja ierīci izmanto komerciālos, amatniecības vai rūpniecības uzņēmumos, kā arī līdzīgos darbos.

5. Vispārējie drošības norādījumi

- Iepazīstiet šo ierīci.
- Uzmanīgi izlasiet lietošanas instrukciju un pārliecinieties, vai jūs esat izpratis tās saturu, kā arī visas pie ierīces piestiprinātās etiķetes.
- Iepazīstieties ar ierīces izmantošanas jomu, kā arī ierobežojumiem un īpašajiem bīstamības avotiem.
- Pārliecinieties, vai jūs precīzi pārzināt visus vadības elementus un to darbību.
- Pārliecinieties, vai jūs zināt, kā apturēt ierīci un ātri deaktivizēt vadības elementus.
- Nemēģiniet lietot ierīci, nepārzinot un nezinot motora precīzu darbības principu un apkopes prasības, kā nepieļaut nelaimes gadījumus ar miesas bojājumiem un / vai materiālajiem zaudējumiem.
- Nelaidiet citas personas, īpaši bērnus savā darba zonā.

Darba zona

- Nekad nepalaidiet vai nevadiet ierīci slēgtā zonā. Izplūdes gāzes ir bīstamas, jo tās satur nāvējošo gāzi bez smakas – oglekļa oksīdu. Izmantojiet ierīci tikai labi vēdinātās ārējās zonās.
- Nekad neizmantojiet ierīci nepietiekamas redzamības vai gaismas apstākļos.

Personīgā drošība

- Nekad neizmantojiet ierīci narkotiku, alkohola vai medikamentu ietekmē, kas iespaido jūsu spēju pareizi vadīt ierīci.
- Valkājiet piemērotu apģērbu. Valkājiet garās bikses, zābakus un cimdus.
- Nevalkājiet vaļīgu apģērbu, tsas bikses vai jebkāda veida rotaslietas. Matiem jābūt sasietiem aizmugurē, tā ka tie nav garāki par pleciem. Sargājiet matus, apģērbu un cimdus no kustīgajām daļām. Vaļīgs apģērbs, rotaslietas vai gari mati var ieķerties kustīgajās daļās. Pārbaudiet ierīci pirms palaišanas.
- Atstājiet ugunsdrošības aizsargus savās vietās un darbderģus.
- Pārliecinieties, vai visi uzgriežņi, skrūves utt. ir droši pievilktas.
- Nekad neizmantojiet ierīci, ja tai ir nepieciešama apkope, vai tā atrodas sliktā tehniskā stāvoklī. Nomainiet bojātās, trūkstošās vai salūzušās daļas pirms vadības.
- Pārbaudiet, vai ierīcei nav benzīna noplūdes.
- Uzturiet to darbderģu. Neizmantojiet ierīci, ja nav iespējams ieslēgt un izslēgt motoru ar atbilstošu slēdzi.

- Ar benzīnu darbināma ierīce, kuru nevar vadīt ar motora slēdzi, ir bīstama, un tā ir jānomaina.
- Pierodiet pirms ierīces palaišanas, pārbaudīt, vai skrūvgrieži un atslēgas ir aizvāktas no zonas apkārt ierīcei. Skrūvgriežis vai atslēga, kas atrodas pie rotējošas ierīces daļas, var radīt miesas bojājumus.
- Esiet uzmanīgs, ievērojiet savas darbības, un izmantojiet veselo cilvēka saprātu, strādājot ar ierīci. Nepārpūlieties.
- Neizmantojiet ierīci, ja esat ar basām kājām, vai valkājot sandales vai tamlīdzīgus vieglus apavus. Valkājiet darba apavus, kas aizsargā jūsu pēdas un uzlabo stabilitāti uz slidenām virsmām.
- Nodrošiniet labu stabilitāti un līdzsvaru jebkurā brīdī. Tādējādi jūs varat ierīci labāk kontrolēt negaidītās situācijās.
- Nepieļaujiet negaidītu palaidi. Pārlicinieties, vai motora slēdzis ir izslēgts, pirms transportējat ierīci vai veicat ierīcei apkopes darbus. Ierīces transportēšana vai apkopes darbi var radīt nelaimes gadījumus, ja slēdzis ir ieslēgts.

Drošība, rīkojoties ar benzīnu

- Benzīns ir ļoti viegli uzliesmojošs, un tā gāzes var eksplodēt, ja aizdegas.
- Veiciet drošības pasākumus, rīkojoties ar benzīnu, lai mazinātu smaga savainojuma risku.
- Izmantojiet piemērotu benzīna kannu, ja uzpildāt vai notecināt tvertni.
- Veiciet šos darbus tīrās, labi vēdinātās ārējās zonās.
- Nesmēķējiet. Neļaujiet dzirkstelēm, atklātai liesmai vai citiem uguns avotiem nokļūt tuvumā, ja jūs uzpildāt benzīnu vai strādājat ar ierīci.
- Nekad neuzpildiet tvertni iekšelpās. Turiet iezemētus, elektriski vadītspējīgos priekšmetus, piem., instrumentus, nost no atklātām elektriskajām daļām un vadiem, lai nepieļautu dzirksteļošanu vai elektriskā loka veidošanos. Tādējādi varētu aizdegties benzīna gāzes.
- Vienmēr apturiet motoru un ļaujiet tam atdzist, pirms uzpildāt benzīna tvertni. Nekad nenoņemiet degvielas tvertnes vāku un neuzpildiet degvielu, ja motors darbojas, vai ja motors ir sakarsis.
- Neizmantojiet ierīci, ja jūs zināt par noplūdēm benzīna sistēmā. Lēnām atskrūvējiet degvielas tvertnes vāku, lai tvertnē samazinātos iespējamais spiediens. Nekad nepārpildiet tvertni (benzīnam nekad nevajadzētu atrasties virs marķētās maksimālās iepildes robežas). Atkārtoti droši noslēdziet benzīna tvertni ar degvielas tvertnes vāku un saslauciet izlieto benzīnu.

- Nekad neizmantojiet ierīci, ja degvielas tvertnes vāks nav droši aizskrūvēts. Nepieļaujiet aizdegšanās avotus izlietā benzīna tuvumā. Ja bija izliets benzīns, nemēģiniet palaist ierīci. Aizvāciet ierīci no izlējuma zonas un novērsiet aizdegšanās avotu veidošanos, līdz benzīna gāzes būs izgarojušas.
- Glabājiet benzīnu īpaši šim nolūkam izgatavotajās kannās.
- Uzglabājiet degvielu vēsā, labi vēdinātā zonā, prom no dzirkstelēm un atklātas liesmas vai citiem aizdegšanās avotiem. Nekad neglabājiet benzīnu vai ierīci ar uzpildītu tvertni ēkā, kurā benzīna gāzes var nonākt saskarē ar dzirkstelēm, atklātām liesmām vai citiem aizdegšanās avotiem, piem., ūdens sildītājiem, krāsnīm, drēbju žāvētājiem vai tamlīdzīgām ierīcēm.
- Ļaujiet motoram atdzist, pirms uzglabājat ierīci slēgtā zonā.

Ierīces izmantošana un kopšana

- Nekad nepaceliet vai nepārnēsājiet ierīci, ja motors darbojas.
- Nerīkojieties ar ierīci, pielietojot spēku.
- Izmantojiet pareizo ierīci savai izmantošanas jomai. Pareizā ierīce labāk un drošāk izpildīs tos darbus, kuriem tā ir konstruēta.
- Neizmainiet motora apgriezīgu skaita regulatora iestatījumu, vai neforsējiet apgriezīgu skaitu. Apgriezīgu skaita regulators kontrolē motora maksimālo ātrumu maksimāli droši.
- Neļaujiet motoram darboties ar lielu apgriezīgu skaitu, ja jūs neveicat blietēšanu.
- Neturiet delnas un pēdas rotējošu daļu tuvumā.
- Nepieļaujiet saskari ar karstu benzīnu, eļļu, izplūdes gāzēm un karstām virsmām. Nepieskarieties motoram vai izplūdes trokšņa slāpētājam. Šīs daļas lietošanas laikā kļūst īpaši karstas. Tās vēl ir karstas arī īsu brīdi pēc ierīces izslēgšanas.
- Ļaujiet motoram atdzist pirms apkopes darbu vai iestatīšanas veikšanas.
- Ja ierīce sāk izvadīt neparastus trokšņus vai vibrācijas, nekavējoties izslēdziet motoru, atvienojiet aizdedzes sveces vadu, un meklējiet cēloni. Neparasti trokšņi vai vibrācijas parasti ir kļūdu zīme.
- Izmantojiet tikai ražotāja atļautās montāžas daļas un piederumus. Neievērošanas gadījumā sekas var būt savainojumi.

- Veiciet ierīces apkopi. Pārbaudiet, vai kustīgajam daļām nav izvietojuma trūkumu vai nosprostošanās, daļu bojājumu un citu stāvokļu, kas varētu ietekmēt ierīces darbību. Uzticiet ierīci salabot pirms katras turpmākās izmantošanas, ja konstatējat bojājumus. Daudzu nelaimes gadījumu rezultāts ir slikti apkopts aprīkojums.
- Lai samazinātu ugunsgrēka risku, uzturiet motoru un izplūdes trokšņa slāpētāju brīvu no zāles, lapām, pārmērīga smērvielas daudzuma vai oglekļa nogulsnēm.
- Nekad neapleļiet vai neapsmidziniet ierīci ar ūdeni vai citiem šķīdriem.
- Nodrošini, lai rokturi būtu sausi, tīri un brīvi no sīkām detaļām.
- Notīriet ierīci pēc katras lietošanas reizes.
- Ievērojiet spēkā esošās atkritumu utilizācijas direktīvas, kas attiecas uz benzīnu, eļļu utt., lai aizsargātu apkārtējo vidi.
- Glabājiet izslēgto ierīci bērniem nepieejamā vietā un neļaujiet ierīci izmantot personām, kuras labi nepazīna ierīci vai šo instrukciju. Ierīce neapmācītu lietotāju rokās ir bīstama.

Serviss

- Pirms tīrīšanas, labošanas, kontroles vai iestatīšanas darbiem izslēdziet motoru un pārliecinieties, vai visas kustīgās daļas ir apstājušās.
- Vienmēr pārliecinieties, vai motora slēdzis atrodas pozīcijā "OFF". Atvienojiet aizdedzes sveces vadu un turiet to nost no aizdedzes sveces, lai nepieļautu nejaušu palaidi.
- Uzticiet ierīci pārbaudīt kvalificētam darbiniekam. Izmantojiet tikai oriģinālās rezerves daļas. Tādējādi nodrošina, ka ierīce paliek droša.

6. Papildu drošības norādījumi

- Sargājiet delnas, pirkstus un pēdas no pamatplātnes, lai nepieļautu savainojumus.
- Stingri ar abām rokām noturiet vibroplātnes rokturi. Ja abas rokas notur rokturi un pēdas atrodas attālumā no blietes plātnes, tad blietes plātnē nevar savainot delnas, pirkstus un pēdas.
- Vienmēr palieciet aiz ierīces, ja jūs to izmantojat; nekad neejiet vai nestāviet ierīces priekšā, ja motors darbojas.

- Nekad nenovietojiet instrumentus vai citus priekšmetus zem vibroplātnes. Ja ierīce atdurās pret nepiederošu priekšmetu, apturiet motoru, atvienojiet aizdedzes sveci, un pārbaudiet, vai ierīcei nav bojājumu; salabojiet bojājumus, pirms atkārtoti palaižat un izmantojat ierīci.
- Nepārslodojiet ierīci, veicot pārāk dziļu vai pārāk ātru blietēšanu.
- Neizmantojiet ierīci ar lielu ātrumu uz cietām vai slidenām virsmām.
- Esiet īpaši piesardzīgs, ja jūs izmantojat ierīci uz grants balastiem, grantētiem ceļiem vai ceļiem ar grants segumu, vai tos šķērsojat.
- Ievērojiet slēptus riskus vai satiksmi. Nepārvadājiet personas.
- Nekad nepametiet darba vietu, un nekad neatstājiet vibroplātni bez uzraudzības, ja motors darbojas.
- Vienmēr apturiet ierīci, ja pārtrauc darbu, vai jūs no vienas vietas pārejat uz nākamo.
- Netuvojieties tranšeju malām, un nepieļaujiet darbības, kas varētu apgāzt vibroplātni. Ejiet kāpumos uzmanīgi taisnā līnijā un atmuguriski, lai nepieļautu vibroplātnes apgāšanos uz operatoru.
- Vienmēr novietojiet ierīci uz stingras un līdzenas virsmas, un izslēdziet ierīci.
- Ierobežojiet darba laiku pie ierīces un izdariet regulārus pārtraukumus, lai mazinātu vibrāciju slodzes un ļautu atpūtināt delnas. Samaziniet ātrumu un spēka pielikšanu, ar kādu jūs izpildāt periodiskās kustības.

Atlikušie riski

Ierīce ir konstruēta saskaņā ar tehniskās attīstības līmeni un vispārārstātajiem drošības tehnikas noteikumiem. Tomēr darba laikā var rasties atsevišķi atlikušie riski.

- Neskatoties uz visiem veiktajiem pasākumiem, var saglabāties arī slēpti atlikušie riski.
- Atlikušos riskus var minimizēt, ja kopā ievēro "Drošības norādījumus" un "Noteikumiem atbilstošu lietošanu", kā arī lietošanas instrukciju.
- Nepieļaujiet nejaušu ierīces iedarbināšanos.
- Izmantojiet instrumentu, kurš ir ieteicams šajā lietošanas instrukcijā. Tā panāksiet, ka ierīcei ir optimāla jauda.
- Kad ierīce darbojas, netuviniet rokas darba zonai.

7. Tehniskie dati

Motora	Viencilindra/četraktu bezsvina benzīnam
Virzuļa tilpums	196 cm ³
Maks. motora jauda	4,8 kW
Tvertnes tilpums	3,5 l
Eļļas daudzums	max. 0,6l
Exciter eļļas tilpums	0,35 l
Darba plātnes G x P	ca. 550 x 440mm
Centrbēdzes spēks	23 kN
Padeves ātrums	25 m/min
Vibrāciju skaits	4200 vpm
Blīvēšanas dziļums	30 cm
Maksimālais pieļaujamais motora slīpuma stāvoklis	25°
Svars	aptuveni 84 kg

Tehniskā specifikācija var tikt mainīta!

Troksnis un Vibrācija

△ **Brīdinājums:** Troksnis var radīt smagas sekas jūsu veselībai. Ja ierīces troksnis pārsniedz 85 dB, lietojiet piemērotus ausu aizsargus.

Trokšņa raksturlielumi

Skaņas jaudas līmenis L_{WA} (EN ISO 3744)	105dB
Skaņas spiediena līmenis L_{pA} (EN ISO 11201)	84,6dB
Kļūda K_{pA}	2,72 dB

Vibrāciju raksturlielumi

Vibrācija ah	30 m/s ²
--------------	---------------------

Norāde: Norādītie trokšņa raksturlielumi ir noteikti saskaņā ar standartizētu pārbaudes metodi, un to var izmantot, lai savstarpēji salīdzinātu dažādus instrumentus. Turklāt šīs vērtības ir piemērotas, lai iepriekš varētu novērtēt ietekmes lietotājam, kas rodas trokšņa iespaidā.

Brīdinājums! Atkarībā no tā, kā jūs izmantojat instrumentu, faktiskās vērtības var atšķirties no norādītajām. Veiciet pasākumus, lai pasargātos no trokšņu ietekmes.

Turklāt ņemiet vērā visu darba gaitu, tātad arī brīžus, kad instruments darbojas bez slodzes, vai ir izslēgts.

Piemēroti pasākumi bez visa pārējā ietver sevī instrumenta un ievietojamā instrumenta regulāru apkopi un kopšanu, regulārus pārtraukumus, kā arī labu darba gaitas plānošanu.

8. Izpakošana

- Atveriet iepakojumu un uzmanīgi izņemiet ierīci.
- Noņemiet iepakojuma materiālu, kā arī iepakojuma un transportēšanas stiprinājumus (ja tādi ir).
- Pārbaudiet, vai piegādes komplekts ir pilnīgs.
- Pārbaudiet, vai ierīce un piederumi transportēšanas laikā nav bojāti. Ja ir kādi iebildumi, nekavējoties sazinieties ar starpnieku.
- Vēlākas reklamācijas netiek atzītas. Ja iespējams, uzglabājiet iepakojumu līdz garantijas termiņa beigām Pirms izmantošanas iepazīstieties ar ierīci ar lietošanas instrukcijas palīdzību.
- Piederumiem, kā arī dilstošām detaļām un rezerves daļām izmantojiet tikai oriģinālās detaļas. Rezerves daļas saņemsiet savā tirdzniecības uzņēmumā.
- Pasūtījumos norādiet mūsu preces numurus, kā arī ierīces tipu un izgatavošanas gadu.

△ UZMANĪBU!

Ierīce un iepakojuma materiāls nav rotaļlietas! Bērni nedrīkst rotaļāties ar plastmasas maisiņiem, plēvēm un sīkām detaļām! Pastāv norīšanas un nosmakšanas risks!

9. Uzbūve

Roktura montāža (att. A - F)

- Nostipriniet rokturi (2) pie vibroplātnes (a), izmantojot skrūvi un zvaigžņveida roktura uzgriezni (b). Skrūvi ievieto no ārpuses un nostiprina ar paplāksni un zvaigžņveida roktura uzgriezni.
- Tagad akseleratora sviru (1) nostiprina pie roktura (2) (atslēgas izmērs 8/10). Boudena trosi nofiksē pie roktura (2), izmantojot kabeļu savilcējus (h).

Gumijas paklājiņa montāža (att. G + H)

- Gumijas paklājiņš (c): Novietojiet vai pārvelciet vibroplātni uz gumijas paklājiņa (c) un ieregulējiet caurumus, tad no apakšas nofiksējiet ar 3 stiprinājuma skrūvēm (e).

Pārvietošanas mehānisma montāža (att. X + Y)

- Pārvietošanas mehānisms (f): Sagāziet vibroplātni aiz roktura (2) uz priekšu un ieregulējiet pārvietošanas mehānismu (f) šim nolūkam paredzētajā urbumā. Tagad vibroplātni atkal var nolaist un transportēt.

10. Darba sākšana

△ IEVĒRĪBAI!

Pirms lietošanas sākšanas noteikti pilnīgi uzstādiet ierīci!

Rokturis (2) (att. A)

Lietojiet rokturi (2) ierīces izmantošanas laikā, lai to vadītu.

Akseleratora svira (1) (att. A + C)

Ar akseleratora sviru (1) vada ierīces ātrumu. Ja sviru pārvieto parādītajos virzienos, motors darbojas ātrāk vai lēnāk.

Ātri =

Lēni =

Pacelšanas punkts (3) (att. A)

Ierīces pacelšanai, izmantojot celtni vai citu pacelšanas mehānismu.

Siksnas aizsargs (19) (att. A)

Noņemiet šo aizsargu (19), lai iegūtu piekļuvi ķīļsiksmai. Nekad neizmantojiet vibroplātni bez siksnas aizsarga (19).

Ja ķīļsiksma aizsargs (19) nav piestiprināts, ir iespējams, ka jūsu delna tiks iespiesta starp ķīļsiksnu un sajūgu, un tādējādi jums radīsies smagi savainojumi.

Ierosinātājs (5) (att. A)

Sajūgs un siksnas piedziņas sistēma darbina ierosinātāja vārpstas ekscentra svaru ierosinātāja korpusa ietvaros liela ātruma gadījumā. Šis lielais vārpstas rotācijas ātrums izraisa ierīces ātru augšup un lejup kustību, kā arī kustību uz priekšu.

Motora slēdzis (ieslēgšana / izslēgšana) (17)

(att. A + I)

Ar motora slēdzi (17) aktivizē un deaktivizē aizdedzes sistēmu. Motora slēdzim (17) jāatrodas pozīcijā "ON", lai motors darbotos.

Motors apstājas, ja motora slēdzi (17) pārvieto pozīcijā "OFF".

Pārbaude pirms vadības

- Pārbaudiet motora visas puses, vai nav eļļas vai benzīna noplūdes.
- Ievērojiet, vai nav bojājumu pazīmes.
- Pārbaudiet, vai ir piestiprināti visi aizsargapvalki un pievilktas visas skrūves, uzgriežņi un tapas.

Motora eļļas pārbaude (att. I -R)

- Izņemiet eļļas mērstieni (16) un notīriet to.
- Ievadiet mērstieni (16) atpakaļ un pārbaudiet eļļas līmeni, atkārtoti stingri nepieskrūvējot mērstieni (16).
- Ja eļļas līmenis ir pārāk zems, pievienojiet ieteicamo eļļas daudzumu.
- Pēc pabeigšanas atkārtoti samontējiet visu, un ieskrūvējiet eļļas mērstieni.



Benzīna pārbaude (att. S)

- Apturiet motoru, atveriet degvielas tvertnes vāku (12) un pārbaudiet benzīna uzpildes līmeni. Ja uzpildes līmenis ir pārāk zems, pievienojiet benzīnu, līdz tvertne ir pilna. Tad atkārtoti uzskrūvējiet vāku.
- Nepievienojiet tik daudz benzīna, lai tvertnes mala būtu nosepta (benzīna maksimālais uzpildes līmenis).
- Ir ieteicams svīnu nesaturošs benzīns ar oktānskaitli 90. Svīnu nesaturošs benzīns samazina oglekļa nogulsnes un pagarina izplūdes gāzu sistēmas darbības ilgumu.
- Neizmantojiet jau izmantoto un piesārņoto benzīnu. Neļaujiet netīrumiem un ūdenim iekļūt benzīna tvertnē.

Motora palaišana (att. I + K)

- Pārvietojiet benzīna krānu (11) pozīcijā "ON". Ja jūs palaižat aukstu motoru, pārvietojiet gaisa vārsta piedziņas sviru (10) pozīcijā CLOSE .
- Ja gaisa vārsta piedziņas svira (10) motora palaišanai bija pārvietota pozīcijā CLOSE , mierīgi pārvietojiet to pozīcijā OPEN , kamēr motors iesilst.
- Ja jūs palaižat iesildītu motoru, atstājiet gaisa vārsta piedziņas sviru (10) pozīcijā OPEN .
- Pārvietojiet motora slēdzi (17) pozīcijā "ON".
- Aktivizējiet raušanas starteri (14).

Raušanas starteris (14) (att. A)

Viegli pavelciet startera rokturi (14), līdz jūtat pretestību. Tad spēcīgi pavelciet un novietojiet startera rokturi (14) atpakaļ sākuma pozīcijā. Ja gaisa vārsta piedziņas svira (10) motora palaišanai bija pārvietota pozīcijā CLOSE , mierīgi pārvietojiet to pozīcijā OPEN , kamēr motors iesilst. Pavelciet akceleratora sviru (1) pēc motora iesīšanās, lai palielinātu motora ātrumu. Plātne sāk vibrēt un blietēt.

Kustība uz priekšu

Vibroplātne automātiski virzās uz priekšu, kad droselējvārstu atver līdz galam.

⚠ IEVĒRĪBA!

Neizmantojiet vibroplātņi uz betona vai ārkārtīgi cietām, sausām, noblietētām virsmām. Tādā gadījumā vibroplātne vairāk lēkā, nevis vibrē. Tādējādi var sabojāt gan vibratoru, gan arī motoru.

Atkārtojumu skaits, kāds nepieciešams vajadzīgajam blietēšanas rezultātam, ir atkarīgs no pamatnes veida un mitruma. Maksimālā blietēšana bija sasniegta, ja jūs pamanāt ļoti spēcīgu atsitienu.

Ja jūs izmantojat vibroplātņi uz bruģakmeņiem, piestipriniet gumijas paklājiņu (c), lai nepieļautu akmens virsmas plaisāšanos un noslīpēšanos.

Zināms mitruma daudzums pamatnē ir nepieciešams. Taču pārmērīgs mitrums var radīt to, ka mazas daļas salīp kopā un traucē labu blietēšanu. Ļaujiet pamatnei mazliet nožūt, ja tā ir ārkārtīgi slapja.

Ja pamatne ir tik sausa, ka vibroplātnes lietošanas laikā savirpuļojas putekļu mākoņi, pamatnei vajadzētu mazliet pievienot ūdeni, lai uzlabotu blietēšanu. Tādējādi atslogo arī gaisa filtru.

⚠ IEVĒRĪBA!

Ja pārsniedz šo kāpumu, var notikt motora eļļošanas sistēmas atteice (smidzināmā eļļošana un tādēļ svarīgu motora komponentu atteice).

Motora apturēšana

- Lai apturētu motoru avārijas situācijā, vienkārši novietojiet motora slēdzi (17) pozīcijā "OFF".
- Lietojiet turpmāko norisi normālos apstākļos:
- Novietojiet motora akceleratora sviru (1) atpakaļ tukšgaitas pozīcijā , lai apturētu blietes kustību uz priekšu.

- Ļaujiet motoram vienu vai divas minūtes atdzist, pirms jūs to apturat.
- Pārvietojiet motora slēdzi (17) pozīcijā "OFF".
- Ja nepieciešams, aizgrieziet benzīna krānu (11).

⚠ IEVĒRĪBA!

Novietojiet gaisa vārsta piedziņas sviru (10) pozīcijā CLOSE , lai apturētu motoru. Tas var radīt kļūdainu aizdedzi vai motora bojājumu.

Tukšgaitas ātrums

Novietojiet akceleratora sviru (1) pozīcijā SLOW , lai samazinātu motora slodzi, ja jūs neveicat blietēšanu.

Motora ātruma samazināšana tukšgaitā pagarina motora darbības ilgumu, taupa benzīnu un samazina ierīces trokšņu līmeni.

11. Tīrīšana

⚠ IEVĒRĪBA!

Pirms tīrīšanas darbu veikšanas vienmēr izslēdziet motoru un atvienojiet aizdedzes sveces uzgali.

Iesakām tīrīt ierīci uzreiz pēc katras lietošanas reizes.

Noņemiet nogulsnes no vibroplātnes ar mīkstu suku, putekļsūcēju vai saspiesto gaisu.

Notīriet blietes apakšpusi, tiklīdz noblietētās pamatnes daļiņas iestrēgst. Ierīce labi nedarbojas, ja apakšpuse nav gluda un tīra.

Regulāri tīriet ierīci ar mitru drānu un mazliet ziepju pastas. Neizmantojiet tīrīšanas līdzekļus vai šķīdinātājus; tie varētu bojāt ierīces plastmasas daļas. Uzmaniet, lai ūdens nevarētu iekļūt ierīces iekšienē.

⚠ IEVĒRĪBA!

Neizmantojiet "spiediena ūdens strūkļas tīrīšanas aparātus" vibroplātnes tīrīšanai. Ūdens var iekļūt ierīces blīvajās vietās un sabojāt darbvārpstas, virzuļus, gultņus vai motoru. Spiediena ūdens strūkļas tīrīšanas aparāti saīsina darbības ilgumu un pasliktina vadāmību.

12. Transportēšana

Skatiet ierīces svāra tehniskos raksturlielumus. Ļaujiet motoram atdzist pirms pacelšanas / transportēšanas vai glabāšanas iekšelpās, lai nepieļautu apdegumus un ugunsgrēka rašanās risku.

Ierīces pozīcijas maiņas gadījumā to var aprīkot ar klātpievienoto pārvietošanas mehānismu (f) (skatiet pārvietošanas mehānisma montāžu).

Ierīces iekraušana:

Paceliet ierīci, izmantojot pacelšanas punktu (3) pie ierīces statnes. Izmantojiet pietiekami stipru ķēdi, trosi vai lenti. Ierīce jātransportē stāvus pozīcijā, lai nepieļautu benzīna izliešanu. Neievietojiet ierīci uz sāna vai otrādi.

Nostipriniet ierīci vai izmantojiet pacelšanas punktu (3) transportēšanai.

⚠ Ierīce var nokrist un izraisīt bojājumus vai savainojumus, ja to pienācīgi nepacel. Paceliet tikai pie pacelšanas punkta (3).

13. Glabāšana

Glabāšana (skatiet punktu Degvielas tvertnes iztukšošana):

Ja vibroplātni nelieto ilgāk par 30 dienām, tad, lai to sagatavotu novietošanai glabāšanā, jāizpilda zemāk minētās darbības.

1. Pilnīgi iztukšojiet benzīna tvertni. Glabāšanā novietotais benzīns, kas satur etanolu vai MTBE, 30 dienu laikā izsīkst. Izsīkušam benzīnam ir augsts gumijas saturs, un tādējādi tas var aizsprostot karburatoru un ierobežot benzīna padevi.
2. Palaidiet motoru un ļaujiet tam darboties, līdz tas apstājas. Tādējādi nodrošina, ka karburatorā nepaliek benzīns. Tādējādi novērš nogulšņu veidošanos karburatorā un iespējamus motora bojājumus.
3. Noteciniet eļļu no motora, kamēr tas vēl ir silts. Iepildiet jaunu eļļu.
4. Noteciniet esošo degvielu no pludiņa kameras (skatiet "Pludiņa kameras tīrīšana")
5. Izmantojiet tīras drānas blietes un izplūdes atveres tīrīšanai no ārpusēs.
6. ⚠ Plastmasas daļu tīrīšanai neizmantojiet koroziju izraisošus tīrīšanas līdzekļus vai tīrīšanas līdzekļus uz eļļas bāzes. Ķīmiskās vielas var sabojāt plastmasu.

7. Glabājiet vibroplātni stāvus pozīcijā tīrā, sausā ēkā ar labu ventilāciju.

⚠ **Neglabājiet vibroplātni ar benzīnu vienā neventilētā zonā, kur benzīna gāzes var nonākt saskarē ar liesmām, dzirkstelēm, kontrollampiņām vai citiem aizdegšanās avotiem. Lietojiet tikai pieļaujamas benzīna kannas.**

Glabājiet ierīci un tās piederumus tumšā, sausā un nesalstošā, kā arī bērniem nepieejamā vietā. Ieteicamā glabāšanas temperatūra ir 5-30°C.

Nosedziet elektroinstrumentu, lai to aizsargātu pret putekļiem vai mitrumu. Uzglabājiet lietošanas instrukciju pie elektroinstrumenta.

14. Apkope

⚠ IEVĒRĪBA!

Pirms apkopes darbu veikšanas vienmēr izslēdziet motoru un atvienojiet aizdedzes sveces uzgali.

Vibroplātnes apkope nodrošina ierīces un to komponentu ilgstošu darbības ilgumu.

- Pirms apkopes darbiem izslēdziet ierīci. Motoram jābūt atdzisušam.
- Atstājiet akseleratora sviru (1) pozīcijā SLOW, atvienojiet aizdedzes sveces vadu no aizdedzes sveces (8) un nostipriniet to.
- Pārbaudiet vibroplātnes vispārējo stāvokli. Pārbaudiet, vai kustīgajām daļām nav vaļīgu skrūvju, izvietojuma trūkumu vai nosprostošanās, nav salūzušu vai saplīsušu daļu un citu stāvokļu, kas varētu ietekmēt ierīces darbību.
- Kustīgo daļu eļļošanai izmantojiet augstvērtīgu vieglo mašīneļļu.
- Notīriet vibroplātnes apakšpusi, tiklīdz noblietētas pamatnes daļiņas iestrēgst. Ierīce labi nedarbojas, ja apakšpuse nav gluda un tīra.
- Piestipriniet atpakaļ aizdedzes sveces vadu.

Ķīļsiksna pārbaude un nomaiņa

- Ķīļsiksmai (k) jābūt labā stāvoklī, lai garantētu optimālu spēka pārnese no motora uz ekscentra vārpstu. Pārbaudiet ķīļsiksna (k) stāvokli.
- Ja ķīļsiksna (k) ir ieplīsums, nolietota vai gluda, tā jānomaina.

Ķīļsiksna nomaiņa (att. L)

- Izslēdziet motoru.
- Motoram jābūt atdzisušam.

- Noņemiet siksas aizsargu (19), lai iegūtu piekļuvi ķīļsiksnei (k).
- Atskrūvējiet 4 motora skrūves un mazliet pavirziet motoru uz priekšu.
- Noņemiet nolietoto ķīļsiksnu (k) no skriemeļa un pareizi uzvelciet jaunu ķīļsiksnu (k).
- Izmantojot regulēšanas skrūvi, nospriegojiet siksnu (k), turklāt uzmaniet, lai motors / siksas skriemelis paliktu taisnā leņķī.
- Papildus nospriegojiet dzensiksnu (k), ja siksna (k) atslābst par vairāk nekā 10-15 mm (piespiešana ar lielo pirkstu)
- Piestipriniet atpakaļ siksas aizsargu (19) ar 2 skrūvēm.

⚠ IEVĒRĪBA!

Ja jūs noņemat vai uzvelkat dzensiksnu (k), uzmaniet, lai neiespiestu pirkstus starp siksnu un ritentiņu

Ierosinātāja eļļas maiņa (att. L - N)

Sakarā ar svaru mēs iesakām šo darbu veikt ar divām personām!

Ierosinātāja korpusu uztur tehniskā kārtībā, izmantojot automātiskās transmisijas eļļu SAE 10W 30 vai tamlīdzīgu ražojumu. Mainiet eļļu pēc 200 darba stundām.

- Eļļas nomaīņu veiciet tikai pēc tam, kad ekscentra vibrācijas ierīce ir atdzisusi.
- Atvienojiet ķīļsiksas nodalījuma apvalku (19) un ķīļsiksnu (k).
- Atskrūvējiet ekscentra vibrācijas ierīces korpusa skrūves (M1 (4x)).
- Noceliet visu vibroblietes un motora augšējo daļu no ekscentra vibrācijas ierīces korpusa.
- Izskrūvējiet eļļas iztukšošanas skrūvi (M2) no ekscentra vibrācijas ierīces augšpusēs, sasveriet ekscentra vibrācijas ierīces korpusu un izlejiet eļļu eļļas uztvērējā. Lai izvairītos no problēmām nākotnē, pārbaudiet, vai eļļā nav metāla skaidu.
- No jauna novietojiet ekscentra vibrācijas ierīces korpusu horizontālā stāvoklī.
- Iepildiet ekscentra vibrācijas ierīces korpusā eļļu, kas paredzēta ekscentra vibrācijas ierīcēm.

⚠ IEVĒRĪBA!

Nepārpildiet - pārāk liels eļļas daudzums ierosinātājā var mazināt jaudu un pārkarsēt ierosinātāju.

Motora eļļas nomaīņa. (R + W att.)

Eļļa pirmo reizi ir jānomaina pēc 20 darba stundām, bet pēc tam — ik pēc 100 darba stundām.

Lai notecinātu motoreļļu, rīkojieties šādi:

1. Sagatavojiet eļļas savācējvannu un atveriet eļļas notecināšanas atveres aizgriezni (j).
2. Atveriet eļļas iepildes atveri (mērstienis) (16), sagāziet ierīci un ļaujiet eļļai notecēt.
3. Iepildiet eļļu (0,6 l), pārbaudiet ar mērstieni (16) un noslēdziet.
4. Atkārtoti noslēdziet eļļas notecināšanas atveres aizgriezni (j).
5. Lai novietotu glabāšanā: Lēnām 5 reizes pavelciet starteri, lai eļļa sadalītos (bez aizdedzes).

Ieteicamā motoreļļa SAE 10W-30 - SAE 10W-40

Likvidējiet atkritumeļļu saskaņā ar jūsu valsts noteikumiem.

Izliet atkritumeļļu zemē vai sajaukt to kopā ar citiem atkritumiem ir aizliegts.

Degvielas tvertnes iztukšošana (att. S + Z)

Sagatavojiet piemērotu tvertni un atskrūvējiet pludiņa kameras notecināšanas atveres aizgriezni (t) (att. Z). Tagad noņemiet degvielas tvertnes vāku (12) un atveriet benzīna krānu (11). Tādā gadījumā sistēma ir pilnīgi iztukšota. Atkārtoti noslēdziet degvielas tvertnes vāku (12).

Gaisa filtra tīrīšana / nomaīņa (att. O - Q)

- Noskrūvējiet spārnuzgriezni (o) un noņemiet gaisa filtra vāku (n)
- Pārbaudiet, vai gaisa filtra vākam (n) nav caurumu vai plaisu. Nomainiet bojāto elementu.
- Noskrūvējiet iekšējo spārnuzgriezni (p) un uzmanīgi izņemiet papīra filtra ieliktni (s) ar porolona filtra ieliktni (r).
- Noslaukiet netīrumus no filtra korpusa iekšpusēs ar tīru, mitru lupatiņu. Uzmaniet, lai netīrumi neiekļūtu atverē.
- Uzlieciet gaisa filtra vāku (n) uz filtra korpusa atbilstoši filtra tīrīšanas ilgumam.
- Uzmanīgi noņemiet porolona filtra ieliktni (r) no papīra filtra ieliktna (s). Pārbaudiet abas daļas, vai tām nav bojājumu. Nomainiet bojātos ieliktnus.
- Tīriet porolona filtra ieliktni (r) siltā ūdenī un maigā ziepju šķīdumā. Pamatīgi izskalojiet ar tīru ūdeni un ļaujiet labi nožūt.
- Iegremdējiet porolona ieliktni (r) tīrā motoreļļā un izspiediet lieko eļļu.
- Izpuriniet papīra filtra ieliktni (s) uz cietas virsmas, lai novērstu netīrumus. Nekad netīriet netīrumus ar suku, jo citādi netīrumus iespējš šķiedrās.

- Uzlieciet porolona ieliktni (r) uz papīra filtra ieliktna (s) un uzstādiat atpakaļ gaisa filtra elementu ar blīvējumu.
- Uzskrūvējiet pirmo spārnuzgriezni (p) uz papīra filtra ieliktna
- Uzlieciet gaisa filtra vāku (n) un nostipriniet ar otu spārnuzgriezni (o)

⚠ IEVĒRĪBA! Nekad neļaujiet motoram darboties bez gaisa filtra ieliktna vai ar bojātu gaisa filtra ieliktni. Šādā veidā netīrumi var iekļūt motorā, kā rezultātā var rasties motora bojājumi. Ražotāja garantija tiek atcelta.

Aizdedzes sveces tīrīšana / nomaiņa (att. T + U)

⚠ IEVĒRĪBA! Demontējiet aizdedzes sveci (8) tikai aukstam motoram!

Pēc vajadzības notīriet vai nomainiet aizdedzes sveci (8).

- Noņemiet aizdedzes sveces uzgali un novērsiet iespējamus netīrumus aizdedzes sveces zonās.
- Izskrūvējiet un pārbaudiet aizdedzes sveci (8).
- Pārbaudiet izolatoru. Bojājumu, piem., plaisu vai šķēlumu gadījumā nomainiet aizdedzes sveci (8).
- Notīriet aizdedzes sveces elektrodus ar stieplu suku.
- Pārbaudiet un noregulējiet spraugu starp elektrodziem.
- Lai motors saglabātu jaudu, aizdedzes svecei (8) jābūt pareizai spraugai starp elektrodziem (0,7-0,8 mm).
- Ar roku ieskrūvējiet aizdedzes sveci (8) un ar aizdedzes sveces atslēgu (g) pievelciet par aptuveni 1/4 apgrieziena.
- Uzlieciet aizdedzes sveces uzgali uz aizdedzes sveces (8).

Pludiņa kameras tīrīšana (att. Z)

⚠ IEVĒRĪBA! Demontējiet pludiņa kameru tikai aukstam motoram!

1. Aizgrieziet degvielas krānu (11).
2. Atskrūvējiet pludiņa kameras notecināšanas atveres aizgriezni (t) un noteciniet degvielu piemērotā tvertnē.
3. Atkārtoti piestipriniet notecināšanas atveres aizgriezni (t)
4. Atskrūvējiet pludiņa kameras stiprinājuma skrūvi (u)

5. Noskrūvējiet pludiņa kameru un radiālo blīvējumu, un pamatīgi notīriet neuzliesmojošā šķīdinātājā un ļaujiet nožūt. Pārbaudiet, vai radiālajam blīvējumam nav piespiešanas vietu un bojājumu.
6. Atkārtoti pieskrūvējiet abas daļas.
7. Uzskrūvējiet degvielas krānu (11) un pārbaudiet, vai nav neblīvu vietu.

Jautājumu gadījumā norādiet šādus datus:

- ierīces datu plāksnītē norādītie dati;
- motora datu plāksnītē norādītie dati.

Svarīgs norādījums, nododot vibroblieti remontdarbnīcā.

Drošības apsvērumu dēļ, lūdzu, pārliecinieties, ka vibroblietes tiek nosūtītas uz remontdarbnīcu bez eļļas un degvielas!

Informācija par apkalpošanu

Ņemiet vērā, ka šajā izstrādājumā ir daļas, kas nodilst atbilstoši vai dabiskas izmantošanas gaitā, respektīvi, ir detaļas, kas nepieciešamas kā patēriņa materiāli. Dilstošas detaļas*: Aizdedzes svece, eļļa, josta, gumijas pakļājs, gaisa filtrs

* Nav noteikti jābūt piegādes komplektā!

Rezerves daļas un piederumus varat saņemt mūsu apkopes centrā. Šim nolūkam noskenējiet titullapā esošo kvadrāt kodu.

15. Utilizācija un otreizēja izmantošana

Norādes par iepakojumu



Iepakojuma materiāli ir pārstrādājami. Utilizējiet iepakojumus atbilstoši apkārtējās vides prasībām.

Par iespējam izmantot nolietoto ierīci jautājiet sava novada vai pilsētas administrācijā.

Degviela un eļļas

- Pirms ierīces utilizācijas jāiztukšo degvielas tvertne un motoreļļas tvertne!
- Degvielu un motoreļļu nedrīkst izmest sadzīves atkritumos vai kanalizācijā, bet gan tie jānodod šķirošanas vai utilizācijas punktā!
- Tukšās eļļas un degvielas tvertnes jāutilizē atbilstoši apkārtējās vides prasībām.

16. Traucējumu novēršana

Turpmākajā tabulā ir parādītas kļūdu pazīmes, un aprakstīts, kā jūs varat tās novērst, ja šī ierīce nedarbojas pareizi. Ja jūs tādā veidā nevarat lokalizēt un novērst problēmu, vērsieties tuvākajā servisa darbnīcā.

Problēma	Iemesls	Novēršana
Nav iespējams iedarbināt motoru	Atvienojiet aizdedzes sveces vads	Cieši piestipriniet aizdedzes sveces vadu aizdedzes svecei
	Beigusies degviela vai degviela ir sastāvējusies	Uzpildiet tīru, svaigu degvielu
	Droseles vadības svira ir iestatīta nepareizā iedarbināšanas pozīcijā	Iestatiet droseles vadības sviru iedarbināšanas pozīcijā
	Drosele nav iestatīta pozīcijā ON (IESLĒGT)	Droselei jābūt iestatītai aukstās palaišanas pozīcijā
	Nosprostota degvielas līnija	Iztīriet degvielas līniju
	Aizdedzes sveces atteice	Notīriet, noregulējiet spraugu vai nomainiet
	Dzinēja pārpludināšana	Nogaidiet pāris minūtes un tad iedarbiniet no jauna, taču neuzpildiet
Motors darbojas ar pārtraukumiem	Aizdedzes sveces vads ir kļuvis vaļīgs	Pievienojiet un cieši pievelciet aizdedzes sveces vadu
	Ierīce darbojas ar atvērtu droseļvārstu	Iestatiet droseles sviru IZSLĒGŠANAS pozīcijā
	Bloķēta degvielas līnija vai degviela ir sastāvējusies	Iztīriet degvielas līniju lepdiet tvertnē tīru, svaigu benzīnu
	Nobloķēta izplūde	Iztīriet izplūdi
	Degvielas sistēmā ir iekļuvis ūdens vai netīrumi	Izlejiet degvielu no degvielas tvertnes lepdiet tvertnē tīru degvielu
	Netīrs gaisa filtrs	Iztīriet vai nomainiet gaisa filtru
Motors pārkarst	Netīrs gaisa tīrītājs	Iztīriet vai nomainiet gaisa filtru
	Gaisa plūsma ir ierobežota	Atvienojiet ventilatora korpusu un iztīriet
Dzinējs neapstāties, ja droseļvārsta kontrole ir novietota apstāšanās brīdī, vai arī, kad droseles vadība ir noregulēta, dzinēja ātrums nepalīelinās pareizi.	Atkritumi, kas traucē droseļvārsta savienojumu.	Notīriet netīrumus un grūzus.
	Bojāts auklas vads	Sazinieties ar speciālistu izplatītāju
Kompaktoru ir grūti vadīt, ja notiek sirdsklauves (mašīna lec vai lēkā uz priekšu)	Pārāk liels motora ātrums uz cietas zemes.	Iestatiet droseļvārsta sviru zemākā ātrumā.
	Amortizators ir pārāk vaļīgs vai sabojāts.	Sazinieties ar speciālistu izplatītāju
Neviena blīvēšanas funkcija vai plāksņu blīvētājs nesasniedz maksimālo ātrumu	Bojājumi ierosinātājam vai plāksņu blīvētājam.	Sazinieties ar speciālistu izplatītāju
	Piedziņas sikсна ir pārāk vaļīga un slīd uz skriemeļa.	Pielāgojiet vai nomainiet piedziņas sikсну
Elļas zudumi no motora vai ierosinātāja	Valkāts zīmogs.	Sazinieties ar speciālistu izplatītāju
	Noplūdes mājoklī.	

Förklaring av symbolerna på apparaten

Användningen av symboler i den här handboken ska göra dig uppmärksam på eventuella risker. Säkerhetssymbolerna och förklaringarna som anges i samband med dessa måste förstås. Varningarna i sig undanröjer inga risker och kan inte ersätta lämpliga åtgärder för att förebygga olyckor.

	<p>Varning - läs instruktionsmanualen för att minska risken för personskada.</p>
	<p>Använd ett hörselskydd. Buller kan orsaka hörselskador.</p>
	<p>Använd skyddsglasögon. Om gnistor uppstår under arbetet eller det yr flisor, spån och damm från maskinen, kan det orsaka synförlust.</p>
	<p>Använd arbetshandskar</p>
	<p>Använd halksäkra skor</p>
	<p>Det är förbjudet att avlägsna och att ta bort maskinens skydds- och säkerhetsanordningar.</p>
	<p>Rör inte vid roterande delar</p>
	<p>Rökförbud i arbetsområdet</p>
	<p>Rör inte varma delar</p>
	<p>Håll obehöriga personer på avstånd</p>
<p>△ Observera!</p>	<p>I denna instruktionsmanual har vi försett ställen som berör din säkerhet med denna symbol</p>

Innehållsförteckning:
Sida:

1.	Inledning	229
2.	Apparatbeskrivning (bild A - Y)	229
3.	Leveransomfång	229
4.	Avsedd användning	230
5.	Allmänna säkerhetsanvisningar	230
6.	Ytterligare säkerhetsanvisningar	232
7.	Tekniska specifikationer	232
8.	Uppackning	233
9.	Konstruktion	233
10.	Ta i drift	233
11.	Rengöring	235
12.	Transport	235
13.	Lagring	236
14.	Underhåll	236
15.	Avfallshantering och återvinning	238
16.	Felsökning	239
17.	Försäkran om överensstämmelse	269

1. Inledning

Tillverkare:

Scheppach GmbH
Günzburger Straße 69
D-89335 Ichenhausen

Bästa Kund!

Vi hoppas att du får mycket glädje och nytta av din nya maskin.

Info:

Tillverkaren av denna maskin ansvarar enligt gällande produktansvar inte för skador som kan uppstå på maskinen eller genom maskinen:

- Vid felaktig hantering.
- Om instruktionsmanualen inte följs,
- Reparationer genom utomstående, obehöriga fackspecialister
- Vid byte och montering av reservdelar som inte är original
- felaktig användning

Beakta följande:

Läs hela texten i bruksanvisningen innan montering och idrifttagning.

Denna instruktionsmanual hjälper dig lära känna apparaten och hur den bäst kan användas på avsett sätt. Instruktionsmanualen innehåller viktiga anvisningar om hur du arbetar säkert, fackmannamässigt och ekonomiskt med apparaten. Den informerar om hur du undviker faror, håller nere reparationskostnader och stilleståndstider samt hur du ökar apparatens tillförlitlighet och livslängd.

Utöver denna instruktionsmanuals säkerhetsbestämmelser måste även föreskrifterna beaktas som gäller apparatens användning i ditt land.

Bevara denna instruktionsmanual vid apparaten, i en plastficka som skyddar den mot smuts och fukt. Bruksanvisningen måste läsas och följas av all operatörspersonal innan arbetet påbörjas.

Endast personer som utbildats i apparatens användning, och som informerats om riskerna som finns, får arbeta med apparaten. Minsta ålder måste beaktas.

Förutom säkerhetsanvisningarna i denna bruksanvisning och de landsspecifika föreskrifterna, måste man också beakta allmänna regler för drift av identiska maskiner.

Vi tar inget ansvar för olyckor eller skador som orsakats av underlåtenhet att följa bruksanvisningen och säkerhetsinstruktionerna.

2. Apparatbeskrivning (bild A - Y)

1. Gasreglage
2. Handtag
3. Lyftpunkt
4. Motor
5. Alstrare
6. Bottenplatta
7. Oljepåfyllningshåll för vibrationselement
8. Tändstift
9. Avgasrör
10. Chokereglage
11. Bensinkran
12. Bensintank + lock
13. Gasreglage
14. Startlina
15. Luftfilter
16. Oljemätsticka
17. På/Av-motorbrytare
18. Förgasare
19. Remskydd
20. Oljeavtappningssskruv vibrationselement

3. Leveransomfång

- 1x vibrationsplatta (a)
- 1x handtag (2)
- 2x stjärngreppsmutter med skruv (b)
- 1x gummimatta (c)
- 3x fästskruv med skiva och mutter (e)
- 1x köranordning (f)
- 1x tändstiftsnyckel (g)
- 2x buntband (h)
- 1x bruksanvisning (i)

4. Avsedd användning

Vibrationsplattan är elektriskt ledande till lös jord eller andra material. Den kan användas för allmänna väg-arbeten, landskapsformgivning och vid uppförande av byggnader. Vibrationsplattan ökar bärkraften, minskar vattengenomträngligheten, förhindrar jordavlagringar, minskar uppsvallningar eller att jorden drar sig samman. Den lämpar sig särskilt väl för kompression av gatstenar, diken, vid landskapsformgivning och underhållsarbeten.

⚠ SE UPP!

Vibrationsplattan har inte konstruerats för användning på vidhäftande underlag som lera eller hårda ytor som betong.

Maskinen får endast användas på ändamålsenligt sätt. Varje användning därutöver är inte ändamålsenlig. För skador eller personskador till följd av detta ansvarar användaren/operatören och inte tillverkaren.

I den avsedda användningen ingår också att man följer säkerhetsanvisningen liksom monteringsanvisningen och driftanvisningar i bruksanvisningen.

Personer som använder och underhåller maskinen måste insätta i dessa och känna till möjliga risker. Dessutom måste gällande föreskrifter för olycksförebyggande arbete följas strikt.

Följ också andra allmänna bestämmelser för aktuella branschspecifika yrkesområden vad gäller hälsa och säkerhet.

Förändringar av maskinen fritar tillverkaren från allt ansvar och därav resulterande skador.

Maskinen får bara användas med originaltillbehör och originalverktyg från tillverkaren. Tillverkarens säkerhets-, arbets- och underhållsanvisningar samt de mått som anges i den tekniska specifikationen måste följas.

Observera att våra maskiner inte är konstruerade för kommersiell, hantverksmässig eller industriell användning. Vi lämnar ingen garanti när apparaten används i kommersiella eller industriella verksamheter liksom liknande verksamheter.

5. Allmänna säkerhetsanvisningar

- Lär känna din maskin.
- Läs igenom instruktionsmanualen uppmärksamt och försäkra dig om att du förstår innehållet samt alla dekaleringar som har monterats på maskinen.
- Informera dig om användningsområdet samt maskinens begränsningar och speciella riskfall.
- Säkerställ att du kan alla manöverelement och deras funktion.
- Säkerställ att du vet hur maskinen stoppas och manöverelementen snabbt deaktiveras.
- Försök inte att använda maskinen utan att känna till funktionssätten och underhållskraven för motorn och hur person- och/eller saksador ska undvikas.
- Håll andra personer borta, och särskilt barn, borta från arbetsområdet.

Arbetsområde

- Starta eller använd aldrig maskinen i ett slutet utrymme. Avgaserna är farliga eftersom de är luktfria och innehåller den livshotande gasen kolmonoxid. Använd bara maskinen på väl ventilerade platser utomhus.
- Använd aldrig maskinen vid bristande sikt eller dåliga ljusförhållanden.

Personsäkerhet

- Använd inte maskinen om du har intagit droger, alkohol eller medicin som påverkar din förmåga att använda maskinen korrekt.
- Använd lämplig klädsel. Använd långbyxor, stövlar och handskar.
- Använd inte lös klädsel, korta byxor eller smycken av något slag. Bind upp långt hår så att det inte når längre än till axlarna. Håll ditt hår, dina kläder och handskar på avstånd från rörliga delar. Löst sittande kläder, smycken och långt hår kan fångas in av rörliga delar. Kontrollera maskinen före start.
- Låt befintliga skyddskåpor sitta kvar och se till att de är funktionsdugliga.
- Säkerställ att alla muttrar, skruvar etc. är ordentligt åtdragna.
- Använd aldrig maskinen när den är i behov av reparation eller i dåligt mekaniskt skick. Byt ut skadade eller förstörda delar och komplettera med delar som saknas före användning.
- Kontrollera maskinen beträffande bensinläckage.
- Håll maskinen funktionsduglig. Använd inte maskinen om motorn inte kan sättas på och av med den avsedda knappen.

- En maskin som drivs med bensin och inte går att styra via motorbrytaren är farlig och måste bytas ut.
- Vänj dig vid att kontrollera att skruvmejslar och nycklar har avlägsnats från området runt maskinen, innan du startar maskinen. En skruvmejsel eller en nyckel som sitter kvar i en roterande maskindel kan orsaka personsador.
- Var uppmärksam, tänk på vad du gör och använd ditt sunda förnuft när du arbetar med maskinen. Överansträng dig inte.
- Använd inte maskinen när du är barfotad, bär sandaler eller liknande lätta skor. Använd arbetsskyddsskor som skyddar dina fötter och förbättrar din stabilitet på hala ytor.
- Var alltid noga med god stabilitet och jämnvikt. Då kan du kontrollera maskinen på ett bättre sätt i oväntade situationer.
- Undvik oavsiktliga starter med maskinen. Säkerställ att motorbrytaren är avstängd innan du transporterar maskinen eller utför underhållsarbete på den. Transport eller underhållsarbeten på maskinen kan leda till olyckor om omkopplaren står i läge På.

Säkerhet vid hantering av bensin

- Bensin är mycket lättantändlig och gaserna kan explodera om de antänds.
- Vidta säkerhetsåtgärder vid hantering av bensin för att minska risken att få svåra skador.
- Använd en lämplig bensindunk när du fyller på eller tappar av tanken.
- Utför dessa arbeten på väl ventilerade platser utomhus.
- Rök inte. Låt inga gnistor, öppna lågor eller andra brandkällor hamna i närheten när du fyller på bensin eller arbetar med maskinen.
- Fyll aldrig på tanken inomhus. Håll jordade, elektriskt ledande föremål som verktyg borta från fristående elektrisk utrustning och ledningar, för att undvika gnistbildning eller att ljusbågar bildas. Det kan leda till att bensingaser antänds.
- Stäng alltid av motorn och låt den svalna innan du fyller på bensintanken. Ta aldrig av tanklocket eller fyll på bensin när motorn är igång, eller fortfarande är varm.
- Använd inte maskinen om du vet att det föreligger läckage i bensinsystemet. Ta av tanklocket långsamt för att släppa ut eventuellt tryck i tanken. Fyll inte på för mycket i tanken (bensinnivån bör aldrig ligga över den markerade maxgränsen). Stäng bensintanken igen ordentligt med tanklocket och torka upp ev. spill.

- Använd aldrig maskinen om tanklocket inte är ordentligt påskruvat. Undvik antändningskällor närheten av utspild bensin. Försök inte starta maskinen om du har spillt ut bensin. Ta bort maskinen från området där bensinen spillts ut och förhindra att antändningskällor bildas tills bensingaserna har avdunstat.
- Förvara alltid bensin i behållare som är tillverkade särskilt för detta ändamål.
- Lagra bensin på en sval, väl ventilerad plats långt ifrån gnistor och öppna lågor och andra antändningskällor. Förvara aldrig bensin eller maskinen med fylld tank i en byggnad där bensingaser kan komma i kontakt med gnistor, öppna lågor eller andra antändningskällor som varmvattenpannor, ugnar, klädtorkare och liknande.
- Låt motorn svalna innan du förvarar maskinen i ett slutet utrymme.

Användning och skötsel av maskinen

- Maskinen får aldrig lyftas eller bäras medan motorn är igång.
- Var försiktig när du hanterar maskinen.
- Använd rätt maskin för ditt användningsområde. Den rätta maskinen utför de arbeten som den är konstruerad för bättre och säkrare.
- Ändra inte inställningen av motorns varvtalsreglering och överskrid den inte. Varvtalsregulatorn kontrollerar motorns maxhastighet med maximal säkerhet.
- Låt inte motorn gå på höga varvtal när du inte komprimerar.
- Håll händer och fötter borta från roterande delar.
- Undvik kontakt med het bensin, olja, avgaser och heta ytor. Rör inte vid motorn eller avgasdämparen. Dessa delar blir särskilt heta under användningen. De fortsätter att vara heta även en stund efter att maskinen stängts av.
- Låt motorn svalna innan underhållsarbete eller inställning utförs.
- Stäng genast av motorn om maskinen börjar ge ifrån sig ovanliga ljud eller vibrationer, dra ut tändstiftskabeln och sök efter orsaken. Ovanliga ljud eller vibrationer är vanligtvis ett tecken på fel.
- Använd endast påbyggnads- och tillbehörsdelar som är tillåtna av tillverkaren. Om detta ignoreras kan personsador bli följden.

- Underhåll maskinen. Kontrollera beträffande felriktning eller blockering av rörliga delar, skador på delar och andra tillstånd som kan försämra maskinens funktion. Låt reparera maskinen före all fortsatt användning om du konstaterar skador. Många olyckor är resultatet av en dåligt underhållen utrustning.
- Håll motor och avgasdämpare fria från gräs, blad, allt för mycket smörjmedel eller kolavlagringar för att minska risken för en brand.
- Håll eller spruta aldrig vatten eller någon annan vätska över maskinen.
- Håll handtagen torra, rena och fria från skräp.
- Rengör maskinen efter varje användning.
- Följ gällande avfallshanteringsriktlinjer för bensin, olja etc. för att skydda miljön.
- Förvara den avstängda maskinen utom räckhåll för barn och låt inte någon som inte är insatt i hur maskinen fungerar eller inte har läst igenom denna bruksanvisning få använda maskinen. I händerna på okunniga användare kan maskinen vara farlig.

Service

- Stäng av motorn före rengöring, reparation, inspektion eller inställningsarbeten och säkerställ att alla rörliga delar står stilla.
- Se alltid till att motorbrytaren befinner sig i "OFF"-läget. Dra ut tändstiftskabeln och håll den borta från tändstiftet för att undvika en oavsiktlig start.
- Låt en behörig medarbetare utföra underhåll på maskinen. Använd endast originalreservdelar. Detta säkerställer att maskinen är förblir säker.

6. Ytterligare säkerhetsanvisningar

- Håll händer, fingrar och fötter borta från bottenplattan för att undvika personskadorna.
- Håll ordentligt fast i vibreringsslädens handtag med båda händerna. Om båda händerna håller handtaget och dina fötter håller avstånd från komprimeringsplattan kan dina händer, fingrar och fötter inte skadas av komprimeringsplattan.
- Stanna alltid bakom maskinen när du använder den; gå eller stå aldrig framför maskinen när motorn är igång.
- Lägg aldrig verktyg eller andra föremål under vibrationsplattan. Om maskinen kör emot ett främmande objekt, stanna motorn, dra ut tändstiftet och kontrollera maskinen beträffande skador; reparera skadorna innan du startar om maskinen och använder den.
- Överbelasta inte maskinen genom att komprimera för djupt eller för snabbt.

- Använd inte maskinen i höga hastigheter på hårda eller hala ytor.
- Var särskilt försiktig när du använder maskinen på grusbäddar, -vägar eller gator eller korsar dessa.
- Se upp för dolda faror eller trafik. Transportera inga personer på maskinen.
- Lämna aldrig arbetsplatsen och lämna aldrig vibrationsplattan obevakad medan motorn är igång.
- Stanna alltid maskinen om arbetet avbryts eller om du springer från en plats till en annan.
- Håll dig en bit bort från dikeskanter och undvik ingrepp som kan göra att vibrationsplattan välter. Gå försiktigt i en rak linje och uppåt bakifrån i slutningar för att undvika att vibrationsplattan välter på användaren.
- Ställ alltid maskinen på en fast och jämn yta och stäng av apparaten.
- Begränsa arbetstiden vid maskinen och ta regelbundet pauser för att minska vibrationsbelastningar och låta dina händer vila. Minska den hastighet och kraftutövning med vilka du utför upprepade rörelser.

Restrisker

Maskinen har tillverkats enligt senaste tekniska rön och gällande säkerhetstekniska regler. Trots detta kan det uppstå vissa restrisker vid arbetet.

- Trots alla vidtagna åtgärder kan det finnas restrisker som inte är uppenbara.
- Restrisker kan minimeras genom att säkerhetsanvisningar och ändamålsenlig användning liksom bruksanvisningen beaktas i sin helhet.
- Undvik tillfällig idriftsättning av maskinen.
- Använd det verktyg som rekommenderas i den här instruktionsmanualen. Då får du en maskin som ger maximal effekt.
- Håll händerna borta från arbetsområdet när maskinen är i drift.

7. Tekniska specifikationer

Motor / drivning	1 cylinder/4-takt för blyfri bensin
Slagrum	196 cm ³
Motoreffekt	4,8 kW
Bränsleinnehåll	3,5 l
Motoroljans kapacitet	max. 0,6 l
Vibrationselementets oljekapacitet	0,35 l

Plattstorlek (lxb)	ca 550 x 440 mm
Centrifugalkraft	23 kN
Matning	25 m/min
Vibrationsstötär	4200 vpm
Komprimeringsdjup	30 cm
Max. tillåtet lutningsläge för motorn	25°
Vikt	ca 84 kg

Med förbehåll för tekniska ändringar!

Buller och vibration

⚠ **Varning:** Buller kan ha allvarlig inverkan på din hälsa. Om maskinens buller överstiger 85 dB, bör du använda ett passande hörselskydd.

Typvärden buller

Ljudeffektnivå L_{WA}	105dB (EN ISO 3744)
Ljudtrycksnivå L_{pA}	84,6dB (EN ISO 11201)
Osäkerhet $K_{WA/pA}$	2,72 dB

Typvärden vibrationer

Vibrationer a_h	30 m/s ²
-------------------	---------------------

Anvisning: De angivna ljudnivåerna har bestämts med hjälp av ett standardiserat testförfarande och kan användas för att jämföra olika verktyg med varandra. Dessutom är dessa värden lämpliga för att i förväg uppskatta användarnas spänningar och belastningar orsakade av ljud.

Varning! De verkliga vibrationsvärdena kan avvika från de angivna beroende på hur du använder verktyget. Vidta åtgärder för att skydda dig mot buller.

Ta då hänsyn till hela arbetsförloppet, alltså även tidpunkter när verktyget arbetar utan last eller är avstängt. Lämpliga åtgärder innebär bland annat att verktyget underhålls och servas regelbundet, att insatsverktygen pausas regelbundet och att arbetsförloppen planeras väl.

8. Uppackning

- Öppna förpackningen och ta ut enheten försiktigt.
- Ta bort förpackningsmaterialet, förpacknings- och transportsåkringar (om det finns).
- Kontrollera att leveransomfånget är fullständigt.
- Kontrollera enheten och tillbehör för transportskador. Vid reklamationer måste transportören genast meddelas. Senare reklamationer kan inte behandlas.

- Om möjligt, ha kvar förpackningen fram till utgången av garantiperioden.
- Bekanta dig med apparaten innan bruk med hjälp av bruksanvisningen.
- Använd bara originaldelar till tillbehören och till slit- och reservdelarna. Reservdelar hittar du hos din fackhandlare.
- Ange våra artikelnummer liksom maskinens typ och tillverkningsår vid beställningar.

⚠ SE UPP!

Maskin och förpackningsmaterial är inga leksaker! Barn får inte leka med plastpåsar, folie och smådelar! Risk för kvävning eller andra skador!

9. Konstruktion

Montering av handtag (bild A - F)

- Skruva fast handtaget (2) med skruv och stjärngreppsmutter (b) på vibrationsplattan (a). Skruven skjuts in utifrån och skruvas fast med skivan och stjärngreppsmuttern.
- Gasreglaget (1) monteras nu fast vid handtaget (2) (SW 8/10). Bowdenvajern fixeras vid handtaget (2) med buntband (h).

Montering av gummimatta (bild G + H)

- Gummimatta (c): Placera vibrationsplattan på gummimattan (c) eller dra och rikta in hålen, fixera därefter med 3 fästskruvar (e) underifrån.

Montering av köranordning (bild X + Y)

- Köranordning (f): Tippa vibrationsplattan på handtaget (2) framåt och rikta in köranordningen (f) mot det avsedda borrhålet. Vibrationsplattan kan nu tas bort igen och transporteras.

10. Ta i drift

⚠ SE UPP!

Montera klart hela maskinen innan den tas i drift!

Handtag (2) (bild A)

Använd handtaget (2) för att styra när du använder maskinen.

Gasreglage (1) (bild A + C)

Med gasreglaget (1) styrs maskinens hastighet. När reglaget förs i de visade riktningarna går motorn snabbare eller långsammare.

Snabbt =

Långsam =

Lyftpunkt (3) (bild A)

För lyft av maskinen med en kran eller annat lyftredskap.

Remskydd (19) (bild A)

Ta bort detta skydd (19) för att komma åt kilremmen. Använd aldrig vibrationsplattan utan remskyddet (19). Om kilremsskyddet (19) inte är monterat finns det risk att din hand kommer i kläm mellan kilremmen och kopplingen och tillfogar dig allvarliga personsador.

Vibrationselement (5) (bild A)

En excentervikt på axeln inuti vibrationselementet drivs, vid höga hastigheter, av en koppling och ett remdrivningssystem. Dessa höga rotationshastigheter för axeln åstadkommer maskinens snabba upp- och ned- rörelser samt framåtrörelsen.

Motorbrytare (På-Av) (17) (bild A + I)

Med motorbrytaren (17) aktiveras och deaktiveras tändsystemet. Motorbrytaren (17) måste befinna sig på läget ON, så att motorn är igång.

Motorn stannar om motorbrytaren (17) flyttas till läget OFF.

Kontroll före användning

Kontroll

- Kontrollera alla sidor av motorn beträffande olje- eller bensinläckage.
- Var observant beträffande tecken på skador.
- Kontrollera att alla skyddskåpor är monterade och alla skruvar, muttrar och bultar är åtdragna.

Kontroll av motorolja (bild I - R)

- Ta upp oljemätstickan (16) och rengör den.
- För in mätstickan (16) igen och kontrollera oljenivån utan att skruva fast mätstickan (16).
- Fyll på till den rekommenderade mängden olja om oljenivån är för låg.
- Sätt ihop allt igen efteråt och skruva in oljemätstickan.

Bensinkontroll (bild S)

- Stäng av motorn, öppna tanklocket (12) och kontrollera bensinnivån. Om påfyllningsnivån är för låg, fyll på bensin tills tanken är full. Skruva på locket igen.

- Fyll inte på så mycket bensin att kanten på tanken täcks (högsta bensinpåfyllningsnivå).
- Ett oktantal på 90 för blyfri bensin rekommenderas. Blyfri bensin minskar kolavlagringarna och förlänger drifttiden för avgassystemet.
- Använd inte redan använd bensin eller smutsig bensin. Se till att smuts och vatten inte hamnar i bensintanken.

Starta motorn (bild I + K)

- Flytta bensinkranen (11) till läget ON. Om du startar en kall motor, flytta chokereglaget (10) till läget CLOSE
- När chokereglaget (10) har ställts i läget CLOSE för att starta motorn ställer du det sedan mjukt i läget OPEN , under tiden som motorn värmer upp sig.
- Om du startar en varm motor låter du chokereglaget (10) vara i läget OPEN .
- Flytta motorbrytaren (17) till läget ON.
- Använd startlinan (14).

Startlina (14) (bild A)

Dra lätt i starthandtaget (14) tills du känner ett lätt motstånd. Dra därefter kraftigt och ställ tillbaka starthandtaget (14) till utgångspositionen. När chokereglaget (10) har ställts i läget CLOSE för att starta motorn ställer du det sedan mjukt i läget OPEN . Dra i gasreglaget (1) efter uppvärmning av motorn för att gradvis öka motorns hastighet. Plattan börjar att vibrera och komprimera.

Framåtrörelse

Vibrationsplattan går automatiskt framåt vid fullgas.

⚠ SE UPP!

Använd inte vibrationsplattan på betong eller extremt hårda, torra, komprimerade ytor. Vibrationsplattan hoppar då snarare än vibrerar. Därigenom kan både vibratoren och motorn skadas.

Antalet upprepningar som är nödvändiga för ett önskat komprimeringsresultat beror på fukthalt och typ av underlag. Den maximala kompressionen har uppnåtts när du känner en mycket kraftig reky!

Om du använder vibrationsplattan på gatstenar så montera gummimattan (c) för att undvika avflagnig och avslipning av stenytan.

En viss mängd fukt i marken är nödvändig. Allt för mycket fukt kan dock leda till att mindre delar klibbar samman och förhindrar en bra kompression. Låt marken torka något om den är extremt våt.

Om marken är så torr att dammoln virvlar upp under användningen med vibrationsplattan, bör lite vätska tillföras marken för att förbättra kompressionen. Då avlastar du även luftfiltret.

Följande anmärkningar måste följas om du komprimerar mark på sluttningar (kullar, slänter).

Börja arbeta längst ner på sluttningen (en sluttning som är lätt att klara av uppåt kan även komprimeras nedåt utan risk).

Operatören får aldrig stå i den nedåtgående riktningen. Toppen på sluttningen får inte överskrida 25°.

⚠ SE UPP!

Överskrids den kan motorsmörjningssystemet sluta att fungera (stänksmörjning och därav funktionsbortfall hos viktiga motorkomponenter).

Stanna motorn

Ställ motorbrytaren (17) helt enkelt i läget OFF för att stanna motorn i en nödfallsituation.

Använd följande förlopp under normala förutsättningar:

- Ställ tillbaka motorns gasreglage (1) i tomgångsläget , för att stoppa kompressorns fortsatta rörelse.
- Låt motorn svalna i en eller två minuter innan du stannar den.
- Flytta motorbrytaren (17) till läget "OFF".
- Stäng av bensinkranen (11) om det behövs.

⚠ SE UPP!

Ställ inte chokereglaget (10) i läget CLOSE  för att stanna motorn. Detta kan leda till feltändning eller skador på motorn.

Tomgångshastighet

Ställ gasreglaget (1) i läget SLOW  när du inte komprimerar för att minska belastningen på motorn. En minskning av motorhastigheten i tomgång förlänger motorns drifttid, sparar bensin och reducerar maskinens bullernivå.

11. Rengöring

⚠ SE UPP!

Stäng alltid av motorn och dra ut tändstiftskontakten inför rengöring.

Vi rekommenderar att maskinen rengörs direkt efter varje användning.

Ta bort avlagringar från vibrationsplattan med en mjuk borste, dammsugare eller tryckluft.

Rengör undersidan av markvibratoren så snart partiklar från den komprimerade marken börjar fastna.

Maskinen arbetar inte bra om undersidan inte är slät och ren.

Rengör maskinen regelbundet med en fuktig trasa och lite såpa. Använd inga rengörings- eller lösningsmedel. De skulle kunna angripa enhetens plastdelar. Se till att det inte tränger in vatten i maskinen.

⚠ SE UPP!

Använd inte högtryckstvätt för rengöring av vibrationsplattan. Vatten kan tränga in i tätta områden i maskinen och skada spindlar, kolvar, lager eller motorn. Högtryckstvättar förkortar drifttiden och försämrar manövreringsegenskaperna.

12. Transport

Se tekniska data för maskinens vikt. Låt motorn svalna före lyft/transport eller lagring inomhus för att undvika brännskador och brandrisk.

Vid positionsväxling för maskinen kan den förses med den bifogade köranordningen (f) (se Montering köranordning).

Lastning av maskinen:

Lyft maskinen vid lyftpunkten (3) på maskinchassit. Använd tillräckligt stark kedja, lina eller bälte. Maskinen måste alltid transporteras i upprätt position för att undvika att bensin spills ut. Lägg inte maskinen på sidan eller upp och ned.

Säkra maskinen eller använd lyftpunkten (3) vid transport.

⚠ Maskinen kan falla och orsaka skador eller personskador om den inte lyfts korrekt. Lyft endast vid lyftpunkten (3).

13. Lagring

Lagring (se punkten Tömma bränsletank):

Följ nedanstående steg om vibrationsplattan inte används under en period på mer än 30 dagar för att förbereda den för lagringen.

1. Töm bensintanken fullständigt. Lagrad bensin som innehåller etanol eller MTBE blir inom 30 dagar avslagen. Avslagen bensin har en hög gummihalt och kan därmed täppa till förgasaren och begränsa bensintillförseln.
2. Starta motorn och låt den gå tills den stannar. Detta säkerställer att ingen bensin finns kvar i förgasaren. Därigenom förhindras att det bildas avlagringar i förgasaren och möjligtvis skadar motorn.
3. Tappa av oljan ur motorn när den fortfarande är varm. Fyll på ny olja.
4. Tappa av befintligt bränsle ur flottörkammaren (se "Rengöring av flottörkammare")
5. Använd en ren trasa för rengöring av de utvändiga sidorna av markvibratoren och frånluftsröret.
6. **△ Använd inga aggressiva rengöringsmedel eller rengöringsmedel på oljebasis när du rengör plastdelarna. Kemikalier kan skada plastdelar.**
7. Lagra vibrationsplattan i upprätt position i en ren, torr lokal med bra ventilation.

△ Lagra inte vibrationsplattan tillsammans med bensin i ett oventilerat utrymme där bensingaser kan komma i kontakt med lågor, gnistor, kontrollampor eller andra antändningskällor. Använd endast tillåtna bensindunkar.

Lagra apparaten och dess tillbehör på en mörk, torr och frostfri plats som inte är tillgänglig för barn. Den optimala lagertemperaturen ligger mellan 5 och 30 °C. Förvara verktyget i originalförpackningen. Täck över verktyget för att skydda det mot damm eller fukt. Förvara bruksanvisningen vid verktyget.

14. Underhåll

△ SE UPP!

Stäng av motorn och dra ut tändstiftskontakten innan underhåll.

Underhållet för din vibrationsplatta säkerställer en lång drifttid för maskinen och dess komponenter.

- Stäng av maskinen före underhållsarbeten. Motorn måste ha svalnat av.
- Flytta gasreglaget (1) till läget SLOW, ta bort tändstiftskabeln från tändstiftet (8) och säkra det.
- Kontrollera vibrationsplattans allmänna skick. Kontrollera den beträffande lösa skruvar, felriktningar eller blockeringar på rörliga delar, brutna eller spruckna delar och andra tillstånd som kan försämra maskinens funktion.
- Använd en lätt maskinolja av god kvalitet för att smörja rörliga delar.
- Rengör undersidan av vibrationsplattan så snart partiklar från den komprimerade marken börjar fastna. Maskinen arbetar inte bra om undersidan inte är slät och ren.
- Anslut tändstiftskabeln igen.

Kontroll och byte av kilremmen

- Kilremmen (k) måste vara i gott skick för att garantera en optimal kraftöverföring från motorn till den excentriska axeln. Kontrollera kilremmens (k) skick.
- Om kilremmen (k) är trasig, utsliten eller slät måste den bytas ut.

Byte av kilrem (bild L)

- Stäng av motorn.
- Motorn måste ha svalnat av.
- Ta bort remskyddet (19) för att komma åt kilremmen (k).
- Skruva loss de 4 skruvarna på motorn och skjut fram motorn något.
- Dra ut den gamla kilremmen (k) från skivan och sätt på en ny kilrem (k) på korrekt sätt.
- Spänn remmen (k) med hjälp av justeringsskruven, tänk på att motor/remskiva ska vara kvar i den rätta vinkeln.
- Efterspänn drivremmen (k) om remmen (k) ger efter mer än 10 – 15 mm (tryck med tummen)
- Montera på remskyddet (19) igen med de 2 skruvarna.

△ SE UPP!

Se till att du inte klämmer dina fingrar mellan rem och rulle när du tar av eller sätter på drivremmen (k)

Byte av olja i vibrationselementet (bild L - N)

Med tanke på vikten råder vi dig att genomföra detta arbete med två medhjälpare!

- Vibrationselementet underhålls med automatväxellädsolja SAE 10W 30 eller en liknande produkt. Byt oljan efter 200 drifttimmar.
- Utför endast oljebyte när excenteren har svalnat.
- Ta av kilremsskyddet (19) och kilremmen (k).
- Lossa skruvarna (M1 (4x)) på excenterhuset.
- Lyft upp hela den övre delen av vibrationsplattan med motorn från excenterhuset.
- Ta av oljeavtappningsskruven (M2) upptill på excenteren, tippa excenterhuset och tappa av oljan i ett tråg. Kontrollera oljan beträffande eventuella metallspån för att undvika framtida problem.
- Ställ excenterhuset i en upprätt position igen.
- Fyll excenterhuset med excenterolja igen.

△ SE UPP!

Fyll inte på för mycket - för mycket olja i vibrationselementet kan minska prestandan och överhettas vibrationselementet.

Byte av motorolja (bild R + W)

Efter 20 arbetstimmar måste det första oljebudet genomföras. Därefter efter 100 drifttimmar.

Gå tillväga på följande sätt för att tappa av motorolja:

1. Ställ i ordning ett oljeuppsamlingsstråg och öppna oljeavtappningsskruven (j).
2. Öppna påfyllningsöppningen (mätsticka) (16), tippa maskinen och låt oljan rinna ut.
3. Fyll på olja (0,6 l), kontrollera med mätstickan (16) och förslut.
4. Skruva fast oljeavtappningsskruven (j) igen.
5. Vid lagring: Dra långsamt i startlinan 5x så att olja fördelar sig (utan tändning).

Rekommenderad motorolja SAE 10W-30 eller SAE 10W-40 (beroende på användningstemperatur).

Avfallshantera uttjänt olja korrekt på en anvisad uppsamlingsplats för gammal olja. Det är förbjudet att hålla ut gammal olja på marken eller att blanda den med annat avfall.

Tömning av bränsletanken (bild S + Z)

Ställ fram ett lämpligt kärl och öppna flottörkammarens (bild Z) avtappningsskruv (t). Ta nu av tanklocket (12) och öppna bensinkranen (11). Systemet är därefter fullständigt tömt. Skruva på tanklocket (12) igen.

Rengöring/byte av luftfiltret (bild O - Q)

- Skruva av vingmuttern (o) och ta av luftfilterlocket (n)
- Kontrollera luftfilterlocket (n) beträffande hål eller sprickor. Byt ut skadad insats.
- Skruva av den inre vingmuttern (p) och ta försiktigt av pappersfilterinsatsen (s) med skumplastfilterinsats (r).
- Torka bort smuts från filterhusets insida med en ren, fuktad trasa. Se till att det inte hamnar smuts i öppningen.
- Sätt på luftfilterlocket (n) på filterhuset igen under tiden som filterrengöringen pågår.
- Ta försiktigt av skumplastfilterinsatsen (r) från pappersfilterinsatsen (s). Kontrollera delarna beträffande skador. Byt ut skadade insatser.
- Rengör skumfilterinsatsen (r) i varmt vatten och en mild tvålösning. Skölj grundligt med rent vatten och låt torka.
- Doppa skumplastinsatsen (r) i ren motorolja och tryck ut överflödiga olja.
- Knacka ur pappersfilterinsatsen (s) mot en hård yta för att avlägsna smutsen. Borsta aldrig av smuts eftersom den då trycks in i fibrerna.
- Sätt på skumplastinsatsen (r) på pappersfilterinsatsen (s) och montera in luftfilterelementet med tätning igen.
- Skruva fast den första vingmuttern (p) på pappersfilterinsatsen
- Sätt på luftfilterlocket (n) och fäst med den andra vingmuttern (o)

△ **OBS!** Låt aldrig motorn gå med eller utan skadad luftfilterinsats. Då kan smuts hamna i motorn och orsaka motorskador. Garantin från tillverkaren upphör att gälla.

Rengöring/byte av tändstift (bild T + U)

△ **OBS!** Demontera endast tändstiftet (8) när motorn är kall!

- Rengör eller byt tändstift (8) efter behov.
- Dra av tändstiftskontakten och avlägsna smuts från tändstiftsområdet.
 - Skruva ut tändstiftet (8) och kontrollera.

- Kontrollera isolatorn. Byt tändstiftet (8) vid skador som t.ex. sprickor eller splitter. Rengör tändstiftselektrodena med en stålborste.
- Kontrollera och ställ in elektrodavståndet. För att motorn ska förbli effektiv, måste tändstiftet (8) ha rätt elektrodavstånd (0,7-0,8 mm).
- Skruva in tändstiftet (8) för hand och dra åt med en tändstiftsnyckel (g) ungefär 1/4 varv.
- Sätt tändstiftskontakten på tändstiftet (8).

Rengöring av flottörkammaren (bild Z)

⚠ **OBS!** Demontera bara flottörkammaren när motorn är kall!

1. Dra åt bränslekranen (11).
2. Lossa avtappningsskruven (t) på flottörkammaren och tappa av bränslet i ett lämpligt kärl.
3. Skruva på avtappningsskruven (t) igen
4. Lossa fästskruven (u) till flottörkammaren
5. Skruva av flottörkammare och radiallytning och rengör grundligt med oantändligt lösningsmedel och låt torka. Kontrollera radiallytningen beträffande tryckställen och skador.
6. Skruva på delarna igen.
7. Vrid upp bränslekranen (11) och kontrollera beträffande otäta ställen.

Uppge följande information om du har frågor:

- Märkskyltens uppgifter
- Motoruppgifter på märkskylten

Viktig information för reparation:

Vid returnering av apparaten för reparation på servicestation, observera att denna av säkerhetsskäl ska vara tömd på olja och bränsle.

Serviceinformation

Tänk på att produktens följande delar slits naturligt eller under bruk, eller att följande delar används som förbrukningsmaterial.

Slitdelar*: Tändstift, olja, rem, gummimatta, luftfilter

* Ingår inte obligatoriskt i leveransen!

Du kan få reservdelar och tillbehör från vårt servicecenter. För att göra detta, skanna QR-koden på förstasidan.

15. Avfallshantering och återvinning

Anvisningar beträffande förpackningen



Förpackningsmaterialen kan återvinnas. Avfallshandla förpackningar miljövänligt.

Kommun- eller stadsförvaltningen kan lämna information om hur uttjänta maskiner kasseras.

Bränsle och oljor

- Bränsletanken och behållaren med motorolja måste tömmas innan apparaten avfallshandlas!
 - Bränsle och motorolja ska inte kastas i hushållsso-porna utan lämnas till separat insamling respektive avfallshantering!
- Tomma olje- och bränslebehållare måste avfallshandlas miljövänligt.

16. Felsökning

I den följande tabellen anges felsymtom och det beskrivs hur du kan avhjälpa dem om din maskin någon gång inte skulle fungera som den ska. Om du inte kan lokalisera och avhjälpa problemet på detta sätt så kontakter du din serviceverkstad.

Störning	Möjliga orsaker	Åtgärd
Motorn startar inte.	Tändstiftskabeln är inte ansluten.	Anslut tändstiftskabeln säkert till tändstiftet.
	Ingen bensen eller avslagen bensen.	Fyll på ren, ny bensen.
	Gasreglaget är inte i korrekt startposition.	Ställ gasreglaget i startpositionen.
	Bensinkranen är inte i läget ON.	Öppna bensinkranen.
	Igensatt bensenledning.	Rengör bensenledningen.
	Oljigt tändstift.	Rengör tändstiftet, ställ in avståndet eller byt ut.
	Överfyllning av motorn.	Vänta några minuter innan du startar igen, men förpumpa inte.
Motorn går ojämnt	Tändstiftskabel lös.	Anslut tändstiftskabeln, och fäst den.
	Apparaten går i CHOKE-läget.	Ställ chokereglaget i läget OFF.
	Igensatt bensenledning eller avslagen bensen.	Rengör bensenledningen. Fyll på ren, ny bensen i tanken.
	Tilltäppt frånluftsror.	Rengör frånluftsroret.
	Vatten eller smuts i bensinsystemet.	Tappa ur all bensen ur tanken. Fyll på ny bensen.
	Förorenat luftfilter.	Rengör luftfiltret, eller byt ut det.
Motorn överhettad.	Förorenat luftfilter.	Rengör luftfiltret.
	Begränsad luftström.	Rengör vibrationsplattans motor
Motorn stannar inte när gasreglaget står i stoppläget, eller motorhastigheten ökar inte riktigt när gasreglaget används.	Avlagringar i gasreglagets anslutningar.	Ta bort smuts och avlagringar.
	Vajern skadad	Kontakta återförsäljare
Vibrationsplattan går knappt att styra vid användningen (maskinen hoppar eller rör sig abrupt framåt)	Motorhastigheten för hög på hårt underlag.	Ställ in en lägre hastighet med gasreglaget.
	Stötdämparen för lös eller skadad	Kontakta återförsäljare
Ingen vibrationsfunktion resp. vibrationsplattan uppnår inte maxhastigheten	Skador på vibrationselementet eller vibrationsplattan	Kontakta återförsäljare
	Drivremmen för lös och glider igenom	Ställ in drivremmen eller byt ut den
Oljeförlust i motorn eller vibrationselement	Slitna tätningar	Kontakta återförsäljare
	Otäteter på huset	

Laitteessa olevien symbolien selitys

Tässä käyttöoppaassa olevien symbolien käytön tarkoituksena on kiinnittää huomiosi mahdollisiin riskeihin. Turvallisuusmerkit ja selitykset on ymmärrettävä tarkalleen oikein. Varoitukset itsessään eivät poista riskejä eivätkä korvaa onnettomuuksien ehkäisyyn tarvittavia toimenpiteitä.

	Varoitus - Lue käyttöohje vähentääksesi loukkaantumisriskiä.
	Käytä kuulosuojaimia. Melu voi aiheuttaa kuulovamman.
	Käytä suojalaseja. Työskentelyn aikana syntyvät kipinät tai laitteesta sinkoilevat sirpaleet, lastut ja pöly voivat aiheuttaa sokeutumisen.
	Käytä työkasineitä
	Käytä turvakengiä
	Suoja- ja turvalaitteiden poistaminen tai muuttaminen on kielletty.
	Älä tartu pyöriviin osiin
	Työalueella ei saa tupakoida
	Älä koske kuumiin osiin
	Pidä ulkopuoliset henkilöt loitolla työalueesta
△ Huomio!	Tämän käyttöohjeen turvallisuuteen liittyvät kohdat on merkitty tällä merkillä

Sisällysluettelo:**Sivu:**

1.	Johdanto	242
2.	Laitteen kuvaus (kuvat A - Y)	242
3.	Toimituksen sisältö	242
4.	Määräystenmukainen käyttö	243
5.	Yleiset turvallisuusohjeet	243
6.	Lisäturvallisuusohjeet	245
7.	Tekniset tiedot	246
8.	Purkaminen pakkauksesta	246
9.	Asennus	246
10.	Käyttöön ottaminen	247
11.	Puhdistus	248
12.	Kuljetus	248
13.	Varastointi	249
14.	Huolto	249
15.	Hävittäminen ja kierrätys	251
16.	Ohjeet häiriöiden poistoon	252
17.	Vaatimustenmukaisuusvakuutus	269

1. Johdanto

Valmistaja:

Scheppach GmbH
Günzburger Straße 69
D-89335 Ichenhausen

Arvoisa asiakas

Toivotamme sinulle paljon iloa ja menestystä työskennellessäsi uudella laitteellasi.

Huomautus:

Tämän laitteen valmistaja ei tuotevastuulain mukaan vastaa vahingoista, joita aiheutuu tälle laitteelle tai tämän laitteen käytön seurauksena, jos vahinkotapaus liittyy johonkin seuraavista:

- epäasianmukainen käsittely,
- Käyttöohjeen laiminlyönti,
- Ulkopuolisten, valtuuttamattomien henkilöiden toimesta tehdyt korjaukset
- Muiden kuin alkuperäisten varaosien asennus ja vaihtaminen
- määräystenvastainen käyttö

Huomaa:

Lue käyttöohjeen koko sisältö ennen asennusta ja käyttöönottoa.

Tämän käyttöohjeen tarkoituksena on helpottaa laitteeseen perehtymistä ja sen määräystenmukaisten käyttömahdollisuuksien hyödyntämistä.

Käyttöohje sisältää tärkeitä ohjeita turvalliseen, asianmukaiseen ja taloudelliseen työskentelyyn laitteella ja tietoja siitä, miten vältetään vaaroja, säästetään korjauskustannuksissa, ehkäistään seisokkeja ja parannetaan laitteen luotettavuutta ja pidennetään sen käyttöikää.

Tässä käyttöohjeessa olevien turvallisuusohjeiden lisäksi on ehdottomasti huomioitava kansalliset laitteen käyttöä koskevat määräykset.

Säilytä käyttöohjetta laitteen yhteydessä muovikuores-
salla lialta ja kosteudelta suojattuna. Jokaisen käyttöhenkilön on luettava se huolellisesti ja noudatettava sitä tunnontarkasti aina ennen työn aloittamista.

Laitteen parissa saavat työskennellä vain sellaiset henkilöt, jotka ovat saaneet tarvittavat tiedot laitteen käytöstä ja siihen liittyvistä vaaroista. Määrättyä alikärajaa on noudatettava.

Tämän käyttöohjeen sisältämien turvaohjeiden ja maasi erityisten määräysten lisäksi on noudatettava rakenteeltaan samalaisten koneiden käytöstä yleisesti hyväksytyjä sääntöjä.

Emme ota vastuuta onnettomuuksista tai vahingoista, jotka seuraavat tämän käyttöohjeen ja turvallisuusohjeiden laiminlyönnistä.

2. Laitteen kuvaus (kuvat A - Y)

1. kaasuvipu
2. kahva
3. Nostokohta
4. Moottori
5. magnetoimislaite
6. peruslevy
7. Täyttöaukko magnetoimislaitteen öljyä varten
8. sytytystulppa
9. pakoputki
10. rikastinvipu
11. bensiinihana
12. Bensatankki + kansi
13. kaasuvipu
14. Vetokäynnistin
15. Ilmansuodatin
16. öljynmittatikku
17. Moottorin virtakytkin
18. kaasutin
19. Hihnasuojus
20. Magnetoimislaitteen öljyn tyhjennysruuvi

3. Toimituksen sisältö

- 1 tärytyslevy (a)
- 2 kahvaa (2)
- 2 tähtimutteria ruuvin kanssa (b)
- 1 kumimatto (c)
- 3 kiinnitysruuvia levyn ja mutterin (e) kanssa
- 1 ajolaite (f)
- 1 sytytystulppa-avain (g)
- 2 nippusidettä (h)
- 1 käyttöohje (i)

4. Määräystenmukainen käyttö

Tärytyslevy ohjaa voimia irtonaiseen maa-ainekseen tai muihin materiaaleihin. Sitä voidaan käyttää yleisissä tietöissä, maataloudessa ja rakentamisessa. Tärytyslevy lisää maaperän kantavuutta, vähentää veden läpäisevyyttä, estää maa-ainesten kerrostumiset, vähentää maa-ainesten sekoittumisen. Se sopii erityisesti kivetysten, kaivantojen maaperän tiivistämiseen, maisemanhoidollisiin ja kunnostustöihin.

⚠ HUOMIO!

Tärytyslevy ei ole suunniteltu tahmeiden alustojen, kuten saven, tai koviin pintojen, kuten betonin, käsittelemiseen.

Konetta saa käyttää vain sen käyttötarkoituksen mukaisesti. Kaikki muunlainen käyttö katsotaan määräystenvastaiseksi käytöksi.

Kaikista näin syntyneistä vahingoista ja tapaturmista vastaa käyttäjä, ei valmistaja.

Määräystenmukaiseen käyttöön kuuluu myös turvallisuusohjeiden ja asennusohjeen sekä käyttöohjeessa olevien ohjeiden huomioiminen.

Konetta käyttävien ja huoltavien henkilöiden on perehdyttävä niihin ja heillä on oltava tiedot mahdollisista vaaroista.

Sen lisäksi voimassa olevien tapaturmantorjuntamääräyksiä on noudatettava tunnontarkasti.

Muita yleisiä työterveys- ja turvateknisiä säädöksiä on noudatettava.

Jos koneeseen tehdään muutoksia, valmistaja ei ota mitään vastuuta siitä aiheutuvista vahingoista.

Konetta saa käyttää vain valmistajan alkuperäisillä osilla ja alkuperäisillä lisävarusteilla. Valmistajan määrittämiä turvallisuus-, työ- ja huoltomääräyksiä ja teknisissä tiedoissa annettuja mittoja on noudatettava.

Huomaa, että laitteitamme ei ole tarkoitettu kaupalliseen käyttöön, ammatin harjoittamiseen tai teolliseen käyttöön. Takuu ei ole voimassa, jos laitetta käytetään kaupalliseen tarkoitukseen, käsityöammatin harjoittamiseen tai teollisuudessa tai jossain muussa näitä vastaavassa toiminnassa.

5. Yleiset turvallisuusohjeet

- Opettele tuntemaan koneesi.
- Lue käyttöohje huolellisesti ja varmista, että ymmärrät sen sisällön ja kaikki koneeseen kiinnitetyt tarrat.
- Perekdy käyttöalueeseen ja koneen rajoituksiin ja erityisiin vaaran lähteisiin.
- Varmista, että tunnet kaikki käyttöelementit ja niiden toiminnot tarkasti.
- Varmista, että tiedät, miten kone pysäytetään ja miten käyttöelementit otetaan nopeasti pois toiminnasta.
- Älä yritä käyttää konetta tuntematta tarkasti moottorin toimintatapaa ja huoltovaatimuksia ja tietämättä, miten henkilö- ja esinevahinkoihin johtavia onnettomuuksia vältetään.
- Pidä muut henkilöt, erityisesti lapset loitolla työalueelta.

Työalue

- Älä koskaan käynnistä tai käytä konetta suljetussa tilassa. Pakokaasut ovat vaarallisia, koska ne sisältävät hajutonta ja tappavaa hiilimonoksidikaasua. Käytä konetta vain hyvin tuuletetuissa ulkotiloissa.
- Älä koskaan käytä konetta huonossa näkyvyydessä ja huonossa valaistuksessa.

Henkilöiden turvallisuus

- Älä käytä konetta huumeiden, alkoholin tai sellaisen lääkeaineiden vaikutuksen alaisena, jotka voivat heikentää kykyäsi käyttää konetta asianmukaisella tavalla.
- Käytä sopivaa vaatetusta. Käytä pitkälahkeisia housuja, saappaita ja käsineitä.
- Älä käytä väljiä vaatteita, lyhytlahkeisia housuja tai minkäänlaisia koruja. Sido pitkät hiukset niin, etteivät ne ulotu olkapään korkeutta alemmas. Pidä hiuksesi, vaatteesi ja käsineesi loitolla liikkuvista osista. Väljät vaatteet, korut tai pitkät hiukset voivat takertua liikkuviin osiin. Tarkasta kone aina ennen käynnistystä.
- Pidä suojukset paikoillaan ja toimintakuntoisina.
- Varmista, että kaikki mutterit, ruuvit jne. on kiristetty tiukkaan.
- Älä koskaan käytä konetta, jos se vaatii korjaamista tai on mekaanisesti huonossa kunnossa. Vaihda voittuneet, puuttuneet tai käyttökelvottomat osat ennen käyttöä.
- Tarkasta, ettei koneessa ole bensiinivuotoja.

- Pidä se toimintakunnossa. Älä käytä konetta, jos moottoria ei voi kytkeä päälle tai pois vastaavalla kytkimellä.
- Bensiinikäyttöiset koneet, joita ei voi ohjata moottorikytkimellä, ovat vaarallisia ja ne on vaihdettava.
- Tarkasta ennen koneen käynnistämistä, että ruuvimeisselit ja avaimet on poistettu konetta ympäröivältä alueelta. Pyörivässä koneen osassa oleva ruuvimeisseli tai avain voi aiheuttaa henkilövahinkoja.
- Ole tarkkaavainen, toimi harkiten ja varovaisesti ja käytä tervettä järkeä työskennellessäsi koneen parissa. Älä yliarvioi kykyjäsi.
- Älä käytä konetta paljain jaloin tai sandaaleissa tai vastaavissa kevyissä jalkineissa. Käytä työkenkiä, jotka suojaavat jalkojasi ja joilla on hyvä pito liukkailla pinnoilla.
- Varmista, että seisot aina tukevassa asennossa ja tasapainossa. Näin pidät koneen paremmin hallinnassa myös odottamattomissa tilanteissa.
- Vältä tahatonta käynnistystä. Varmista ennen koneen kuljetusta tai ennen koneelle tehtäviä huoltotöitä, että moottorikytkin on kytketty pois päältä. Koneen kuljettaminen tai huoltotyöt voivat johtaa onnettomuuksiin, kun kytkin on päällä-asennossa.

Bensiinin turvallinen käsittely

- Bensiini on erittäin herkästi syttyvää ainetta ja sen kaasut voivat räjähtää, jos ne syttyvät.
- Ryhdy turvatoimenpiteisiin bensiiniä käsitellessäsi vakavien loukkaantumisriskien vähentämiseksi.
- Käytä sopivaa bensiinikanisteria, kun täytät säiliön tai tyhjennät sitä.
- Suorita nämä työt vain puhtaissa, hyvin tuuletetuissa ulkotiloissa.
- Älä tupakoi. Älä salli kipinöitä, avotulta tai muita tulilähteitä sen paikan lähellä, missä täytetään bensiiniä tai missä konetta käytetään.
- Älä koskaan täytä säiliötä sisätiloissa. Pidä maadoitetut, sähköisesti johtavat esineet, kuten työkalut, loitolla paljaista sähköisistä ja johdoista kipinöiden tai valokaarien välttämiseksi. Ne voivat sytyttää bensiinin kaasut.
- Pysäytä moottori ja anna sen jäähtyä aina ennen bensatankin täyttämistä. Älä koskaan poista säiliön kannen korkkia tai täytä säiliötä moottorin käydessä tai ollessa vielä kuuma.

- Älä käytä konetta, jos bensiinijärjestelmässä on vuotoja. Irrota säiliön kansi (korkki) hitaasti, jotta säiliössä mahdollisesti oleva paine pääsee purkautumaan hallitusti. Älä koskaan täytä säiliötä liikaa (bensiini ei saa koskaan yltää korkeimman täyttörajan merkin yläpuolelle). Sulje bensatankki uudelleen turvallisesti säiliön kannella ja pyyhi läikkynyt bensiini pois.
- Älä koskaan käytä konetta, jos säiliön kantta ei ole ruuvattu kunnolla kiinni. Vältä syttymislähteitä läikkyneen bensiinin lähellä. Jos bensiiniä on läikkynyt, älä yritä käynnistää konetta. Poista kone läikkymiskohdasta ja estä syttymislähteiden muodostuminen, kunnes bensiinikaasut ovat haihtuneet.
- Säilytä bensiiniä kanistereissa, jotka on valmistettu nimenomaan tähän tarkoitukseen.
- Varastoi bensiiniä viileässä, hyvin tuuletetussa paikassa ja suojattuna kipinöiltä, avoliekeiltä tai muilta syttymislähteiltä. Älä koskaan säilytä bensiiniä tai konetta, minkä säiliö on täynnä, sellaisissa rakennuksissa, joissa bensiinikaasut voivat altistua kipinöille, avoliekeille tai muille syttymislähteille, kuten vesilämmittimille, uuneille, vaatteiden kuivauslaitteille tms.
- Anna moottorin jäähtyä ennen kuin säilytät konetta suljetussa tilassa.

Koneen käyttäminen ja hoitaminen

- Älä koskaan nosta konetta tai kannaa sitä moottorin käydessä.
- Älä käsittele konetta väkivaltaisesti.
- Käytä kyseiseen käyttötapaukseen oikeanlaista konetta. Oikeanlainen kone suorittaa suunnitellut työt paremmin ja turvallisemmin.
- Älä muuta moottorin kierroslukusetusta äläkä käytä moottoria ylikierroksilla. Kierrosluvun säädin hallitsee moottorin suurinta kierroslukua turvallisuuden maksimoimiseksi.
- Älä anna moottorin käydä korkeilla kierrosluvuilla, jos et suorita tiivistystyötä.
- Älä pidä käsiä tai jalkoja pyörivien osien lähellä.
- Vältä kosketusta kuumaan bensiiniin, öljyyn, pakokaasuihin ja kuumiin pintoihin. Älä koske moottoriin tai pakoputkeen. Nämä osat tulevat käytön aikana erittäin kuumiksi. Ne ovat lyhyen aikaa kuumia vielä sen jälkeen, kun kone on sammutettu.
- Anna moottorin jäähtyä ennen huoltotöitä tai säätämistä.
- Jos kone alkaa pitää epätavallista ääntä tai jos se alkaa täristä, kytke moottori heti pois, irrota sytytystulpan johto ja etsi vian syy. Epätavalliset äänet tai värinä ovat tavallisesti varoitus jostain viasta.

- Käytä vain valmistajan hyväksymiä lisäosia ja lisävarusteita. Ohjeen laiminlyönnistä voi seurata loukkaantumisia.
- Huolla konetta. Tarkasta, ettei koneessa liikkuvien osien virheellistä suuntausta, viallisia osia tai muita olosuhteita, jotka voivat haitata koneen toimintaa. Kun havaitaan vaurioita, korjauta kone aina ennen sen käytön jatkamista. Monien onnettomuuksien syyinä on huono huolto.
- Sammuuta moottori ja poista ruoho, lehdet, liiallinen voiteluaine tai kertynyt hiili vähentääksesi tulipaloriskiä.
- Älä koskaan kaada tai ruiskuta vettä tai muuta nestettä koneen päälle.
- Pidä kahvat kuivina ja puhtaina ja vapaina pienistä osista.
- Puhdista kone jokaisen käyttökerran jälkeen.
- Noudata bensiinin, öljyn jne. osalta voimassa olevia jätteiden hävittämistä koskevia määräyksiä ja direktiivejä ympäristön suojelemiseksi.
- Säilytä pois kytkettyä konetta poissa lasten ulottuvilta. Älä anna sellaisten henkilöiden käyttää konetta, jotka eivät ole perehtyneet koneeseen tai näihin ohjeisiin. Kone on kouluttamattomien käyttäjien käsissä vaarallinen.

Huolto

- Kytke moottori pois päältä ja varmista kaikkien liikkuvien osien pysähtyminen ennen puhdistus-, korjaus-, tarkastus- tai säätötoita.
- Varmista aina, että moottorikytkin on "OFF"-asennossa. Irrota syytystulpan johto ja pidä se erossa syytystulpasta tahattoman käynnistymisen välttämiseksi.
- Teetä koneen huolto päteville työntekijöillä. Käytä vain alkuperäisiä varaosia. Näin varmistetaan koneen pysyminen turvallisessa kunnossa.

6. Lisäturvallisuusohjeet

- Pidä kädet, sormet ja jalat loitolla peruslevystä loukkaantumisten välttämiseksi.
- Pidä molemmin käsin lujasti kiinni levytärtytteen kahvasta. Kun kahvasta pidetään kiinni molemmin käsin ja jalat ovat erossa tiivistyslevystä, tiivistyslevy ei voi vammauttaa käsiä, sormia ja jalkoja.
- Pysy aina koneen takana, kun käytät sitä; älä koskaan kävele tai seiso koneen edessä moottorin käydessä.

- Älä koskaan aseta työkaluja tai muita esineitä tärytyslevyn alle. Jos kone ajetaan päin vierasta esinettä, sammuta moottori, irrota syytystulppa ja tarkasta kone vaurioiden varalta; korjaa vauriot ennen kuin kone käynnistetään tai ennen kuin sitä käytetään uudelleen.
- Älä ylikuormita konetta tiivistämällä liian syvältä tai liian nopeasti.
- Älä käytä konetta suurella nopeudella kovilla tai liukkailla pinnoilla.
- Ole erityisen varovainen, kun käännät koneen sora-alustalla, -tiellä tai -kadulla tai vedät sitä itseesi päin.
- Varo piileviä vaaroja tai liikennettä. Älä kuljeta ihmisiä.
- Älä koskaan poistu työpaikalta äläkä jätä tärytyslevyä ilman valvontaa moottorin käydessä.
- Sammuta moottori aina, kun työ keskeytyy tai kun on siirryttävä toiseen paikkaan.
- Pysyttele loitolla kaivantojen reunoilta ja vältä toimenpiteitä, jotka voivat aiheuttaa tärytyslevyn kaatumisen. Kulje ylämäessä varovaisesti ja suorassa linjassa ja takaperin ylöspäin välttääksesi tärytyslevyn kaatumisen käyttäjän päälle.
- Aseta kone aina tukevalle ja tasaiselle pinnalle ja kytke laite pois päältä.
- Rajoita koneen työaikaa ja pidä säännöllisiä taukoja tärinäkuormituksen välttämiseksi ja käsien lepuuttamiseksi. Vähennä nopeutta ja voimaa, jolla suoritat toistuvia liikkeitä.

Jäännösriskit

Kone on rakennettu valmistusajankohdan parhaan käytettävissä olleen teknisen tiedon ja voimassa olevien turvateknisten määräysten mukaisesti. Siitä huolimatta töissä voi esiintyä yksittäisiä jäännösriskejä.

- Lisäksi kaikista asianmukaisista toimenpiteistä huolimatta voi jäljelle jäädä piileviä jäännösriskejä.
- Jäännösriskit voidaan minimoida noudattamalla käyttöohjeen lisäksi kohdissa "Turvallisuusohjeet" ja "Määräystenmukainen käyttö" olevia ohjeita.
- Vältä koneen tahatonta käyttöönottoa.
- Käytä työkalua, jota suositellaan tässä käyttöohjeessa. Näin mahdollistetaan koneen optimaalinen suorituskyky.
- Pidä kädet loitolla työalueelta, kun kone on käytössä.

7. Tekniset tiedot

Moottori / käyttökoneisto	1-sylinterinen, 4-tahtinen, lyijytön bensiini
Iskutilavuus	196 cm ³
Moottoriteho	4,8 kW
Polttoaineen määrä	3,5 l
Moottoriöljyn määrä	enint. 0,6l
Magneetoimislaitteen öljyn määrä	0,35 l
Levyn koko (P x L)	n. 550 x 440mm
Keskikipakovoima	23 kN
Syöttö	25 m/min
Värähtelyiskut	4200 vpm
Tiivistysvyvyys	30 cm
Moottorin suurin sallittu kaltevuus	25°
Paino	n. 84 kg

Oikeus teknisiin muutoksiin pidätetään!

Melu ja värinä

⚠ **Varoitus:** Melulla voi olla vakavia vaikutuksia terveyteesi. Jos koneen aiheuttama melu on yli 85 dB, täytyy käyttää sopivia kuulosuojaimia.

Meluarvot

Äänen tehotaso L_{WA}	105dB (EN ISO 3744)
Äänen painetaso L_{pA}	84,6dB (EN ISO 11201)
Epävarmuus $K_{wa/pA}$	2,72 dB

Tärinäarvot

Tärinä a_n	30 m/s ²
--------------	---------------------

Huomautus: Annetut meluarvot on määritetty standardoidun tarkastusmenetelmän avulla ja niitä voidaan käyttää eri työkalujen vertailuun. Lisäksi näitä arvoja voidaan käyttää arvioimaan etukäteen käyttäjän kokemaa meluhaittaa.

Varoitus! Työkalun käyttösovelluksesta riippuen tosiasialliset arvot voivat poiketa ilmoitetuista arvoista. Ryhdy soveltuviin toimenpiteisiin suojautuaksesi melukuormitukseksi.

Huomioi tällöin koko työprosessi, myös ajankohdat, jolloin työkalu toimii ilman kuormaa tai on pois kytkettynä.

Sopivia toimenpiteitä ovat muiden muassa työkalun säännöllinen huolto ja hoito, säännölliset taudit ja työpörosessin hyvä suunnittelu.

8. Purkaminen pakkauksesta

- Avaa pakkaus ja ota laite varovasti ulos.
- Poista pakkausmateriaali sekä pakkaus- ja kuljetusvarmistukset (jos sellaiset on).
- Tarkasta, onko toimituksen sisältö täydellinen.
- Tarkasta, onko laitteessa tai lisäosissa kuljetusvaurioita. Valitukset on annettava heti kuljettajan tiedoksi. Myöhemmin tehtyjä reklamaatioita ei hyväksytä.
- Säilytä pakkausta mahdollisuuksien mukaan takuuaajan päättymiseen asti.
- Pehdy laitteeseen käyttöohjeen avulla ennen sen käyttöä.
- Käytä lisävarusteina ja kulutus- ja varaosina vain alkuperäisiä osia. Voit ostaa varaosia alueellasi toimivalta alan jälleenmyyjältä.
- Ilmoita tilauksissa laitteesi tuotenumero ja valmistusvuosi.

⚠ HUOMIO!

Laite ja pakkausmateriaali eivät ole lasten leikkikaluja! Lapset eivät saa leikkiä muovipussien, kalvojen tai pienosien kanssa! Vaarana osien joutuminen nieluun ja tukehtuminen!

9. Asennus

Kahvan asennus, (kuvat A - F)

- Kiinnitä kahva (2) ruuvilla ja tähtimutterilla (b) tärytyslevyyn (a). Ruuvi pistetään ulkoa läpi ja kiinnitetään levyn ja tähtimutterin avulla.
- Kaasuvipu (1) kiinnitetään nyt kahvaan (2) (SW 8/10). Bowdenkaapeli kiinnitetään nippusiteillä (h) kahvaan (2).

Kumimaton asennus, (kuvat G + H)

- Kumimatto (c): Aseta tai vedä tärytyslevy kumimaton (c) päälle tai suuntaa aukot, kiinnitä sitten alapuolelta 3 kiinnitysruuvilla (e).

Ajolaiteen asennus, (kuvat X + Y)

- Ajolaite (f): Kallista tärytyslevy kahvasta (2) eteenpäin ja suuntaa ajolaite (f) sitä varten olevaan reikään. Tärytyslevy voidaan nyt päästää uudelleen alas ja kuljettaa.

10. Käyttöön ottaminen

△ HUOMIO!

Asenna laite ehdottomasti täydellisesti ennen kuin otat sen käyttöön!

Kahva (2) (kuva A)

Kun käytät konetta, käytä sen ohjaamiseen kahvaa (2).

Kaasuvipu (1) (kuvat A + C)

Koneen nopeutta hallitaan kaasuvivulla (1). Kun kaasuvipua siirretään esitetyihin suuntiin, moottori käy joko nopeammin tai hitaammin.

Nopea = 

Hidas = 

Nostokohta (3) (kuva A)

Koneen nostamiseen nosturilla tai muulla nostolaitteella.

Hihnasuoja (19) (kuva A)

Poista tämä suoja (19) voidaksesi käsitellä kiilahihnaa. Älä koskaan käytä tärytyslevyä ilman hihnasuojaa (19). Jos kiilahihnan suoja (19) ei ole asetettu paikalleen, on mahdollista, että kätesi juuttuu kiilahihnan ja kytkimen väliin ja seurauksena on vakava loukkaantuminen.

Magneetoimislaite (5) (kuva A)

Magneetoimislaitteen kotelon sisäpuolisessa magneetointilaitteen akselissa olevaa epäkeskopainoa käytetään suurella nopeudella kytkimen ja hihnakäyttöjärjestelmän avulla. Nämä akselin suuret pyörimisnopeudet saavat aikaan koneen nopean ylös- ja alaspäinliikkeen sekä eteenpäinliikkeen.

Moottorikytkin (päälle-pois) (17) (kuvat A + I)

Sytytysjärjestelmä aktivoidaan ja deaktivoidaan moottorikytkimellä (17). Moottorikytkimen (17) on oltava ON-asennossa, jotta moottori käy.

Moottori pysähtyy, kun moottorikytkin (17) siirretään OFF-asentoon.

Tarkastukset ennen käyttöä

Tarkastukset

- Tarkasta moottori joka puolelta öljy- tai bensiinivuotojen varalta.
- Huomioi vaurioista kertovat merkit.
- Tarkasta, että kaikki suojukset on asetettu paikoilleen ja että kaikki ruuvit, mutterit ja tapit on kiristetty.



Moottorin öljyn tarkastus (kuvat I -R)

- Ota öljynmittatikku (16) ja puhdista se.
- Ohjaa mittatikku (16) uudelleen sisään ja tarkasta öljyn täyttötaso kiertämättä mittatikku (16) uudelleen kiinni.
- Jos öljyn täyttötaso on liian alhainen, lisää suositeltu määrä öljyä.
- Asenna kaikki osat uudelleen työn päätyttyä ja kierre öljynmittatikku sisään.



Bensiinin tarkastus (kuva S)

- Pysäytä moottori, avaa säiliön kansi (12) ja tarkasta bensiinin täyttötaso. Jos täyttötaso on liian alhainen, lisää bensiiniä, kunnes säiliö on täynnä. Kierrä kansi sitten uudelleen paikalleen.
- Älä lisää bensiiniä niin paljon, että se yltää säiliön reunaan (bensiinin suurimman täyttötason merkki).
- Suosittelemme käyttämään lyijytön bensiiniä, jonka oktaaniluku on 90. Lyijytön bensiini vähentää hiilivetykerrostumia ja pidentää pakokaasujärjestelmän käyttöaikaa.
- Älä käytä jo käytettyä ja likaista bensiiniä. Älä päästä bensatankkiin likaa ja vettä.

Moottorin käynnistäminen (kuvat I + K)

- Liikuta bensiinihana (11) ON-asentoon. Jos moottori käynnistetään kylmänä, liikuta rikastinvipu (10) asentoon CLOSE  (kiinni).
- Jos rikastinvipu (10) on asennossa CLOSE (kiinni) asetettu moottorin käynnistämiseksi, siirrä se pehmeästi asentoon OPEN  (auki) moottorin lämmetessä.
- Jos moottori käynnistetään lämpimänä, jätä rikastinvipu (10) asentoon OPEN  (auki).
- Liikuta moottorikytkin (17) ON-asentoon.
- Käytä vetokäynnistintä (14).

Vetokäynnistin (14), (kuva A)

Vedä käynnistyskahvaa (14) kevyesti, kunnes tunnet vastuksen. Vedä sitten voimakkaasti ja aseta käynnistyskahva (14) takaisin lähtöasentoon. Jos rikastinvipu (10) on asetettu asentoon CLOSE  (kiinni) moottorin käynnistämiseksi, siirrä se pehmeästi asentoon OPEN  (auki). Vedä kaasuvipua (1) moottorin lämmitettyä moottorin nopeuden kasvattamiseksi. Levy alkaa täristä ja tiivistää.

Eteenpäin-liike

Tärytyslevy liikkuu automaattisesti täydellä kaasulla eteenpäin.

⚠ HUOMIO!

Älä käytä tärytyslevyä betonilla tai äärimmäisen kovalla, kuivalla, tiivistetyllä pinnalla. Silloin tärytyslevy rynnäköi eikä niinkään tärytä. Tällöin tärytin ja myös moottori voivat vahingoittua.

Halutun tiivistystuloksen aikaan saamiseen tarvittava toistojen määrä riippuu alustan tyypistä ja kosteudesta. Maksimaalinen tiivistys on saavutettu, kun huomaat erittäin voimakkaan takaiskun.

Jos tärytyslevyä käytetään kivityksellä, aseta kumimatto (c) välttääksesi kivien halkeamisen ja hankautumisen.

Maassa on oltava määrätty määrä kosteutta. Liiallinen kosteus voi kuitenkin johtaa siihen, että pienet osat takertuvat yhteen ja estävät hyvän tiivistyksen. Anna alustan kuivua jonkin verran, jos se on erittäin märkä. Jos alusta on niin kuiva, että tärytyslevyä käytettäessä muodostuu pölypilviä, on maahan lisättävä hieman nestettä tiivistyksen edistämiseksi. Näin ilmansuodattimen kuormitus vähenee.

Seuraavat huomautukset on huomioitava, jos tiivistetään maaperää ylämäessä (kukkulat, luiskat).

Lähesty ylämäkeä vain aivan alhaalta (ylämäki, joka voidaan käsitellä helposti ylöspäin, voidaan tiivistää vaarattomasti myös alaspäin).

Käyttäjä ei saa koskaan seisoa alamäen suunnassa.

Kaltevuus ei saa koskaan ylittää 25° astetta.

⚠ HUOMIO!

Jos tämä kaltevuus ylittyy, moottorin voitelujärjestelmä voi pettää (ruiskutusvoitelu ja sen vuoski tärkeiden moottorin komponenttien rikkoutuminen).

Moottorin sammuttaminen

Moottorin sammuttamiseksi hätätilanteessa on moottorikytkin (17) asetettava OFF-asentoon.

Toimi normaaleissa olosuhteissa seuraavasti:

- Aseta moottorin kaasuvipu (1) takaisin joutokäyntiasentoon tiivistäjän liikkeen pysäyttämiseksi.
- Anna moottorin jäähtyä yhdestä kahteen minuuttia ennen kuin sammutat sen.
- Liikuta moottorikytkin (17) "OFF"-asentoon.
- Sulje bensiinhana (11) tarvittaessa.

⚠ HUOMIO!

Älä aseta rikastinvipua (10) asentoon CLOSE (kiinni) moottorin sammuttamiseksi. Se voi johtaa syytysvirheisiin tai moottorin vahingoittumiseen.

Joutokäyntinopeus

Aseta kaasuvipu (1) asentoon SLOW (hidas) moottorin kuormituksen vähentämiseksi, kun ei tiivistetä.

Moottorin nopeuden vähentäminen joutokäynnille pidentää moottorin käyttöikää, säästää bensiiniä ja alentaa koneen melutasoa.

11. Puhdistus

⚠ HUOMIO!

Sammuta moottori aina ennen puhdistustöiden aloitusta ja vedä syytystulppapistoke irti.

Suosittelemme, että laite puhdistetaan heti jokaisen käyttökerran jälkeen.

Poista kerrostumat tärytyslevystä pehmeällä harjalla, pölynimurilla tai paineilmalla.

Puhdista tiivistäjän alapuoli, kun tiivistetty maaperään jää hiukkasia.

Kone ei toimi kunnolla, kun alapuoli ei ole sileä ja puhdas.

Puhdista laite säännöllisesti kostealla liinalla ja vähäisellä määrällä suopaa. Älä käytä puhdistus- tai liuotainaineita; ne voivat vahingoittaa laitteen muoviosia. Pidä huoli siitä, ettei laitteen sisäosiin pääse vettä.

⚠ HUOMIO!

Älä käytä "korkeapainepesuria" tärytyslevyn puhdistuksessa. Vesi saattaa tunkeutua koneen tiiviisiin osiin ja aiheuttaa vaurioita karoihin, mäntiin, laakereihin tai moottoriin. Korkeapainepesuri lyhentää koneen käyttöikää ja heikentää sen käytettävyyttä.

12. Kuljetus

Katso koneen paino teknisistä tiedoista. Anna moottorin jäähtyä ennen koneen nostamista/kuljetusta tai varastointia sisätiloissa, jotta vältetään palovammojen ja tulipalon vaara.

Kun koneen paikkaa vaihdetaan, se voidaan varustaa mukana toimitetulla ajolaitteella (f) (katso ajolaitteen asennus).

Koneen lastaaminen:

Nosta konetta koneen rungossa olevista nostokohdista (3). Käytä riittävän voimakasta ketjua, köyttä tai hihnaa. Konetta on kuljetettava pystyasennossa bensiinin liikkymisen välttämiseksi. Älä aseta konetta kyljelleen tai ylösalaisin.

Varmista kone tai käytä nostokohtaa (3) kuljetukseen.

△ Kone voi pudota ja aiheuttaa vahinkoja tai loukkaantumisia, jos sitä ei nosteta asianmukaisella tavalla. Nosta vain nostokohdasta (3).

13. Varastointi

Varastointi (katso kohta Polttoainesäiliön tyhjennys):

Jos tärytyslevy ei aiota käyttää yli 30 päivään, on noudatettava seuraavia työvaiheita varastoinnin valmistelemiseksi.

1. Tyhjennä bensatankki kokonaan. Varastoitu bensiini, joka sisältää etanolia tai MTBE:tä, pilaantuu 30 päivässä. Pilaantuneen bensiinin kumipitoisuus on suuri ja se voi tukkia kaasuttimen ja heikentää bensiinin syöttöä.
2. Käynnistä moottori ja anna sen käydä, kunnes se sammuu. Näin varmistetaan, ettei kaasuttimeen jää bensiiniä. Siten estetään kerrostumien muodostuminen kaasuttimeen ja moottorin mahdollisen vahingoittuminen.
3. Poista öljy moottorista, kun moottori on vielä lämmin. Täytä uutta öljyä.
4. Valuta olemassa oleva polttoaine pois uimurikammioista (katso "Uimurikammion puhdistus")
5. Käytä puhtaita pyyhkeitä tiivistäjän ulkopuolen ja poistoilmayhteen puhdistamiseen.
6. **△ Älä käytä voimakkaita puhdistusaineita tai öljypohjaisia puhdistusaineita, kun puhdistat muoviosia. Kemikaalit voivat vahingoittaa muoveja.**
7. Säilytä tärytyslevy pystyasennossa puhtaassa, kuivassa rakennuksessa, jossa on hyvä ilmanvaihto.

△ Älä varastoi tärytyslevyä bensiinin kanssa tuuletamattomassa paikassa, missä bensiiniikaasut voivat altistua liekeille, tarkastuslamppujen kipinöille tai muille syttymislähteille. Käytä vain sallittuja bensiinikanistereita.

Varastoi laitetta ja sen lisävarusteita pimeässä, kuivassa ja jäätymiseltä suojatussa paikassa niin, että se on lasten ulottumattomissa. Optimaalinen varastointilämpötila on 5 - 30 °C.

Säilytä työkalua alkuperäisessä pakkauksessaan.

Peitä työkalu suojataksesi sitä pölyltä tai kosteudelta. Säilytä käyttöohje työkalun läheisyydessä.

14. Huolto

△ **HUOMIO!**

Sammuta moottori aina ennen huoltotöiden aloitusta ja vedä sytytystulppapistoke irti.

Tärytyslevyn huolto mahdollistaa koneen ja sen komponenttien pitkän käyttöajan.

- Kytke kone pois päältä ennen huoltotöitä. Moottorin on oltava jäähtynyt.
- Päästä kaasuvipu (1) asentoon SLOW (hidas), poista sytytystulpan johto sytytystulpasta (8) ja varmista se.
- Tarkasta tärytyslevyn yleiskunto. Tarkasta, ettei ole irronneita/löystoneitä ruuveja, liikkuvien osien virheellisiä suuntauksia tai juuttumisia, murtuneita tai halkeilleita osia ja muita olosuhteita, jotka voivat haitata koneen toimintaa.
- Käytä liikkuvien osien voitelemiseen korkealuokkaista kevyttä moottoriöljyä.
- Puhdista tärytyslevyn alapuoli, kun tiivistettyyn maaperään jää hiukkasia. Kone ei toimi kunnolla, kun alapuoli ei ole sileä ja puhdas.
- Aseta sytytystulpan johto uudelleen paikalleen.

Kiilahihnan tarkastus ja vaihto

- Kiilahihnan (k) on oltava hyvässä kunnossa, jotta optimaalinen voimansiirto moottorista epäkeskoakseliin on taattu. Tarkasta kiilahihnan (k) kunto.
- Jos kiilahihna (k) on haljennut, kulunut tai sileä, se on vaihdettava.

Kiilahihnan vaihto, (kuva L)

- Kytke moottori pois päältä.
- Moottorin on oltava jäähtynyt.
- Poista hihnasuoja (19) voidaksesi käsitellä kiilahihnaa (k).
- Avaa 4 moottorissa olevaa ruuvia ja työnnä moottoria hieman eteenpäin.
- Vedä vanha kiilahihna (k) pois hinnapyörältä ja vedä uusi kiilahihna (k) oikein päälle.
- Kiristä hihna (k) säätöruuvilla ja varmista, että moottori / hinnapyörä pysyvät suorassa kulmassa.

- Kiristä käyttöhihnaa (k), jos hihnaa (k) voidaan painaa yli 10-15 mm (painallus peukalolla)
- Aseta hihnansuojat (19) 2 ruuvien kanssa takaisin paikalleen.

⚠ HUOMIO!

Jos käyttöhihna (k) poistetaan tai vedetään päälle, varmista, että sormet eivät juutu hihnan ja rullan väliin

Magnetoimislaitteen öljyn vaihto (kuvat L - N)

Painon vuoksi suosittelemme tekemään tämän työn kahden henkilön yhteistyönä!

- Magnetoimislaitteen kotelo pidetään kunnossa automaattivaihteistoöljyllä SAE 10W 30 tai vastaavalla tuotteella. Vaihda öljy 200 käyttötunnin jälkeen.
- Suorita öljynvaihto vain epäkeskon ollessa jäähtynyt.
- Poista kiilahihnan suojus (19) ja kiilahihna (k).
- Avaa epäkeskokotelossa olevat ruuvit (M1) (4 kpl).
- Nosta koko tärytyslevyn yläosa moottoreineen pois epäkeskokotelosta.
- Irrota öljynpoistoruuvi (M2) epäkeskon yläosasta, kallista epäkeskokoteloa ja valita öljy astiaan. Tarkasta, onko öljyssä metallilastuja, voidaksesi välttää vastaavat ongelmat jatkossa.
- Aseta epäkeskokotelo takaisin pystyasentoon.
- Täytä epäkeskokotelo uudelleen epäkeskoöljyllä.

⚠ HUOMIO!

Älä täytä liikaa - liiallinen öljy magnetoimislaitteessa voi heikentää tehoa ja ylikuumentaa magnetoimislaitteen.

Moottoriöljyn vaihto, (kuvat R + W)

Öljynvaihto on suoritettava 20 käyttötunnin jälkeen. Sen jälkeen 100 käyttötunnin jälkeen.

Menettele seuraavasti, kun poistat moottoriöljyn:

1. Aseta öljynkeräysastia valmiiksi ja avaa öljynpoistoruuvi (j).
2. Avaa täyttöaukko (mittatikku) (16), kallista konetta ja valuta öljy ulos,
3. Täytä öljyä (0,6l), tarkasta mittatikulla (16) ja sulje.
4. Sulje öljynpoistoruuvi (j) uudelleen.
5. Varastointia varten: Vedä käynnistintä hitaasti 5 kertaa, jotta öljy levittäytyy (ilman sytytystä).

Suositeltu moottoriöljy SAE 10W-30 tai SAE 10W-40 (käyttölämpötilasta riippuen).

Hävitä poistettava käytetty öljy asianmukaisesti toimittamalla sen paikalliseen käytetyn öljyn keräyspaikkaan. Käytetyn öljyn päästäminen maaperään tai sekoittaminen muihin jätteisiin kielletty.

Polttoainesäiliön tyhjennys (kuvat S + Z)

Aseta sopiva astia valmiiksi ja avaa uimurikammion tyhjennysruuvi (t) (kuva Z). Ota säiliön kansi (12) pois ja avaa bensiinihana (11). Järjestelmä on silloin tyhjenetty kokonaan. Sulje säiliön kansi (12) uudelleen.

Ilmansuodattimen puhdistus / vaihto (kuvat O - Q)

- Kierrä siipimutteri (o) irti ja ota ilmansuodattimen kansi (n) pois
- Tarkasta ilmansuodattimen kansi (n) aukkojen tai halkeamien varalta. Vaihda vioittunut elementti.
- Kierrä sisempi siipimutteri (p) irti ja ota paperisuodatinsisäke (s) varovaisesti ulos vaahtomuovisuodattimen sisäkkeen (r) kanssa.
- Pyyhi suodatinkotelon sisällä oleva lika pois puhtaalla, kostealla pyyhkeellä. Varmista, ettei aukkoon pääse likaa.
- Aseta ilmansuodattimen kansi (n) suodattimen puhdistamisen ajaksi takaisin suodatinkotelon päälle.
- Ota vaahtomuovisuodattimen sisäke (r) varovaisesti irti paperisuodatinsisäkkeestä (s). Tarkasta molemmat osat vaurioiden varalta. Vaihda vioittuneet sisäkkeet.
- Puhdista vaahtomuovisuodattimen sisäke (r) lämpimällä vedellä ja miedolla saippualluoksella. Huuhtele perusteellisesti puhtaalla vedellä ja anna kuivua kunnolla.
- Uputa vaahtomuovisisäke (r) puhtaaseen moottoriöljyn ja purista liiallinen öljy pois.
- Koputtele paperisuodatinsisäkettä (s) kovalla alustalla lian poistamiseksi. Älä koskaan harjaa likaa pois, koska silloin kuidut voivat painua.
- Aseta vaahtomuovisisäke (r) paperisuodatinsisäkkeen (s) päälle ja kokoa ilmansuodattinelementti uudelleen tiivisteiden kanssa.
- Kierrä ensimmäinen siipimutteri (p) paperisuodatinsisäkkeeseen
- Aseta ilmansuodattimen kansi (n) päälle ja kiinnitä toisella siipimutterilla (o)

⚠ HUOMIO: Älä koskaan käytä moottoria ilman ilmansuodatinpanosta tai sen ollessa vioittunut. Silloin moottoriin voi päästä likaa, mistä voi seurata moottorivaurioita. Valmistajan takuu raukeaa.

Sytytystulpan puhdistus/vaihto (kuvat T + U)

⚠ **HUOMIO:** Irrota sytytystulppa (8) vain moottorin ollessa kylmä!

Puhdista sytytystulppa (8) tarvittaessa tai vaihda se.

- Vedä sytytystulppapistoke irti ja poista lika sytytystulpan alueelta.
- Kierrä sytytystulppa (8) ulos ja tarkasta se.
- Tarkasta eristin. Jos on vaurioita, kuten esimerkiksi halkeamia, vaihda sytytystulppa (8). Puhdista sytytystulpan elektrodit teräsharjalla.
- Tarkasta ja säädä elektrodietäisyys. Jotta moottori pysyy tehokkaana, täytyy sytytystulpan (8) olla puhdas ja sen kipinävälin on oltava oikea (0,7-0,8 mm).
- Kierrä sytytystulppa (8) käsin paikalleen ja kiristä sytytystulppa-avaimella (g) noin 1/4 kierrosta.
- Aseta sytytystulppapistoke sytytystulppaan (8).

Uimurikammion puhdistus (kuvat Z)

⚠ **HUOMIO:** Irrota uimurikammio vain moottorin ollessa kylmä!

1. Kierrä polttoainehana (11) kiinni.
2. Avaa tyhjennysruuvi (t) uimurikammiossa ja valuta polttoaine sopivaan astiaan.
3. Kiinnitä tyhjennysruuvi (t) uudelleen
4. Avaa uimurikammion kiinnitysruuvi (u)
5. Kierrä uimurikammio ja säteishuulitiiviste irti ja puhdista ei-syttyvässä liuotainaineessa ja anna kuivua. Tarkasta säteishuulitiiviste painaumien ja vaurioiden varalta.
6. Kierrä molemmat osat uudelleen kiinni.
7. Kierrä polttoainehana (11) kiinni ja tarkasta, onko vuotavia kohtia.

Ilmoita tiedusteluissa seuraavat tiedot:

- Koneen tyyppikilven tiedot
- Moottorin tyyppikilven tiedot

Tärkeä ohje korjausta tarvittaessa:

Lähettäessäsi laitteen huoltoasemalle korjausta varten ota huomioon, että turvallisuussyistä laitteesta on tyhjennettävä öljy ja polttoaine pois ennen lähetystä.

Huoltotietoja

Huomaa, että tämän tuotteen seuraavat osat altistuvat käytönmukaiselle ja luonnolliselle kulumiselle tai että seuraavia osia tarvitaan kuluvin materiaaleina.

Kuluvat osat*: Sytytystulppa, öljy, hihna, kumimatto, ilmansuodatin

* eivät välttämättä sisälly toimitukseen!

Varaosia ja tarvikkeita saa asiakaspalvelupisteistämme. Skannaa sitä varten etusivulla oleva QR-koodi.

15. Hävittäminen ja kierrätys

Pakkausta koskevat ohjeet



Pakkausmateriaalit voidaan kierrättää. Hävitä pakkaukset ympäristönsuojelumääräysten mukaan.

Käyttöikänsä päähän tulleen laitteen hävittämismahdollisuuksista saat tietoa kuntasi hallintovirastosta.

Polttoaineet ja öljyt

- Polttoainesäiliö ja moottoriöljysäiliö on tyhjennettävä ennen laitteen hävittämistä!
- Polttoaine ja moottoriöljy eivät kuulu sekajätteisiin tai viemäriin, vaan ne on hävitettävä lajiteltuina!
- Tyhjät öljy- ja polttoainesäiliöt on hävitettävä ympäristömääräysten mukaisesti.

16. Ohjeet häiriöiden poistoon

Seuraavassa taulukossa on esitetty mahdolliset häiriöt ja kuvattu, mistä saat apua, jos koneesi ei joskus toimi oikein. Jos et pysty paikallistamaan ja poistamaan ongelmaa, ota yhteyttä huoltoiliikkeeseen.

Häiriö	Mahdolliset syyt	Korjauskeinot
Moottori ei käynnisty.	Sytytystulpan johtoa ei ole yhdistetty.	Yhdistä sytytystulpan johto kunnolla sytytystulppaan.
	Ei bensiiniä tai bensiini on vanhentunutta.	Täytä puhdasta, uutta bensiiniä.
	Kaasuvipu ei ole oikeassa käynnistysasennossa.	Aseta kaasuvipu käynnistysasentoon.
	Bensiinihana ei ole ON-asennossa.	Avaa bensiinihana.
	Bensiinijohto on tukossa.	Puhdista bensiinijohto.
	Öljyynytynyt sytytystulppa.	Puhdista sytytystulppa, säädä kipinäväli tai vaihda.
	Moottorin ylitäyttö.	Odota muutama minuutti ennen uutta käynnistystä, mutta älä pumpppaa.
Moottori käy epätasaisesti	Sytytystulpan johto irronnut.	Yhdistä sytytystulpan johto ja kiinnitä se.
	Laite käy CHOKE (rikastin) -tilassa.	Aseta rikastinvipu OFF-asentoon.
	Bensiinijohto on tukossa tai bensiini on vanhentunutta.	Puhdista bensiinijohto. Täytä puhdasta, uutta bensiiniä säiliöön.
	Poistoilmayhde on tukossa.	Puhdista poistoilmayhde.
	Bensiinijärjestelmässä on vettä tai likaa.	Valuta bensiini pois säiliöstä. Täytä uutta bensiiniä.
	Likaantunut ilmansuodatin.	Puhdista ilmansuodatin tai vaihda se.
Moottori ylikuumentunut.	Likaantunut ilmansuodatin.	Puhdista ilmansuodatin.
	Ilmavirta rajoittunut.	Puhdista tärytyslevyn moottori
Moottori ei sammu, jos kaasuvipu on stop-asennossa, tai moottorin nopeus ei kasva, jos kaasuvipua liikutetaan.	Kerrostumia kaasuvivun liitoksissa.	Poista lika ja kerrostumat.
	Käynnistinnaru vaurioitunut	Ota yhteyttä alan jälleenmyyjään
Tärytyslevyn ohjaaminen on hankalaa käytön aikana (kone pomppii tai liikkuu nykien eteenpäin)	Moottorin nopeus on liian suuri kovalla alustalla.	Säädä kaasuvivulla alhaisempi nopeus.
	Iskunvaimennin liian löysällä tai vahingoittunut	Ota yhteyttä alan jälleenmyyjään
Ei tärytystoimintoa tai tärytyslevy ei saavuta suurinta nopeutta	Magneetoimislaite tai tärytyslevy vahingoittunut	Ota yhteyttä alan jälleenmyyjään
	Käyttöhihna liian löysällä ja se luistaa	Säädä käyttöhihna tai vaihda se
Moottorin tai magneetoimilaitteen öljyn hävikki	Kuluneet tiivisteet	Ota yhteyttä alan jälleenmyyjään
	Vuotoja kotelossa	

Forklaring til symbolerne på maskinen

Symbolerne i denne manual skal henlede din opmærksomhed på eventuelle risici. Det er vigtigt, at du forstår sikkerhedssymbolerne og forklaringerne i forbindelse med symbolerne. Selve advarslerne afhjælper ikke risici og kan ikke erstatte korrekte foranstaltninger til forebyggelse af ulykker.

	<p>Advarsel - Læs brugsanvisningen for at reducere risikoen for personskader.</p>
	<p>Brug høreværn. Støjpåvirkning kan føre til høretab.</p>
	<p>Brug beskyttelsesbriller. Gnister, der opstår under arbejdet, eller splinter, spåner og støv, der springer ud af apparatet, kan forringe synet.</p>
	<p>Benyt arbejdshandsker</p>
	<p>Uheldssikkert fodværn påbudt</p>
	<p>Det er forbudt at fjerne eller ændre beskyttelses- og sikkerhedsudstyr.</p>
	<p>Ræk ikke hånden ind i roterende dele</p>
	<p>Rygning er forbudt i arbejdsområdet</p>
	<p>Undlad at røre ved varme dele</p>
	<p>Hold tredjeparter væk fra arbejdsområdet</p>
<p>⚠ Pas på!</p>	<p>I denne brugsanvisning er de steder, der vedrører din sikkerhed, forsynet med dette symbol</p>

Indholdsfortegnelse:
Side:

1.	Indledning	255
2.	Maskinbeskrivelse (fig. A - Y).....	255
3.	Leveringsomfang	255
4.	Tilsluttet brug	256
5.	Enerelle sikkerhedshenvisninger	256
6.	Yderligere sikkerhedsforskrifter.....	258
7.	Tekniske data	259
8.	Udpakning.....	259
9.	Konstruktion.....	259
10.	Glbrugtagning.....	260
11.	Rengøring	261
12.	Transport.....	262
13.	Opbevaring	262
14.	Vedligeholdelse	262
15.	Bortskaffelse og genanvendelse	264
16.	Afhjælpning af fejl	265
17.	Overensstemmelseserklæring	269

1. Indledning

Producent:

Scheppach GmbH
Günzburger Straße 69
D-89335 Ichenhausen

Kære kunde,

Vi ønsker dig rigtig god fornøjelse og held og lykke med arbejdet med dit nye apparat.

Bemærk:

Iht. den gældende lov om produktansvar hæfter producenten af denne maskine ikke for skader, der opstår på eller i forbindelse med denne maskine i forbindelse med:

- forkert behandling
- Tilsidesættelse af brugsanvisningen,
- reparationer gennemført af tredjemand og/eller af ikke autoriserede fagfolk
- Montering og udskiftning af uoriginale reservedele
- ikke-tilsigtet brug

Vær opmærksom på følgende:

Læs hele brugsanvisningens tekst igennem før montering og før ibrugtagning.

Formålet med denne brugsanvisning er at gøre det lettere for dig at lære apparatet at kende og benytte det som tilsigtet.

Brugsanvisningen indeholder vigtige oplysninger om, hvordan man bruger apparatet sikkert, professionelt og økonomisk, og hvordan man undgår farer, sparer reparationsomkostninger, reducerer driftsstop og øger apparatets driftssikkerhed og levetid.

Udover sikkerhedsbestemmelserne i denne brugsanvisning skal de forskrifter vedr. brug af apparatet, der måtte gælde i det enkelte land (brugslandet), overholdes til punkt og prikke.

Opbevar brugsanvisningen i nærheden apparatet; pak den ind i en plastikpose, så den er beskyttet mod snavs og fugt. Den skal læses og overholdes nøje af alle betjeningspersoner, før arbejdet startes.

Arbejde på apparatet på kun udføres af personer, der er instrueret i brug af apparatet, og som er informeret om de dermed forbundne farer. Den lovmæssige mindstealder skal overholdes.

Ud over sikkerhedsanvisningerne i denne brugsanvisning og de særlige forskrifter, der gælder i brugslandet, skal de almindeligt anerkendte, tekniske regler, der gælder i forbindelse med brug af træbearbejdningsmaskiner, overholdes.

Vi fraskriver os ethvert ansvar for uheld eller skader, der måtte opstå som følge af manglende overholdelse af denne vejledning og sikkerhedsinstrukserne.

2. Maskinbeskrivelse (fig. A - Y)

1. Gashåndtag
2. Håndtag
3. Løftepunkt
4. Motor
5. Aktuator
6. Grundplade
7. Påfyldningsboring for aktuatorolie
8. Tændrør
9. Udstødning
10. Chokearm
11. Benzinhane
12. Benzintank + dæksel
13. Gashåndtag
14. Trækstarter
15. Luftfilter
16. Oliepind
17. Tænd-Sluk-motorkontakt
18. Karburator
19. Rembeskyttelse
20. Aftapningsskrue aktuatorolie

3. Leveringsomfang

- 1x vibrationsplade (a)
- 1x håndtag (2)
- 2x stjernegrebsmøtrik med skrue (b)
- 1x gummimåtte (c)
- 3x fastgørelsesskrue med skive og møtrik (e)
- 1x køreanordning (f)
- 1x tændrørsnøgle (g)
- 2x kabelbinder (h)
- 1x brugsanvisning (i)

4. Tilsigtet brug

Vibrationspladen overfører kræfter til løs jord og andre materialer. Den kan bruges til generel vejkonstruktionsarbejde, landskabspleje og byggeri. Vibrationspladen øger bæreevnen, reducerer vandgennemtrængeligheden, forhindrer jordaflejring, reducerer opsvulming eller sammentrækning af jorden. Den er især velegnet til komprimering af komposit-brosten, grave, i forbindelse med landskabspleje og vedligeholdelsesarbejde.

⚠ PAS PÅ!

Vibrationspladen er ikke designet til brug på klæbende overflader såsom ler eller hårde overflader såsom beton.

Maskinen må kun bruges til det tilsigtede formål. Enhver anden form for brug falder uden for den korrekte anvendelse.

Brugeren, ikke producenten, bærer ansvaret for materielle skader eller personskader af enhver art, der måtte opstå som følge heraf.

Tilsigtet anvendelse omfatter også overholdelse af sikkerhedsanvisningerne og monteringsvejledningen samt driftsanvisningerne i betjeningsvejledningen.

Personer, der betjener og vedligeholder maskinen, skal være fortrolige med denne og være informeret om mulige farer.

Derudover skal de gældende uheldsforebyggende forskrifter overholdes meget nøje.

Andre, generelle regler inden for arbejdsmedicinske og sikkerhedstekniske områder skal overholdes.

Hvis der foretages ændringer på maskinen, bortfalder producentens ansvar for deraf følgende skader.

Maskinen må kun bruges med originale dele og originalt tilbehør fra producenten. Producentens forskrifter vedrørende sikkerhed, arbejdsmåde og vedligeholdelse samt målene, som er angivet i de tekniske data, skal overholdes.

Vær opmærksom på, at vores apparater ikke er konstrueret til erhvervsmæssig, håndværksmæssig eller industriel brug. Vi fraskriver os ansvaret, hvis apparatet bruges i erhvervs-, håndværks- eller industrivirksomheder samt til lignende arbejde.

5. Enerelle sikkerhedshenvisninger

- Lær maskinen at kende.
- Læs brugsanvisningen omhyggeligt, og sørg for at forstå indholdet samt alle de mærkater, der er anbragt på maskinen.
- Sørg for at blive fortrolig med anvendelsesområdet og maskinens begrænsninger samt særlige farekilder.
- Sørg for at lære betjeningselementerne og deres funktion at kende.
- Sørg for at vide, hvordan maskinen stoppes, og hvordan betjeningselementerne deaktiveres hurtigst muligt.
- Forsøg ikke at bruge maskinen uden at kende motorens nøjagtige funktionsmåde og vedligeholdelseskrav, og hvordan man undgår ulykker med personskader og/eller materielle skader.
- Andre personer, især børn, skal holdes på afstand af arbejdsområdet.

Arbejdsområde

- Maskinen må aldrig startes eller betjenes i et indelukket område. Udstødningsgasserne er farlige, fordi de indeholder den lugtfri og dødbringende gas kulilte. Maskinen må kun benyttes i godt ventilerede udendørs områder.
- Maskinen må aldrig benyttes under dårlige sigtbarheds- eller lysforhold.

Personlig sikkerhed

- Brug ikke maskinen, hvis du har indtaget narkotika, alkohol eller medicin, der påvirker din evne til at betjene maskinen korrekt.
- Benyt egnet beklædning. Bær lange bukser, støvler og handsker.
- Undlad at benytte løstsiddende tøj, shorts eller smykker af nogen som helst art. Langt hår skal bindes op, så det ikke når længere end til skulderen. Hold hår, tøj og handsker på afstand af bevægelige dele. Løstsiddende tøj, smykker eller langt hår kan blive viklet ind i bevægelige dele. Kontrollér maskinen inden start.
- Lad beskyttelsesskærmene sidde, og se til, at de er i god stand.
- Kontrollér, at alle møtrikker, skruer mv. er spændt ordentligt fast.
- Brug aldrig maskinen, hvis den kræver reparation eller er i dårlig mekanisk forfatning. Udskift beskadigede, manglende eller defekte dele inden afbenyttelse.

- Kontrollér maskinen for benzinskader.
- Sørg for at holde den i funktionel stand. Undlad at bruge maskinen, hvis motoren ikke kan tændes og slukkes via den pågældende kontakt.
- En benzindrevet maskine, som ikke kan styres via motorkontakten, er farlig og skal udskiftes.
- Inden maskinen startes, skal du gøre det til en vane at kontrollere, at skruetrækkere og nøgler er fjernet fra maskinens område. Skruetrækkere eller nøgler, som stadig måtte befinde sig i en roterende maskindel, kan medføre personskader.
- Vær opmærksom, vær agtpågivende på, hvad du gør, og brug altid din sunde fornuft, når du arbejder med maskinen. Gab ikke over for meget.
- Undlad at bruge maskinen, hvis du går i bare fødder, bærer sandaler eller lignende let fodtøj. Bær sikkerhedssko, der beskytter fødderne, og stå ekstra stabilt på glatte overflader.
- Sørg altid for god stabilitet og ligevægt. På denne måde kan du bedre kontrollere maskinen i uventede situationer.
- Undgå at starte maskinen ved et uheld. Kontrollér, at motorkontakten er slukket, inden maskinen transporteres, eller inden der skal udføres vedligeholdelsesarbejde på maskinen. Transport af eller vedligeholdelsesarbejde på maskinen kan medføre ulykker, hvis kontakten er slået til.

Sikkerhed ved omgang med benzin

- Benzin er meget brændbar, og væskens gasser kan eksplodere, hvis de bliver antændt.
- Husk at træffe sikkerhedsforholdsforanstaltninger, når der arbejdes med benzin, for at reducere risikoen for alvorlig personskade.
- Der må kun benyttes egnede benzindunke i forbindelse med fyldning eller aftapning af tanken.
- Sådant arbejde skal udføres i rene, godt ventilerede udendørs områder.
- Rygning er forbudt. Lad ikke gnister, åben ild eller andre antændingskilder komme i nærheden, når du påfylder benzin eller arbejder med maskinen.
- Fyld aldrig tanken indendørs. Hold jordede, elektrisk ledende genstande såsom værktøjer på afstand af blottede elektriske dele og kabler for at undgå dannelse af gnister eller lysbuer. Herved risikerer man at antænde benzingasser.
- Stands altid motoren, og lad den køle af, inden benzintanken fyldes. Fjern aldrig tankdækslet, og fyld aldrig tanken, mens motoren kører, eller mens motoren er varm.

- Maskinen må ikke benyttes, hvis der findes kendte lækager i benzinsystemet. Løs langsomt tankdækslet for at tage eventuelt tryk af tanken. Tanken må aldrig overfyldes (der må aldrig stå benzin højere end den afmærkede maks. påfyldningsgrænse). Benzintanken skal altid lukkes forsvarligt igen med tankdækslet, og spildt benzin skal tørres op.
- Maskinen må aldrig benyttes, hvis tankdækslet ikke er skruet forsvarligt fast. Undgå antændingskilder i nærheden af spildt benzin. I tilfælde af spildt benzin må man ikke forsøge at starte maskinen. Fjern maskinen fra området med spildt benzin, og sørg for, at der ikke kan opstå antændelseskilder, indtil benzingasserne er fordampet.
- Opbevar benzin i dunke, der er særligt beregnet til dette formål.
- Benzin skal opbevares i et køligt, godt ventileret område på afstand af gnister og åben ild eller andre antændingskilder. Opbevar aldrig benzin eller maskinen med fyldt tank i bygninger, hvor benzin kan komme i kontakt med gnister, åben ild eller andre antændingskilder såsom vandvarmere, ovne, tørretumblere eller lignende.
- Lad motoren køle af, inden maskinen stilles til opbevaring i et lukket område.

Anvendelse og pleje af maskinen

- Løft aldrig maskinen, og bær den aldrig, mens motoren kører.
- Undlad at bruge vold under håndtering af maskinen.
- Brug den rigtige maskine til det pågældende anvendelsesformål. Den rigtige maskine vil bedre og mere sikkert kunne udføre de arbejdsopgaver, den er konstrueret til.
- Man må aldrig ændre indstillingen af motorens hastighedsregulator, og ej heller overgasse den. Hastighedsregulatoren kontrollerer motorens maks. hastighed ved maks. sikkerhed.
- Lad ikke motoren køre med høj hastighed, når der ikke komprimeres.
- Hold hænder og fødder på afstand af roterende dele.
- Undgå kontakt med varm benzin, olie, udstødningsgas og varme overflader. Undlad at røre ved motoren eller udstødningslyddæmperen. Disse dele bliver særdeles varme under brug. De er stadig varme i et stykke tid efter, at maskinen er slukket.
- Lad motoren afkøle, før der udføres vedligeholdelses- eller indstillingsarbejde på den.

- Hvis maskinen begynder at afgive usædvanlige lyde eller vibrationer, skal man straks slukke for motoren, fjerne tændrørskablet og søge at lokalisere årsagen. Usædvanlige lyde eller vibrationer er som regel tegn på fejl.
- Brug kun påmonterings- og tilbehørsdele, der er godkendt af producenten. Tilsidesættelse kan medføre personskader.
- Vedligehold maskinen. Kontrollér dem for fejljustering eller blokering af bevægelige dele, skader på dele og andre forhold, der kan påvirke maskinens funktion. Hvis man konstaterer skader, skal man få maskinen repareret, inden den atter tages i brug. Mange ulykker skyldes dårligt vedligeholdt udstyr.
- Hold motoren og udstødningslyddæmperen fri for græs, blade, overskydende smøremiddel eller kulstofaflejringer for at reducere risikoen for brand.
- Maskinen må aldrig overhældes eller sprøjtes med vand eller andre væsker.
- Hold håndtag tørre, rene og fri for smådele.
- Rengør maskinen efter hver brug.
- Følg de gældende bortskaftelsesretningslinjer for benzin, olie mv. for at beskytte miljøet.
- Den slukkede maskine skal opbevares utilgængeligt for børn, og personer, der ikke er bekendt med maskinen eller denne brugsanvisning, må ikke bruge maskinen. Maskinen er farlig i hænderne på ikke-instruerede brugere.

Service

- Inden rengøring, reparation, inspektion eller indstillingsarbejde skal man slukke for motoren og sikre sig, at alle bevægelige dele er helt standset.
- Sørg altid for, at motorkontakten er i stilling "OFF". Frakobl tændrørskablet, og hold det på afstand af tændrøret for at undgå utilsigtet start.
- Få maskinen serviceret af kvalificerede medarbejdere. Brug kun originale reservedele. Dette sikrer, at maskinen også fremover er sikker at benytte.

6. Yderligere sikkerhedsforskrifter

- Hold hænder, fingre og fødder på afstand af grundpladen for at undgå personskader.
- Hold godt fast i vibrationspladens håndtag med begge hænder. Når begge hænder holder fast i håndtaget, og fødderne er placeret på afstand af kompressionspladen, kan hænder, fingre og fødder ikke blive beskadiget af kompressionspladen.
- Bliv altid bag maskinen, når den benyttes; gå eller stå aldrig foran maskinen, mens motoren er i gang.

- Læg aldrig værktøjer eller andre genstande under vibrationspladen. Hvis maskinen kører imod en fremmed genstand, skal man stoppe motoren, tage tændrøret ud og kontrollere maskinen for skader; reparér skaden, før maskinen genstartes og atter benyttes.
- Maskinen må ikke overbelastes som følge af for dyb eller for hurtig komprimering.
- Maskinen må ikke benyttes med høj hastighed på hårde eller glatte overflader.
- Vær særlig forsigtig, når maskinen bruges på eller krydser grusbæde, -stier eller -veje.
- Vær opmærksom på skjulte farer eller trafik. Maskinen må aldrig transportere personer.
- Forlad aldrig arbejdspladsen, og lad aldrig vibrationspladen være uden opsyn, mens motoren kører.
- Stop altid maskinen, når arbejdet afbrydes, eller når der skiftes fra et sted til et andet.
- Undlad at komme nær grøftekanter, og undgå handlinger, der kan få vibrationspladen til at vælte. Gå forsigtigt op og ned ad stigninger i en lige linje for at undgå, at vibrationspladen vælter ned over operatøren.
- Stil altid først maskinen på en fast og plan overflade, før apparatet slukkes.
- Begræns arbejdstiden ved maskinen, og hold regelmæssige pauser for at reducere vibrationsbelastninger og for at hvile hånden. Reducer hastigheden og den kraft, med hvilken du foretager gentagne bevægelser.

Restrisici

Maskinen er bygget efter det aktuelle tekniske niveau og de anerkendte sikkerhedstekniske regler. Alligevel kan der være tilbageværende risici under driften.

- Desuden kan der forefindes ikke-åbenbare tilbageværende risici, selv om alle foranstaltninger er truffet.
- Restrisici kan reduceres til et minimum, hvis "Sikkerhedsforskrifterne" og "Tilsigtet Brug" samt brugsanvisningen overholdes.
- Undgå tilfældig idriftsættelse af maskinen.
- Brug det værktøj, der anbefales i denne brugsanvisning. Derved opnår du, at maskinen kører med optimal ydeevne.
- Hold hænderne væk fra arbejdsområdet, når maskinen er i drift.

7. Tekniske data

Motor / driv	1-cylindret 4-takt til blyfri benzin
Slagvolumen	196 cm ³
Motoreffekt	4,8 kW
Brændstofindhold	3,5 l
Motoroliekapacitet	maks. 0,6l
Aktuatorolie-kapacitet	0,35 l
Pladestørrelse (LxB)	ca. 550 x 440mm
Centrifugalkraft	23 kN
Fremføring	25 m/min
Vibrationsstød	4200 vpm
Kompressionsdybde	30 cm
Motorens maks. tilladte skrånstilling	25°
Vægt	ca. 84 kg

Forbehold for tekniske ændringer!

Støj og vibration

⚠ **Advarsel:** Støj kan have alvorlig indvirkning på dit helbred. Hvis maskinstøjen overstiger 85 dB, skal du benytte egnet hørevern.

Støjværdier

Lydeffektniveau L_{WA}	105dB (EN ISO 3744)
Lydtryksniveau L_{pA}	84,6dB (EN ISO 11201)
Usikkerhed $K_{wa/pA}$	2,72 dB

Vibrationsparametre

Vibration a_h	30 m/s ²
-----------------	---------------------

Bemærk: De angivne lydverdier er blevet målt iht. en standardiseret testproces og kan bruges til at sammenligne forskellige værktøjer med hinanden. Derudover er disse værdier egnet til på forhånd at kunne estimere belastningerne på brugeren forårsaget af lyd.

Advarsel! Afhængigt af hvordan man bruger værktøjet, kan de faktiske værdier afvige fra de angivne. Der skal træffes forholdsregler til beskyttelse mod støjbelastning.

Tag da højde for hele arbejdsprocessen, herunder de tidspunkter, hvor værktøjet kører uden belastning eller er slukket.

Egnede forholdsregler omfatter regelmæssig vedligeholdelse og pleje af selve værktøjet og indsatsværktøjerne, regelmæssige pauser og god planlægning af arbejdsprocesserne.

8. Udpakning

- Åbn emballagen, og tag forsigtigt maskinen ud.
- Fjern emballeringsmaterialet samt emballage-/ transportsikringer (hvis sådanne findes).
- Kontrollér, om leveringsomfanget er fuldstændigt.
- Kontrollér maskinen og tilbehørsdelene for transportskader. Informér straks transportfirmaet i tilfælde af reklamation. Senere reklamationer anerkendes ikke.
- Opbevar så vidt muligt emballagen frem til udløbet af garantiperioden.
- Gør dig fortrolig med maskinen ved at læse brugsanvisningen, før arbejdet påbegyndes.
- Tilbehør samt slid- og reservedele må kun være originale dele. Reservedele fås hos din forhandler.
- Husk at bestillinger skal være forsynet med artikelnumre samt apparattype og fremstillingsår.

⚠ PAS PÅ!

Maskinen og emballeringsmaterialet er ikke legetøj! Børn må ikke lege med plastposer, folie og smådele! Fare for slugning og kvælning!

9. Konstruktion

Montering af håndtag (fig. A - F)

- Fastgør håndtaget (2) til vibrationspladen (a) ved hjælp af skruen og stjernegrebsmøtrikken (b). Skruen føres igennem udefra og fastgøres med skiven og stjernegrebsmøtrikken.
- Gashåndtaget (1) fastgøres nu med håndtaget (2) (SW 8/10). Bowdenkablet fastgøres til håndtaget (2) med kabelbinderne (h).

Montering af gummimåtte (fig. G + H)

- Gummimåtte (c): Stil eller træk vibrationspladen hen på gummimåtten (c), og indjuster hullerne, og fastgør den derefter nedefra med 3 fastgørelsesskruer (e).

Montering af køreanordning (fig. X + Y)

- Køreanordning (f): Vip vibrationspladen frem med håndtaget (2), og indjuster køreanordningen (f) i den hertil indrettede boring. Vibrationsplade kan nu atter sænkes og transporteres.

10. Gibrugtagning

⚠ PAS PÅ!

Sørg under alle omstændigheder for, at maskinen er monteret fuldstændigt, før den tages i brug!

Håndtag (2) (fig. A)

Når man benytter maskinen, skal man bruge håndtaget (2) til at styre den.

Gashåndtag (1) (fig. A + C)

Med gashåndtaget (1) styres maskinens hastighed. Hvis håndtaget bevæges i de viste retninger, kører motoren enten hurtigere eller langsommere.

Hurtig =

Langsom =

Løftepunkt (3) (fig. A)

Til løft af maskinen med en kran eller andet løftegrej.

Rembeskyttelse (19) (fig. A)

Fjern denne beskyttelse (19) for at opnå adgang til kileremmen. Brug aldrig vibrationspladen uden rembeskyttelsen (19).

Hvis kileremsbeskyttelsen (19) ikke er monteret, risikerer man at få hånden klemt mellem kileremmen og koblingen og derved pådrage sig alvorlige personskader.

Aktuator (5) (fig. A)

En excentrisk vægt på aktuator-akslen inde i aktuatorhuset drives, ved høje hastigheder, af en kobling og et remdrevsystem. Disse høje rotationshastigheder på akslen bevirker, at maskinen bevæger sig hurtigt op og ned samt fremad.

Motorkontakt (Tænd-Sluk) (17) (fig. A + I)

Med motorkontakten (17) aktiveres og deaktiveres tændingssystemet. Motorkontakten (17) skal stå i stilling ON, for at motoren kører.

Motoren stopper, når motorkontakten (17) flyttes i stilling OFF.

Kontrol inden betjening

Kontrol

- Kontrollér alle sider af motoren for olie- eller benzintilbage.
- Vær opmærksom på tegn på skader.

- Kontrollér, at alle beskyttelsesafskærmninger er monteret, og at alle skruer, møtrikker og bolte er spændt fast.

Motoroliekontrol (fig. I - R)

- Tag oliemålepinden (16) ud, og rengør den.
- Indsæt atter oliemålepinden (16), og kontrollér olieniveauet - uden at skrue oliemålepinden (16) fast igen.
- Hvis olieniveauet er for lavt, skal man tilsætte den anbefalede mængde olie.
- Herefter monterer man alt sammen igen, og skruer oliemålepinden ind.

Benzinkontrol (fig. S)

- Stands motoren, åbn tankdækslet (12), og kontrollér benzinniveauet. Hvis niveauet er for lavt, påfyldes benzin, til tanken er fuld. Skru derefter tankdækslet på igen.
- Undlad at påfylde så meget benzin, at kanten af tanken er tildækket (maks. benzinniveau).
- Der anbefales et oktantal på 90 for blyfri benzin. Blyfri benzin reducerer kulstofaflejringer og forlænger udstødningssystemets levetid.
- Brug ikke benzin, som allerede har været i brug, og som er tilsmudset. Sørg for, at der ikke kommer smuds og vand i benzintanken.

Start af motoren (fig. I + K)

- Stil benzinhanen (11) i stilling ON. Hvis man starter en kold motor, skal man stille choke-armen (10) i stilling CLOSE (=LUKKET)
- Når chokearmen (10) står i stilling CLOSE til start af motoren, bevæger man den forsigtigt i stilling OPEN mens motoren varmer op.
- Hvis man starter en varm motor, skal man lade chokearmen (10) stå i stilling OPEN
- Stil motorkontakten (17) i stilling ON.
- Aktiver trækstarteren (14).

Trækstarter (14), (fig. A)

Træk en smule i starthåndtaget (14), til der mærkes en let modstand. Træk derefter hårdt, og sæt starthåndtaget (14) tilbage i udgangsposition. Når chokearmen (10) står i stilling CLOSE til start af motoren, bevæger man den forsigtigt i stilling OPEN mens motoren varmer op. Træk i gashåndtaget (1), når motoren er blevet varm, for at accelerere motorhastigheden. Pladen begynder at vibrere og komprimere.

Fremad-bevægelse

Vibrationspladen kører automatisk fremad, når der gives fuld gas.

⚠ PAS PÅ!

Vibrationspladen må ikke benyttes på beton eller ekstremt hårde, tørre, komprimerede overflader. Vibrationspladen vil da snarere hoppe end vibrere. Herved kan både vibratoren og motoren blive beskadiget.

Det antal gentagelser, der kræves for at opnå et ønsket komprimeringsresultat, afhænger af underlagets art og fugtighed. Den maksimale komprimering opnås, når man kan mærke et meget kraftigt tilbagestød.

Når man bruger vibrationspladen på brosten, skal man montere gummimatten (c) for at undgå, at stenoverfladen afskalles og slibes.

Der kræves en bestemt mængde fugt i jorden. Til gengæld kan for megen fugt få små dele til at klæbe sammen og forhindre god komprimering. Lad jorden tørre i et vist omfang, hvis den er ekstremt våd.

Hvis jorden er så tør, at der ophvirvles støvskyer under brug af vibrationspladen, skal man tilsætte noget fugt til jorden for at forbedre komprimeringen. Herved aflastes også luftfiltret.

Følgende bemærkninger skal følges, når der komprimeres jord på skråninger (bakker, skrænter).

Man må kun køre påbegyndende komprimering af stigninger helt fra bunden (en stigning, der let kan overvindes opad, kan også komprimeres nedad uden risiko).

Operatøren må aldrig befinde sig i den nedad-skrånende retning.

En maks. stigning på 25° må ikke overskrides.

⚠ PAS PÅ!

Hvis denne stigning overskrides, kan motorsmørings-systemet svigte (sprøjtesmøring og derfor svigt af vigtige motorkomponenter).

Standstning af motoren

For at standse motoren i en nødsituation stiller man ganske enkelt motorkontakten (17) i stilling OFF.

Brug følgende proces under normale forhold:

- Sæt gashåndtaget (1) tilbage i tomgangsstilling , for at forhindre kompressoren i at køre frem.
- Lad motoren køle af i et par minutter, inden den slukkes.
- Stil motorkontakten (17) i stilling "OFF".

- Stil evt. benzinhanen (11) nedad.

⚠ PAS PÅ!

Stil ikke chokearmen (10) i stilling CLOSE , for at standse motoren. Dette kan medføre fejltænding eller motorskader.

Tomgangshastighed

Sæt gashåndtaget (1) i stilling SLOW , for at reducere motorbelastningen, når der ikke skal komprimeres.

Reduktion af motorhastigheden i tomgang forlænger motorens driftstid, sparer benzin og reducerer maskinens støjniveau.

11. Rengøring

⚠ Pas på!

Sluk altid motoren, og træk tændrørstikket ud, før påbegyndelse af rengøringsarbejde.

Det anbefales, at maskinen altid rengøres umiddelbart efter brug.

Fjern aflejringer fra vibrationspladen med en blød børste, støvsuger eller trykluft.

Rengør undersiden af kompressoren, så snart partikler fra den komprimerede jord bliver hængende.

Maskinen fungerer ikke godt, hvis undersiden ikke er helt glat og ren.

Rengør maskinen med en fugtig klud og en smule brun sæbe med jævne mellemrum. Brug ikke rengørings- eller opløsningsmidler; disse kan angribe produktets plastdele. Sørg for, at vand ikke kan trænge ind i maskinen.

⚠ PAS PÅ!

Brug ikke "højtryksrensere" til rengøring af vibrationspladen. Vand kan trænge ind i lukkede områder af maskinen og beskadige spindler, stempler, lejer eller motoren. Højtryksrensere forkorter levetiden og nedsetter driftsevnen.

12. Transport

Se tekniske data for maskinens vægt. Lad motoren køle af, før den løftes/transporteres eller opbevares i lukkede rum, for at undgå forbrænding og brandrisiko.

Når maskinen skal skifte position, kan den udstyres med den medfølgende køreanordning (f) (se montering af køreanordning).

Læsning af maskinen:

Løft maskinen i løftepunkterne (3) på maskinstellet. Brug en tilstrækkelig stærk kæde, wire eller strop. Maskinen skal transporteres opretstående for at undgå, at der spildes benzin. Maskinen må ikke lægges på siden eller vendes på hovedet.

Maskinen skal sikres, eller man skal benytte løftepunkterne (3) til transport.

△ Maskinen kan falde ned og forårsage (person)skader, hvis den ikke løftes korrekt. Der må kun løftes i løftepunktet (3).

13. Opbevaring

Opbevaring (se pkt. Tømning af brændstoftank):

Hvis vibrationspladen ikke skal benyttes i en periode på mere end 30 dage, skal man følge nedenstående trin for at forberede den til opbevaring.

1. Tøm benzintanken helt. Opbevares benzin, der indeholder ethanol eller MTBE, bliver ældet i løbet af 30 dage. Ældet benzin har et højt gummiindhold og kan således tilstoppe karburatoren og begrænse benzinforsyningen.
2. Start motoren, og lad den køre, til den stopper. Dette sikrer, at der ikke er mere benzin i karburatoren. Herved forhindres det, at der kan dannes aflejringer i karburatoren, hvilket evt. kan beskadige motoren.
3. Lad olien løb af motoren, mens den stadig er varm. Påfyld frisk olie.
4. Aftap det forhåndenværende brændstof i svømmerkammeret (se "Rengøring af svømmerkammer")
5. Brug rene klude til rengøring af kompressorens ydersider og afgangsluftstuderne.
6. △ **Undlad brug af aggressive rengøringsmidler eller rengøringsmidler på oliebasis ved rengøring af plastdelene. Kemikalier kan beskadige plastmateriale.**

7. Opbevar vibrationspladen i opretstående position i en ren, tør bygning med god ventilation.

△ **Undlad at opbevare vibrationspladen med benzin i et ikke-ventileret område, hvor benzingasser kan komme i kontakt med flammer, gnister fra kontrollamper eller andre antændingskilder. Brug kun godkendte benzindunke.**

Apparatet og dets tilbehør skal opbevares mørkt, tørt og frostsikkert og utilgængeligt for børn. Den optimale opbevaringstemperatur er mellem 5 og 30°C.

Opbevar værktøjet i den originale emballage.

Tildæk værktøjet for at beskytte det mod støv eller fugt.

Opbevar brugsanvisningen sammen med værktøjet.

14. Vedligeholdelse

△ **Pas på!**

Sluk altid motoren, og træk tændrørstikket ud, før påbegyndelse af vedligeholdelsesarbejde.

Vedligeholdelse af vibrationspladen sikrer en lang levetid for maskinen og dens komponenter.

- Sluk for maskinen inden påbegyndelse af vedligeholdelsesarbejde. Motoren skal være afkølet.
- Lad gashåndtaget (1) stå i stilling SLOW, fjern tændrørskablet fra tændrøret (8), og sikr det.
- Kontrollér vibrationspladen generelle tilstand. Kontrollér den for løse skruer, fejljustering eller blokering af bevægelige dele, knækkede eller revnede dele og andre forhold, der kan påvirke maskinens funktion negativt.
- Brug førsteklases let maskinolie til smøring af bevægelige dele.
- Rengør undersiden af vibrationspladen, så snart partikler fra den komprimerede jord bliver hængende. Maskinen fungerer ikke godt, hvis undersiden ikke er helt glat og ren.
- Anbring tændrørskablet igen.

Kontrol og udskiftning af kilerem

- Kileremmen (k) skal være i god forfatning for at sikre optimal kraftoverførsel fra motoren til den excentriske aksel. Kontrollér kileremmens (k) tilstand.
- Hvis kileremmen (k) er revnet, udslidt eller glat, skal den udskiftes.

Udskiftning af kilerem (fig. L)

- Sluk for motoren.
- Motoren skal være afkølet.

- Fjern rembeskyttelsen (19) for at opnå adgang til kileremmen (k).
- Løs de 4 skruer på motoren, og skub motoren lidt frem.
- Tag den gamle kilerem (k) af skiven, og påsæt en ny kilerem (k) korrekt.
- Ved hjælp af stilleskruen spænder man remmen (k), og kontrollerer, at motoren/remskiven forbliver retvinklet.
- Efterspænd drivremmen (k), hvis remmen (k) afbøjer mere end 10 - 15 mm (tryk med tommelfinger)
- Sæt atter rembeskyttelsen (19) på med de 2 skruer.

⚠ PAS PÅ!

Når man fjerner eller spænder i drivremmen (k), skal man passe på ikke at få fingrene i klemme mellem remmen og rullen

Skift af aktuatorolie (fig. L - N)

Pga. vægten anbefaler vi, at dette arbejde udføres af to personer!

- Aktuatorhuset vedligeholdes med automatgearolie SAE 10W 30 eller lignende. Olien skal skiftes efter 200 driftstimer.
- Olieskift må kun ske ved afkølet excenter.
- Fjern kileremsafdækningen (19) og kileremmen (k).
- Løs skruerne (M1) (4x) på excenterhuset.
- Løft hele den øverste del af vibrationspladen inkl. motoren op fra excenterhuset.
- Fjern olieaftapningsskruen (M2) fra toppen af excenteren, vip excenterhuset, og aftap olien i en beholder. Kontroller olien for evt. metalspåner for at undgå problemer i fremtiden.
- Stil atter excenterhuset i opretstående position.
- Fyld atter excenterhuset med excenterolie.

⚠ PAS PÅ!

Undgå overfyldning - For meget olie i aktuatorens kan reducere ydeevnen og overophede aktuatorens.

Motorolieskift (fig. R + W)

Efter 20 arbejdstimer skal 1. olieskift udføres. Derefter for hver 100 driftstimer.

Man aftapper motorolien som følger:

1. Hav en olieopsamlingsbeholder parat, og åbn olieaftapningsskruen (j).
2. Åbn påfyldningsåbningen (målestok) (16), vip maskinen, og lad olien løbe af.
3. Påfyld olie (0,6l), kontrollér med målestokken (16), og luk.
4. Luk atter olieaftapningsskrue (j).

5. Vedr. opbevaring: Træk langsomt 5x i starteren, så olien fordeler sig (uden tænding).

Anbefalet motorolie SAE 10W-30 eller SAE 10W-40 (afhængig af anvendelsestemperatur).

Bortskaft den gamle olie korrekt i henhold til lokale miljøforskrifter. Det er forbudt at aftappe spildolie ud på jorden eller at blande det med affald.

Tømning af brændstoftank (fig. S + Z)

Hav en egnet beholder parat, og åbn aftapningsskruen (t) på svømmerkammeret (fig. Z). Tag tankdækslet (12) af, og åbn benzinhanen (11). Systemet er nu helt tomt. Luk atter tankdækslet (12).

Rengøring/udskiftning af luftfilter (fig. O - Q)

- Skru vingemøtrikken (o) af, og tag luftfilterlåget (n) af
- Kontrollér luftfilterlåget (n) for huller eller revner. Udskift det beskadigede element.
- Skru den inderste vingemøtrik (p) af, og fjern forsigtigt papirfilterindsatsen (s) med skumstof-filterindsatsen (r).
- Aftør snavs fra indersiden affilterhuset med en ren, fugtig klud. Sørg for, at der ikke kommer smuds i åbningen. Sæt atter luftfilterlåget (n) på filterhuset, mens filterrengøringen pågår.
- Tag forsigtigt skumstof-filterindsatsen (r) af papirfilterindsatsen (s). Kontrollér begge dele for skader. Udskift beskadigede indsatser.
- Rengør skumstof-filterindsatsen (r) i varmt vand og mild sæbeopløsning. Skyl grundigt med rent vand, og lad delene tørre helt.
- Nedsænk skumstof-indsatsen (r) i ren motorolie, og pres den overskydende olie ud.
- Bank papirfilterindsatsen (s) mod en hård overflade for at fjerne smudset. Smuds må aldrig børstes af, da det herved bliver presset ind i fibrene.
- Sæt skumstof-indsatsen (r) på papirfilterindsatsen (s), og monter luftfilterelementet igen med pakning.
- Skru den første vingemøtrik (p) på papirfilterindsatsen
- Påsæt luftfilterlåget (n), og fastgør det med den anden vingemøtrik (o)

⚠ PAS PÅ: Man må aldrig lade motoren køre uden eller med beskadiget luftfilterindsats. Herved kan der komme smuds i motoren, hvilket kan forårsage motorskader. Producentgarantien bortfalder.

Rengøring/udskiftning af tændrør (fig. T + U)

⚠ **PAS PÅ:** Tændrøret (8) må kun afmonteres, når motoren er kold!

Alt efter behov skal tændrøret (8) rengøres eller udskiftes.

- Træk tændrørsstikket ud, og fjern evt. smuds i området omkring tændrørsområdet.
- Skru tændrøret (8) ud, og kontrollér det.
- Kontrollér isolatoren. Ved skader som f.eks. revner eller splintringer skal tændrøret (8) udskiftes. Rens tændrørs-elektroderne med en trådbørste.
- Kontrollér og indstil elektrodeafstanden. For at opretholde motorens ydeevne skal tændrøret (8) have den korrekte elektrodeafstand (0,7-0,8 mm).
- Skru tændrøret (8) ind med hånden, og spænd det derefter fast med tændrørsnøglen (g) ved at dreje den ca. 1/4 omgang.
- Sæt tændrørsstikket på tændrøret (8).

Rengøring af svømmerkammer (fig. Z)

⚠ **PAS PÅ:** Svømmerkammeret må kun afmonteres, når motoren er kold!

1. Luk brændstofhanen (11).
2. Løsn aftapningsskruen (t) på svømmerkammeret, og aftap brændstof i en passende beholder.
3. Fastgør atter aftapningsskruen (t)
4. Løsn svømmerkammerets fastgørelsesskrue (u)
5. Skru svømmerkammeret og den radiale tætningsring af, og rengør dem grundigt i et ikke-brandfarligt opløsningsmiddel, og lad dem tørre. Kontrollér den radiale pakning for tryksteder og skader.
6. Skru begge dele på igen.
7. Skru brændstofhanen (11) på, og kontrollér den for utætheder.

Ved forespørgsler bedes følgende data opgives:

- Dataene på maskinens typeskilt
- Dataene på motorens typeskilt

Vigtig henvisning ifm. reparation:

Ved returnering af maskinen til reparation vær venligst opmærksom på, at apparatet af sikkerhedsårsager skal sendes til servicestationen tørt for olie og brændstof.

Serviceinformationer

Vær opmærksom på, at følgende dele på dette produkt slides som følge af brug eller naturligt slid, og at der er brug for følgende dele som forbrugsmaterialer.

Sliddele*: Tændrør, olie, rem, gummimatte, luftfilter

* følger ikke nødvendigvis med leverancen!

Reservedele og tilbehør fås hos vores service-center. Dette gøres ved at scanne QR-koden på forsiden.

15. Bortskaffelse og genanvendelse

Oplysninger om emballage



Emballagematerialerne er genanvendelige. Emballage skal altid bortskaffes jf. gældende miljøregler.

Information om muligheder for bortskaffelse af brugt udstyr fås ved henvendelse til kommunen.

Brændstof og olie

- Inden apparatet bortskaffes, skal brændstoftanken og motoroliebeholderen tømmes!
- Brændstof og motorolie hører ikke til i husholdningsaffald eller afløb, men skal indsamles og/eller bortskaffes separat!
- Tomme olie- og brændstofbeholdere skal bortskaffes i henhold til gældende miljøregler.

16. Afhjælpning af fejl

Følgende tabel viser fejlsymptomer og beskriver, hvordan disse kan hjælpes, hvis maskinen ikke fungerer korrekt. Hvis du ikke kan lokalisere og afhjælpe problemet, skal du kontakte dit serviceværksted.

Fejl	Mulig årsag	Afhjælpning
Motor vil ikke starte.	Tændrørskabel ikke tilsluttet.	Tilslut tændrørskablet sikkert til tændrøret.
	Ingen eller forældet benzin.	Påfyld ren, frisk benzin.
	Gashåndtag ikke i korrekt startposition.	Sæt gashåndtaget i startposition.
	Benzinhane ikke i stilling ON.	Åbn benzinhane.
	Blokeret benzinledning.	Rengør benzinledningen.
	Olieindsmurt tændrør.	Rengør tændrør, indstil afstand eller udskift.
	Motor druknet.	Vent et par minutter inden genstart, men undlad forpumpning.
Motor kører uregelmæssigt	Tændrørskabel løst.	Tilslut tændrørskablet, og fastgør det.
	Apparat kører i CHOKE.	Sæt choke-armen i stilling OFF.
	Blokeret benzinledning eller forældet benzin.	Rengør benzinledningen. Fyld ren, frisk benzin i tanken.
	Afgangsluftstuds tilstoppet.	Rens afgangsluftstuds.
	Vand eller smuds i benzinsystemet.	Aftap benzin fra tanken. Påfyld frisk benzin.
	Forurenede luftfilter.	Rengør luftfilteret, eller udskift det.
Motor overophedet.	Forurenede luftfilter.	Rens luftfilteret.
	Begrænset luftstrøm.	Rengør vibrationspladens motor
Motor stopper ikke, når gashåndtaget er i stopposition, eller motorhastighed øges ikke rigtigt, når gashåndtaget bevæger sig brat fremad.	Aflejringer i gashåndtagets forbindelser.	Fjern smuds og aflejringer.
	Tovtræk beskadiget	Kontakt forhandler
Vibrationspladen kan kun styres med besvær under drift (maskine hopper eller bevæger sig brat fremad)	Motorhastighed for høj på hårdt underlag.	Indstil en lavere hastighed med gashåndtaget.
	Støddæmper for løs eller beskadiget	Kontakt forhandler
Ingen vibratorfunktion, eller vibrationsplade kan nå op på maks. hastighed	Skade på aktuator eller vibrationsplade	Kontakt forhandler
	Drivrem for løs, hvorfor den skrider	Indstil eller udskift drivrem
Olietab på motor eller aktuator	Slidte pakninger	Kontakt forhandler
	Utætheder på huset	

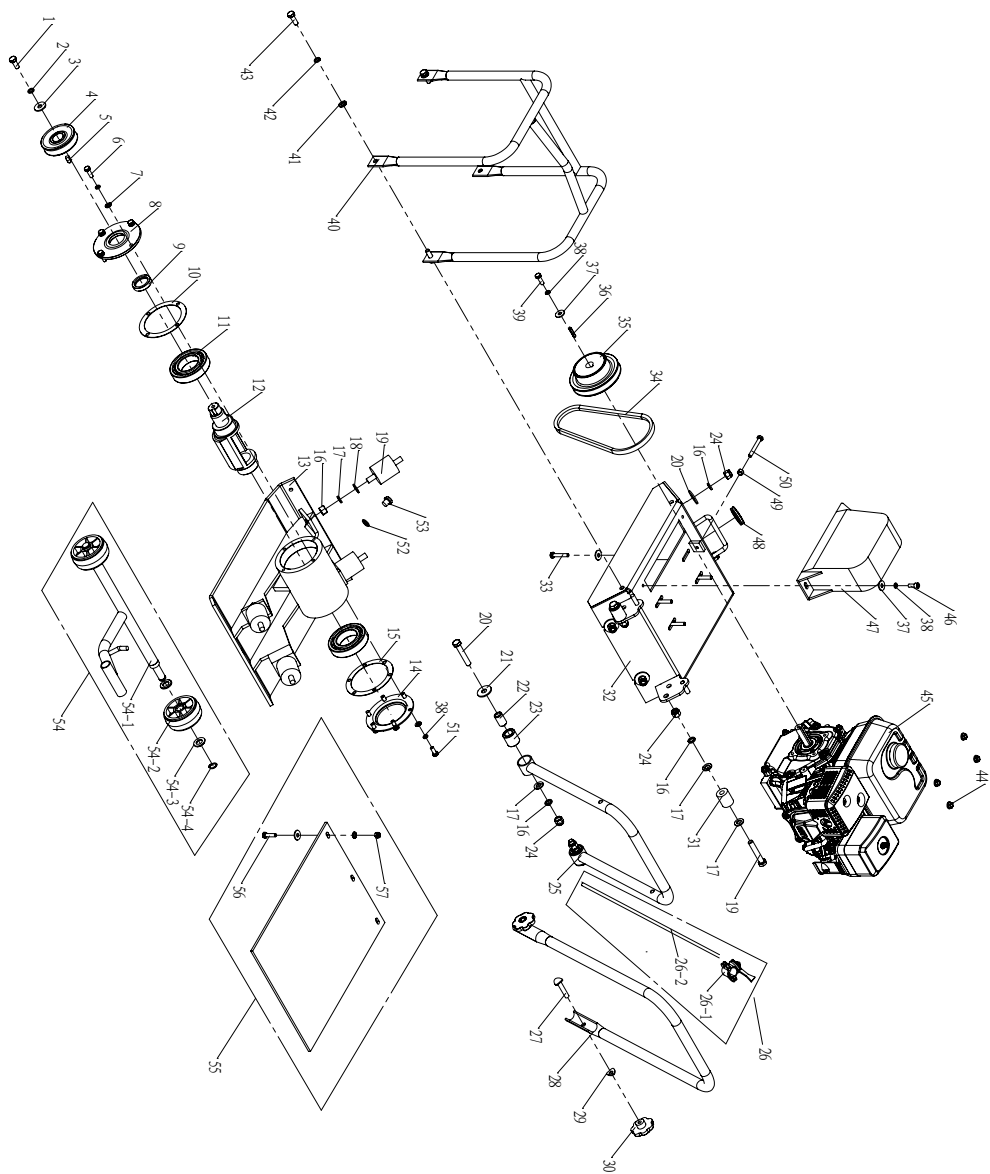

EU-Konformitätserklärung Originalkonformitätserklärung

EU Declaration of Conformity

Déclaration de conformité UE



Scheppach GmbH, Günzburger Str. 69, D-89335 Ichenhausen

DE	erklärt folgende Konformität gemäß EU-Richtlinie und Normen für den Artikel	ES	declara la conformidad siguiente según la directiva la UE y las normas para el artículo
GB	hereby declares the following conformity under the EU Directive and standards for the following article	PT	declara o seguinte conformidade com a Directiva da UE e as normas para o seguinte artigo
FR	déclare la conformité suivante selon la directive UE et les normes pour l'article	NL	verklaart hierbij dat het volgende artikel voldoet aan de daarop betrekking hebbende EG-richtlijnen en normen
IT	dichiara la seguente conformità secondo le direttive e le normative UE per l'articolo		

Marke / Brand / Marque:

SCHEPPACH

Art.-Bezeichnung:

RÜTTELPLATTE - HP1800S

Article name:

PLATE VIBRATOR - HP1800S

Nom d'article:

PLAQUE VIBRANTE - HP1800S

Art.-Nr. / Art. no.: / N° d'ident.:

5904611903

2014/29/EU	2004/22/EG	89/686/EWG_96/58/EG	x	2000/14/EG_2005/88/EG
2014/35/EU	2014/68/EU	90/396/EWG		Annex V
x 2014/30/EU	x 2011/65/EU*			Annex VI Noise: measured L_{WA} = 103,47 dB; guaranteed L_{WA} = 108 dB P = 4,1 KW; L/D = 0m Notified Body: Société Nationale de Certification et d'Homologation Notified Body No.: 0499
x 2006/42/EG				x 2016/1628/EU Emission. No: e13*2016/1628*2016/1628SRA1/P*0076*02
				Annex IV Notified Body: Notified Body No.: Certificate No.:

Standard references:

EN 500-1:2006+A1; EN 500-4:2011; EN 55012:2007+A1; EN 61000-6-1:2007

Die alleinige Verantwortung für die Ausstellung dieser Konformitätserklärung trägt der Hersteller.

This declaration of conformity is issued under the sole responsibility of the manufacturer.

Le fabricant assume seul la responsabilité d'établir la présente déclaration de conformité.

* Der oben beschriebene Gegenstand der Erklärung erfüllt die Vorschriften der Richtlinie 2011/65/EU des Europäischen Parlaments und des Rates vom 8. Juni 2011 zur Beschränkung der Verwendung bestimmter gefährlicher Stoffe in Elektro- und Elektronikgeräten.

The object of the declaration described above fulfils the regulations of the directive 2011/65/EU of the European Parliament and Council from 8th June 2011, on the restriction of the use of certain hazardous substances in electrical and electronic equipment.

L'appareil décrit ci-dessus dans la déclaration est conforme aux réglementations de la directive 2011/65/EU du Parlement Européen et du Conseil du 8 juin 2011 visant à limiter l'utilisation de substances dangereuses dans la fabrication des appareils électriques et électroniques.

Ichenhausen, 25.04.2024

Signature / Andreas Pecher / Head of Project Management

First CE: 2019
Subject to change without notice

Documents registrar: Viktor Härtl
Günzburger Str. 69, D-89335 Ichenhausen

EU-Konformitätserklärung Originalkonformitätserklärung

EU Declaration of Conformity

Déclaration de conformité UE



Scheppach GmbH, Günzburger Str. 69, D-89335 Ichenhausen

DE	erklärt folgende Konformität gemäß EU-Richtlinie und Normen für den Artikel	PL	deklaruje, że produkt jest zgodny z następującymi dyrektywami UE i normami
GB	hereby declares the following conformity under the EU Directive and standards for the following article	HU	az EU-irányelv és a vonatkozó szabványok szerinti következo megfeleloségi nyilatkozatot teszi a termékre
CZ	prohlašuje následující shodu podle směrnice EU a norem pro výrobek	HR	ovime izjavljuje da postoji sukladnost prema EU-smjernica i normama za sljedece artikle
SK	prehlasuje nasledujúcu zhodu podľa smernice EU a noriem pre výrobok	SI	izjavlja sledede skladnost z EU-direktivo in normami za artikel

Marke / Brand / Marque:

Art.-Bezeichnung:

Article name:

Nom d'article:

Art.-Nr. / Art. no.: / N° d'ident.:

SHEPPACH
RÜTTELPLATTE - HP1800S
PLATE VIBRATOR - HP1800S
PLAQUE VIBRANTE - HP1800S
5904611903

2014/29/EU	2004/22/EG	89/686/EWG_96/58/EG	x 2000/14/EG_2005/88/EG
2014/35/EU	2014/68/EU	90/396/EWG	Annex V
x 2014/30/EU	x 2011/65/EU*		Annex VI Noise: measured L_{WA} = 103,47 dB; guaranteed L_{WA} = 108 dB $P = 4,1$ KW; $L/\varnothing = \text{cm}$ Notified Body: Sociéte Nationale de Certification et d'Homologation Notified Body No.: 0499
x 2006/42/EG			x 2016/1628/EU Emission. No: e13*2016/1628*2016/1628SRA1/P*0076*02
Annex IV Notified Body: Notified Body No.: Certificate No.:			

Standard references:

EN 55012:2007+A1; EN 61000-6-1:2007; EN ISO 3744:1995; EN 500-4:2011; EN 500-1:2006+A1

Die alleinige Verantwortung für die Ausstellung dieser Konformitätserklärung trägt der Hersteller.

This declaration of conformity is issued under the sole responsibility of the manufacturer.

Le fabricant assume seul la responsabilité d'établir la présente déclaration de conformité.

* Der oben beschriebene Gegenstand der Erklärung erfüllt die Vorschriften der Richtlinie 2011/65/EU des Europäischen Parlaments und des Rates vom 8. Juni 2011 zur Beschränkung der Verwendung bestimmter gefährlicher Stoffe in Elektro- und Elektronikgeräten.

The object of the declaration described above fulfils the regulations of the directive 2011/65/EU of the European Parliament and Council from 8th June 2011, on the restriction of the use of certain hazardous substances in electrical and electronic equipment.

L'appareil décrit ci-dessus dans la déclaration est conforme aux réglementations de la directive 2011/65/EU du Parlement Européen et du Conseil du 8 juin 2011 visant à limiter l'utilisation de substances dangereuses dans la fabrication des appareils électriques et électroniques.

Ichenhausen, 25.04.2024

Signature / Andreas Bächer / Head of Project Management

First CE: 2019
Subject to change without notice

Documents registrar: Viktor Härtl
 Günzburger Str. 69, D-89335 Ichenhausen

EU-Konformitätserklärung Originalkonformitätserklärung

EU Declaration of Conformity

Déclaration de conformité UE



Scheppach GmbH, Günzburger Str. 69, D-89335 Ichenhausen

DE	erklärt folgende Konformität gemäß EU-Richtlinie und Normen für den Artikel	LV	apliecina šādu saskaņā ar ES direktīvu atbilstības un standarti šādu rakstu
GB	hereby declares the following conformity under the EU Directive and standards for the following article	FI	vakuuttaa täten, että seuraava tuote täyttää ala esitettyt EU-direktiivit ja standardit
EE	kinnitab käesolevaga nimetatud toote vastavust märgitud EL direktiividele ja standarditele	SE	försäkrar härmed följande överensstämmelse enligt EU-direktiv och standarder för följande artikeln
LT	pareiškia, taip atiktikt pagal ES direktyvos ir standartai šį straipsnį	DK	erklærer hermed, at følgende produkt er i overensstemmelse med nedenstående EUDirektiver og standarder

Marke / Brand / Marque:

Art.-Bezeichnung:

Article name:

Nom d'article:

Art.-Nr. / Art. no.: / N° d'ident.:

SHEPPACH

RÜTTELPLATTE - HP1800S

PLATE VIBRATOR - HP1800S

PLAQUE VIBRANTE - HP1800S

5904611903

2014/29/EU	2004/22/EG	89/686/EWG_96/58/EG	x 2000/14/EG_2005/88/EG
2014/35/EU	2014/68/EU	90/396/EWG	Annex V
x 2014/30/EU	x 2011/65/EU*		Annex VI Noise: measured L_{WA} = 103,47 dB; guaranteed L_{WA} = 108 dB P = 4,1 kW; L/Ø = cm Notified Body: Société Nationale de Certification et d'Homologation Notified Body No.: 0499
x 2006/42/EG			x 2016/1628/EU
Annex IV Notified Body: Notified Body No.: Certificate No.:			Emission. No: e13*2016/1628*2016/1628SRA1/P*0076*02

Standard references:

EN 55012:2007+A1; EN 61000-6-1:2007; EN ISO 3744:1995; EN 500-4:2011; EN 500-1:2006+A1

Die alleinige Verantwortung für die Ausstellung dieser Konformitätserklärung trägt der Hersteller.

This declaration of conformity is issued under the sole responsibility of the manufacturer.

Le fabricant assume seul la responsabilité d'établir la présente déclaration de conformité.

* Der oben beschriebene Gegenstand der Erklärung erfüllt die Vorschriften der Richtlinie 2011/65/EU des Europäischen Parlaments und des Rates vom 8. Juni 2011 zur Beschränkung der Verwendung bestimmter gefährlicher Stoffe in Elektro- und Elektronikgeräten.

The object of the declaration described above fulfils the regulations of the directive 2011/65/EU of the European Parliament and Council from 8th June 2011, on the restriction of the use of certain hazardous substances in electrical and electronic equipment.

L'appareil décrit ci-dessus dans la déclaration est conforme aux réglementations de la directive 2011/65/EU du Parlement Européen et du Conseil du 8 juin 2011 visant à limiter l'utilisation de substances dangereuses dans la fabrication des appareils électriques et électroniques.

Ichenhausen, 25.04.2024

Signature / Andreas Decher / Head of Project Management

First CE: 2019

Subject to change without notice

Documents registrar: Viktor Härtl

Günzburger Str. 69, D-89335 Ichenhausen

Garantie DE

Offensichtliche Mängel sind innerhalb von 8 Tagen nach Erhalt der Ware anzuzeigen, andernfalls verliert der Käufer sämtliche Ansprüche wegen solcher Mängel. Wir leisten Garantie für unsere Maschinen bei richtiger Behandlung auf die Dauer der gesetzlichen Gewährleistungsfrist ab Übergabe in der Weise, dass wir jedes Maschinenteil, das innerhalb dieser Zeit nachweisbar in Folge Material- oder Fertigungsfehler unbrauchbar werden sollte, kostenlos ersetzen. Für Teile, die wir nicht selbst herstellen, leisten wir nur insoweit Gewähr, als uns Gewährleistungsansprüche gegen die Vorlieferanten zustehen. Die Kosten für das Einsetzen der neuen Teile trägt der Käufer. Wandlungs- und Minderungsansprüche und sonstige Schadensersatzansprüche sind ausgeschlossen.

Warranty GB

Apparent defects must be notified within 8 days from the receipt of the goods. Otherwise, the buyer's rights of claim due to such defects are invalidated. We guarantee for our machines in case of proper treatment for the time of the statutory warranty period from delivery in such a way that we replace any machine part free of charge which provably becomes unusable due to faulty material or defects of fabrication within such period of time. With respect to parts not manufactured by us we only warrant insofar as we are entitled to warranty claims against the upstream suppliers. The costs for the installation of the new parts shall be borne by the buyer. The cancellation of sale or the reduction of purchase price as well as any other claims for damages shall be excluded.

Garantie FR

Les défauts visibles doivent être signalés au plus tard 8 jours après la réception de la marchandise, sans quoi l'acheteur perd tout droit au dédommagement. Nous garantissons nos machines, dans la mesure où elles sont utilisées de façon conforme, pendant la durée légale de garantie à compter de la réception, sachant que nous remplaçons gratuitement toute pièce de la machine devenue inutilisable du fait d'un défaut de matière ou d'usinage durant cette période. Toutes les pièces que nous ne fabriquons pas nous-mêmes ne sont garanties que si nous avons la possibilité d'un recours en garantie auprès des fournisseurs respectifs. Les frais de main d'œuvre occasionnés par le remplacement des pièces sont à la charge de l'acquéreur. Tous droits à rédimption et toutes prétentions à une remise ainsi que tous autres droits à dommages et intérêts sont exclus

Garanzia IT

Vizi evidenti vanno segnalati entro 8 giorni dalla ricezione della merce, altrimenti decadono tutti i diritti dell'acquirente inerenti a vizi del genere. Appurato un impiego corretto da parte dell'acquirente, garantiamo per le nostre macchine per tutto il periodo legale di garanzia a decorrere dalla consegna in maniera tale che sostituiamo gratuitamente qualsiasi componente che entro tale periodo presenti dei vizi di materiale o di fabbricazione tali da renderlo inutilizzabile. Per componenti non fabbricati da noi garantiamo solo nella misura nella quale noi stessi possiamo rivendicare diritti a garanzia nei confronti dei nostri fornitori. Le spese per il montaggio dei componenti nuovi sono a carico dell'acquirente. Sono escluse pretese di risoluzione per vizi, di riduzione o ulteriori pretese di risarcimento danni.

Garantie NL

Zichtbare gebreken moeten binnen de 8 dagen na ontvangst van de goederen worden gemeld, zo niet verliest de verkoper elke aanspraak op grond van deze gebreken. Onze machines worden geleverd met een garantie voor de duur van de wettelijke garantietermijn. Deze termijn gaat in vanaf het moment dat de koper de machine ontvangt. De garantie houdt in dat wij elk onderdeel van de machine dat binnen de garantietermijn aantoonbaar onbruikbaar wordt als gevolg van materiaal- of productiefouten, kosteloos vervangen. De garantie vervalt echter bij verkeerd gebruik of verkeerde behandeling van de machine. Voor onderdelen die wij niet zelf produceren, geven wij enkel de garantie die wij zelf krijgen van de oorspronkelijke leverancier. De kosten voor de montage van nieuwe onderdelen vallen ten laste van de koper. Eisen tot het aanbrengen van veranderingen of het toestaan van een korting en overige schadeloosstellingsclaims zijn uitgesloten.

Garantía ES

Los defectos evidentes deberán ser notificados dentro de 8 días después de haber recibido la mercancía, de lo contrario el comprador pierde todos los derechos sobre tales defectos. Garantizamos nuestras máquinas en caso de manipulación correcta durante el plazo de garantía legal a partir de la entrega. Sustituiremos gratuitamente toda pieza de la máquina que dentro de este plazo se torne inútil a causa de fallas de material o de fabricación. Las piezas que no son fabricadas por nosotros mismos serán garantizadas hasta el punto que nos corresponda garantía del suministrador anterior. Los costes por la colocación de piezas nuevas recaen sobre el comprador. Están excluidos derechos por modificaciones, aminoraciones y otros derechos de indemnización por daños y perjuicios.

Garantia PT

Para este aparelho concedemos garantia de 24 meses. A garantia cobre exclusivamente defeitos de material ou de fabricação. Peças avariadas são substituídas gratuitamente. cabe ao cliente efetuar a substituição. Assumimos a garantia unicamente de peças genuínas. Não há direito à garantia no caso de: peças de desgaste, danos de transporte, danos causados pelo manejo indevido ou pela desatenção as instruções de serviço, falhas da instalação elétrica por inobservância das normas relativas à electricidade. Além disso, a garantia só poderá ser reivindicada para aparelhos que não tenham sido consertados por terceiros. O cartão de garantia só vale em conexão com a fatura.

Garantie DE

Offensichtliche Mängel sind innerhalb von 8 Tagen nach Erhalt der Ware anzuzeigen, andernfalls verliert der Käufer sämtliche Ansprüche wegen solcher Mängel. Wir leisten Garantie für unsere Maschinen bei richtiger Behandlung auf die Dauer der gesetzlichen Gewährleistungsfrist ab Übergabe in der Weise, dass wir jedes Maschinenteil, das innerhalb dieser Zeit nachweisbar in Folge Material- oder Fertigungsfehler unbrauchbar werden sollte, kostenlos ersetzen. Für Teile, die wir nicht selbst herstellen, leisten wir nur insoweit Gewähr, als uns Gewährleistungsansprüche gegen die Vorlieferanten zustehen. Die Kosten für das Einsetzen der neuen Teile trägt der Käufer. Wandlungs- und Minderungsansprüche und sonstige Schadensersatzansprüche sind ausgeschlossen.

Warranty GB

Apparent defects must be notified within 8 days from the receipt of the goods. Otherwise, the buyer's rights of claim due to such defects are invalidated. We guarantee for our machines in case of proper treatment for the time of the statutory warranty period from delivery in such a way that we replace any machine part free of charge which provably becomes unusable due to faulty material or defects of fabrication within such period of time. With respect to parts not manufactured by us we only warrant insofar as we are entitled to warranty claims against the upstream suppliers. The costs for the installation of the new parts shall be borne by the buyer. The cancellation of sale or the reduction of purchase price as well as any other claims for damages shall be excluded.

Záruka CZ

Viditelné vady jsou poukazatelné během 8 dní od obdržení zboží, jinak ztrácí zákazník všechny nároky týkající se takovýchto vad. Poskytujeme záruku na naše stroje, s kterými je správně zacházeno, na dobu zákonně záruční lhůty začínající od doručení tak, že bezplatně vyměníme každou část stroje, která se během této doby může stát prokazatelně nepoužitelnou následkem materiálové či výrobní vady. Na díly, které sami neopravujeme, poskytujeme záruku pouze v rozsahu, v němž nám přísluší nárok na záruční plnění vůči subdodavatelé. Náklady na instalaci nového dílu nese zákazník. Nárok na výměnu zboží, na slevu a jiné nároky na odškodnění jsou vyloučeny.

Záruka SK

Zrejme vady musia byť predstavené v priebehu 8 dní po obdržaní tovaru, ináč zákazník stratí všetky nároky týkajúce sa takejto vady. Ponúkame záruku na naše aparáty, ktoré sú správne používané počas zákonného termínu záruky tak, že bezplatne vymeníme každú časť aparátu, ktorá sa v priebehu tohto času môže stať dokázateľne nefunkčnou dôsledkom materiálnej či výrobnéj vady. Na časti ktoré sami nevyrobíme, poskytujeme záruku iba v rozsahu, v ktorom nám prísluší nárok na záručné plnenie k subdodávateľovi. Za trovy týkajúce sa inštalácie novej súčiastky je zodpovedný zákazník. Nárok na výmenu tovaru, na zľavu a iné nároky na nahradenie škody sú vylúčené.

Szavatosság HU

A nyilvántaló hibákat ki kell jelenteni számított 8 napon belül az áruk, különben a vevő elveszti minden igényt az ilyen hibák. Kínálunk garanciát a gépeinket a megfelelő kezeléssel időtartamának hallgatlagos garancia a szállítási időpontját oly módon, hogy cserélje ki minden egyes részre ezen idő alatt észlelhető a sorban anyag-vagy gyártási legyen hibával, ingeny. Az alkatrészeket, hogy nem termel magunkat, hogy csak olyan garanciát, hiszen jogosultak jótállási igények beszállítókkal szemben. A költség beillesztése az új részek a vevőnek. Átalakítása és csökkentése követelések és egyéb kártérítési igények ki vannak zárva.

Gwarancja PL

Wszelkie uszkodzenia musz być zgłaszane w przeciagu 8 dni od daty otrzymania towaru, w przeciwnym wypadku, prawo do reklamacji wygasa. Gwarantujemy, że w czasie trwania gwarancji wymienimy wszelkie części maszyny, które okazały się niesprawne na skutek wad materiału z jakiego zostały wykonane lub błędów w produkcji bez dodatkowych opłat pod warunkiem, że maszyna będzie obsługiwana zgodnie z zaleceniami. W odniesieniu do części nie produkowanych przez nas, gwarancja obowiazuje tylko w przypadku naszych dostawców. Koszty instalacji nowych części są ponoszone przez klienta. Odszkodowania wynikłe z uszkodzeń maszyny oraz redukcje ceny zakupu maszyny w ramach reklamacji nie będą rozpatrywane.

Garancija HR

Vidljive štete se moraju prijaviti u roku od 8 dana od primitka robe U suprotnom slučaju kupac gubi pravo na reklamaciju. Mi jamčimo za naše strojeve u slučaju ispravnog postupanja tijekom perioda zakonskog jamstva tako što zamijenujemo besplatno bilo koji dio stroja koji dokazano postane neupotrebljiv uslijed neispravnog materijala ili grešaka u proizvodnji u tom vremenskom periodu Za dijelove koje mi nismo proizveli jamčimo samo ukoliko imamo pravo na reklamaciju prema dobavljačima Troškove za ugradnju novih dijelova snosi kupac Molbe za smanjenjem cijene kao i sve druge reklamacije zbog šteta su isključene.

Garancija SI

Očitne pomanjkljivosti je potrebno naznaniti 8 dni po prejemu blaga, v nasprotnem primeru izgubi kupec vse pravice do garancije zaradi takšnih pomanjkljivosti. Za naše naprave dajemo garancijo ob pravilni uporabi za čas zakonsko določenega roka garancije od prodaje in sicer na takšen način, da vsak del naprave brezplačno nadomestimo, za katerega bi se v tem roku izkazalo, da je zaradi slabega materiala ali slabe izdelave neuporaben. Za dele, ki jih sami ne izdelujemo, jamčimo samo toliko, kolikor zahteva garancija drugih podjetij. Stroški za vstavljanje novih delov nosi kupec. Zahteve za spreminjanje in zmanjšanje ter ostale zahteve za nadomestilo škode so izključene.

Garantie DE

Offensichtliche Mängel sind innerhalb von 8 Tagen nach Erhalt der Ware anzuzeigen, andernfalls verliert der Käufer sämtliche Ansprüche wegen solcher Mängel. Wir leisten Garantie für unsere Maschinen bei richtiger Behandlung auf die Dauer der gesetzlichen Gewährleistungsfrist ab Übergabe in der Weise, dass wir jedes Maschinenteil, dass innerhalb dieser Zeit nachweisbar in Folge Material- oder Fertigungsfehler unbrauchbar werden sollte, kostenlos ersetzen. Für Teile, die wir nicht selbst herstellen, leisten wir nur insoweit Gewähr, als uns Gewährleistungsansprüche gegen die Vorlieferanten zustehen. Die Kosten für das Einsetzen der neuen Teile trägt der Käufer. Wandlungs- und Minderungsansprüche und sonstige Schadensersatzansprüche sind ausgeschlossen.

Warranty GB

Apparent defects must be notified within 8 days from the receipt of the goods. Otherwise, the buyer's rights of claim due to such defects are invalidated. We guarantee for our machines in case of proper treatment for the time of the statutory warranty period from delivery in such a way that we replace any machine part free of charge which provably becomes unusable due to faulty material or defects of fabrication within such period of time. With respect to parts not manufactured by us we only warrant insofar as we are entitled to warranty claims against the upstream suppliers. The costs for the installation of the new parts shall be borne by the buyer. The cancellation of sale or the reduction of purchase price as well as any other claims for damages shall be excluded.

Garantii EE

Ilmselgetest vigadest tuleb teatada 8 päeva jooksul pärast kauba kättesaamist, vastasel juhul kaotab ostja kõik õigused garantiile nimetatud vigade tõttu. Õige käsitsemise korral anname oma masinatele garantii seadusega ettenähtud ajaks alates kauba üleandmisest nii, et vahetame tasuta välja kõik masina osad, mis nimetatud aja jooksul peaks muutuma kasutuskõlbmatuks materjali- või tootmisvea tõttu. Osade eest, mida me ise ei tooda, anname garantii vaid selles osas, mis tarnija on meile garanteerinud. Uute osade paigaldamise kulud kannab ostja. Muutmis- ja amortisatsiooninõuded ning muud kahjutasunõuded välistatakse.

Garantija LV

Acīmredzami defekti ir jāpaziņo 8 dienu laikā no precēs saņemšanas. Pretējā gadījumā pircēja tiesības pieprasīt atļidzību par šādiem defektiem ir spēkā neesošas. Mēs dodam garantiju savām iekārtām, ja pircējs pret tām atbilstoši izturas garantijas laikā. Mēs apņemamies bez maksas piegādāt jebkuru rezerves daļu, kas iespējams kļūvusi nelietoājama bojātu materiālu vai ražošanas defektu dēļ šajā laika periodā. Attiecībā uz rezerves daļām, kuras nav mūsu ražotas, mēs garantējam tikai gadījumā, ja mums ir garantija no saviem piegādātājiem. Jauno detaļu uzstādīšanas izmaksas ir jāuzņemas pircējam. Pirkuma atcelšana vai pirkuma cenas samazināšana, kā arī jebkuras citas prasības par bojājumu atļidzināšanu netiek izskatītas.

Garantija LT

Dėl akivaizdžiai matomų defektų turi būti informuota per 8 dienas nuo įrenginio gavimo momento. Kitu atveju pirkėjo teisė reikšti pretenziją dėl šių defektų yra negaliojanti. Savo įrenginiams mes garantuojame įstatymo nustatytą pilną aptarnavimą garantinio laikotarpio metu, jei yra laikomasi gamintojo-vartotojo susitarimo ir mes pažadame nemokamai pakeisti bet kurias mašinos dalis, sugedusias dėl blogos medžiagos ar gamyklinio broko. Mes neatsakome už dalis, pagamintas ne mūsų ir jūsų gautas iš kito tiekėjo. Naujų dalių montavimo kaštai yra pirkėjo atsakomybė. Pirkimo nutraukimas ar pirkimo kainos sumažinimas, kaip ir bet kurios kitos pretenzijos dėl nuostolių nebūs patenkinamos.

Garanti SE

Med denna maskin följer en 24 månaders garanti. Garantin täcker endast material- och konstruktionsfel. Defekta delar ersätts utan omkostningar, men kunden står för installationen. Vår garanti täcker endast original-delar. Anspråk på garanti öreligger inte för: garantin täcker ej, transportskador, skador orsakade av felaktig behandling och då skötsel föreskrifter inte beaktats. Vidare kan garantikrav endast ställas för maskiner som inte har reparerats av tredje part.

Takuu FI

Ilmeisistä puutteista tulee ilmoittaa kahdeksan päivän kuluessa tavaran vastaanottamisesta. Muutoin ostaja ei voi vaatia korvausta ko. puutteista. Annamme takuun oikein käsitellyille koneillemme lakisääteiseksi takuujaksi tavaran luovutuksesta alkaen siten, että vaihdamme korvauksetta minkä tahansa ko- neenosan, joka osoittautuu tämän ajan kuluessa käyttökelvottomaksi raaka-aine- tai valmistusvirheestä johtuen. Osille, joita emme valmista itse, annamme takuun vain mikäli osien toimittaja on antanut niistä takuun meille. Uusien osien asennuskustannukset maksaa ostaja. Purku- ja vähennysvaatimukset ja muut vahingonkorvausvaatimukset eivät tule kysymykseen.

Garanti DK

Åbenlyse fejl og mangler skal anmeldes senest 8 dage efter modtagelsen af varen; ellers mister køberen alle garantikrav i forbindelse med sådanne fejl og mangler. Vi yder garanti på vores maskiner, hvis disse håndteres korrekt, i hele den lovligtige garantiperiode fra leveringsdatoen at regne i det omfang, at vi gratis udskifter enhver maskindel, der beviseligt er ubrugelig som følge af materiale- eller produktionfejl. For dele, som vi ikke selv fremstiller, yder vi kun garanti i det omfang, at vi kan rejse garantikrav over for underleverandørerne. Køberen opbeholder omkostningerne i forbindelse med montering af nye dele. Omstillings- og reduktionskrav samt andre erstatningskrav er udelukket.